

## **ALLEGATO B**

**Specifiche tecniche per la trasmissione telematica della dichiarazione dell'imposta  
di bollo assolta in modo virtuale**

---

## INDICE

<b>1. AVVERTENZE GENERALI .....</b>	<b>3</b>
1.1 BREVI CENNI SUL LINGUAGGIO XML.....	3
<b>2. CONTENUTO DELLA FORNITURA .....</b>	<b>6</b>
2.1 GENERALITÀ .....	6
2.2 IL TRATTAMENTO DEL CODICE FISCALE.....	6
2.3 DICHIARAZIONE SOSTITUTIVA.....	7
2.4 NAMESPACES.....	7
<b>3. XML SCHEMA DEFINITION .....</b>	<b>9</b>
3.1 LEGENDA DEI SIMBOLI GRAFICI .....	12
3.2 MESSAGGIO.....	12
3.2.1 <i>Intestazione</i> .....	13
3.2.2 <i>Contenuto</i> .....	13
3.3 FORNITURA .....	14
3.3.1 <i>Intestazione</i> .....	14
<b>4. SCHEMA FORNITURABOV00_V1.XSD.....</b>	<b>16</b>

---

## CONTENUTO E CARATTERISTICHE TECNICHE DEI DATI DELLE DICHIARAZIONI DELL'IMPOSTA DI BOLLO ASSOLTA IN MODO VIRTUALE DA TRASMETTERE ALL' AGENZIA DELLE ENTRATE IN VIA TELEMATICA

### 1. AVVERTENZE GENERALI

Il contenuto e le caratteristiche della fornitura dei dati riguardanti le dichiarazioni dell'imposta di bollo assoluta in modalità virtuale da trasmettere all'Agenzia delle Entrate in via telematica sono contenuti nelle specifiche tecniche di seguito esposte.

Si precisa che una dichiarazione da inviare i cui dati non rispettino le specifiche tecniche sarà **scartata**.

I **file** contenenti le dichiarazioni **devono necessariamente essere controllati**, prima della trasmissione, con l'apposito software realizzato dall'Agenzia delle Entrate/Sogei al fine di evitare la trasmissione di documenti che il sistema rifiuterebbe per non rispondenza alle specifiche tecniche.

Si rammenta che la **dimensione** complessiva delle dichiarazioni da trasmettere non può eccedere il limite previsto di **5 MB compressi**.

Se la dimensione complessiva eccede il limite previsto, il contribuente deve presentare la dichiarazione presso un ufficio territoriale dell'Agenzia delle Entrate.

Le modalità per la trasmissione dei dati in via telematica sono stabilite con il decreto del 31 luglio 1998 (pubblicato nella G.U. del 12 agosto 1998, n. 187) e successive modificazioni.

#### 1.1 *Brevi cenni sul linguaggio XML*

L'Agenzia delle Entrate ha scelto di adottare, per la definizione della fornitura concernente le dichiarazioni dell'imposta di bollo assoluta in modalità virtuale, il linguaggio XML (eXtensible Markup Language).

L'XML è un metalinguaggio, ossia una "grammatica", per la definizione di documenti da gestire con strumenti informatici.

Per "grammatica" s'intende l'insieme standard di definizioni e di regole sintattiche mediante le quali la struttura logica di un documento è tradotta in una corrispondente struttura fisica, composta di elementi sintattici chiamati **tag**, ossia sequenze di caratteri delimitate dai segni '<' e '>'.

Concretamente, un file XML è un file di testo costituito da diversi **elementi** individuati dai **tag**, ciascuno dei quali identifica un componente logico del documento.

Gli **elementi** sono organizzati secondo una **struttura gerarchica**: ciascun **elemento** può, infatti, contenere altri elementi (**sottoelementi**) oppure del testo. L'elemento principale della struttura "ad albero" così ottenuta è denominato **radice** (**root element**).

Agli **elementi** possono essere associate altre informazioni che ne descrivono le proprietà, tali informazioni sono chiamate **attributi**.

La modellazione della fornitura delle dichiarazioni dell'imposta di bollo assoluta in modalità virtuale è stata realizzata introducendo una nuova radice denominata **Messaggio**, descritta nel paragrafo 3.2, all'interno della quale sono stati individuati i due sottoelementi **Intestazione** e **Contenuto**.

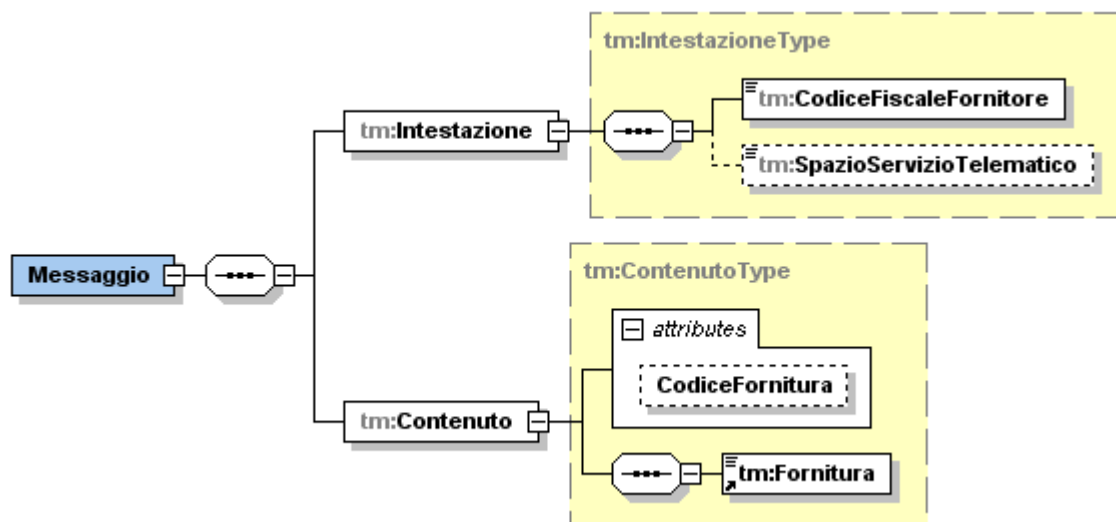

L'elemento **Intestazione** espone il codice fiscale del soggetto responsabile dell'invio telematico, l'elemento **Contenuto** definisce al suo interno una **Fornitura** astratta che, nel caso delle dichiarazioni dell'imposta di bollo assoluta in modalità virtuale, assume le caratteristiche di quella ad esso relativa descritta nel paragrafo 3.3. L'elemento **Contenuto** espone l'attributo **codiceFornitura** che per il suddetto modello deve essere impostato al valore **BOV00**.

All'interno dell'elemento **Fornitura** si trova il sottoelemento **Documento** che contiene i sottoelementi che si riferiscono ai vari quadri: il primo (Frontespizio) raccoglie le informazioni che nel tracciato telematico tradizionale erano espone nel record di tipo B, gli altri contengono i dati relativi alla dichiarazione dell'imposta di bollo assoluta in modalità virtuale, precedentemente espone negli altri tipi record.

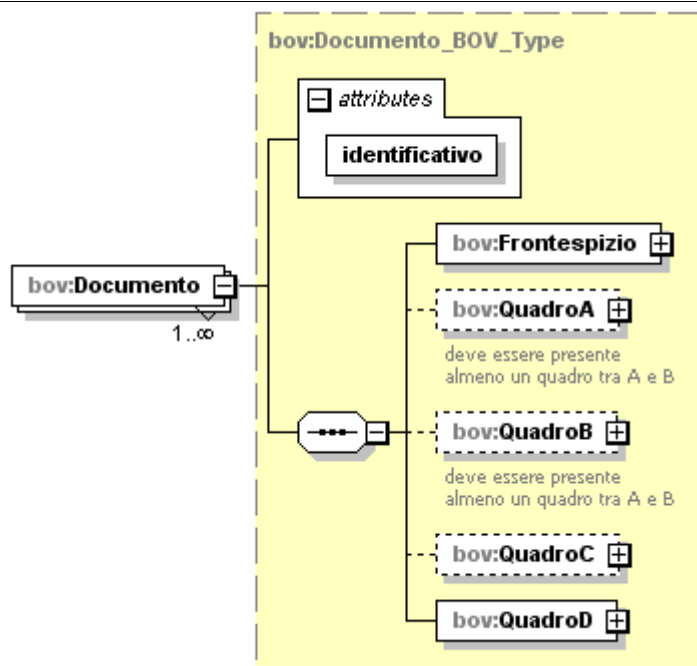

La struttura della fornitura xml è descritta, mediante l'**XML Schema**, in uno specifico documento (**schema document**), identificato dall'estensione "**xsd**".

Il file XSD (XML Schema Definition) evidenzia il contenuto della fornitura definendone gli elementi ed evidenziandone attributi e relazioni reciproche.

In particolare, lo **schema** riguardante la fornitura xml identifica diverse tipologie di componenti: elementi di significato generale, ossia indipendenti dal tipo di documento contenuto nella fornitura stessa, elementi che rappresentano i componenti logici di una generica dichiarazione ed elementi che costituiscono, più specificamente, la struttura di una dichiarazione dell'imposta di bollo assoluta in modalità virtuale.

Ciascuna delle suddette tipologie di componenti individua un "dominio di nomi" (**namespace**), un ambito nel quale gli elementi sono univoci ed hanno significato omogeneo.

Concretamente, lo schema relativo alla fornitura si compone di un insieme di documenti xsd, associati ai diversi namespace, nei quali sono definiti, oltre agli elementi della fornitura, anche i tipi di dati ad essi associati ed alcuni elenchi di codici predefiniti previsti per gli elementi della dichiarazione.

La denominazione e il significato dei diversi file XSD sono illustrati dettagliatamente nel paragrafo 2.4.

---

## 2. CONTENUTO DELLA FORNITURA

### 2.1 Generalità

La fornitura oggetto della trasmissione telematica deve essere conforme alle specifiche dell'eXtensible Markup Language (XML) 1.0 (raccomandazione WC3 10 febbraio 1998) e deve essere codificata secondo la codifica UTF-8.

Il contenuto della fornitura xml, relativa al Modello di dichiarazione dell'imposta di bollo assoluta in modalità virtuale, deve inoltre soddisfare la sintassi descritta nel file XSD denominato **fornituraBOV00\_v1.xsd**, allegato al presente documento.

Il suddetto schema definisce la struttura della fornitura xml, delineando gli elementi permessi, i loro attributi, i tipi di dati ad essi associati e la relazione gerarchica tra gli elementi stessi.

La procedura distribuita dall'Agenzia delle Entrate esegue una prima fase di **validazione** della fornitura, ossia di verifica che il file sia conforme allo schema ad esso associato ed una successiva fase di **controllo**, nella quale esamina la correttezza dei dati indicati applicando regole specifiche per ciascun elemento.

**L'esito negativo della validazione determina sempre lo scarto dell'intera fornitura.**

I diagnostici generati in fase di **controllo** possono invece avere una diversa gravità a seconda dell'elemento interessato e possono determinare lo scarto della singola dichiarazione o dell'intera fornitura.

Per i calcoli che comprendono operazioni di moltiplicazione o divisione, ove non diversamente indicato nelle istruzioni del singolo campo, è prevista la tolleranza di 1 Euro.

### 2.2 Il trattamento del Codice Fiscale

I codici fiscali riportati nelle dichiarazioni dell'imposta di bollo assoluta in modalità virtuale devono essere formalmente corretti.

Si precisa che in sede di accoglimento delle dichiarazioni trasmesse in via telematica, costituirà oggetto di scarto della dichiarazione stessa l'indicazione di un **codice fiscale** che, anche se formalmente corretto, non risulti registrato presso l'Anagrafe Tributaria.

Nel caso di omocodia del codice fiscale del contribuente risolta dall'Agenzia delle Entrate con l'attribuzione di un nuovo codice fiscale, l'indicazione in dichiarazione del precedente codice fiscale (omocodice) comporta, in sede di accoglimento delle dichiarazioni trasmesse in via telematica, lo scarto della dichiarazione.

---

### 2.3 **Dichiarazione sostitutiva**

Nel caso in cui desideri rettificare e/o integrare una dichiarazione già presentata, il contribuente deve compilare una nuova dichiarazione **dello stesso tipo** (consuntiva, a seguito di rinuncia o per operazioni straordinarie) della precedente, completa di tutte le sue parti, da presentare con le stesse modalità previste per la dichiarazione originaria e barrando la casella "dichiarazione sostitutiva".

Presupposto per presentare la dichiarazione sostitutiva è che sia stata validamente presentata la dichiarazione originaria; di conseguenza una nuova dichiarazione con l'impostazione della casella "dichiarazione sostitutiva" sarà scartata in assenza di una precedente dichiarazione **dello stesso tipo** validamente presentata.

### 2.4 **Namespaces**

Lo schema associato alla fornitura è organizzato facendo uso di diversi namespaces, il cui significato è illustrato in [Tabella 1](#) ed è suddiviso in più schema documents, il cui contenuto è descritto in [Tabella 2](#).

Ciascun namespace è identificato univocamente da un "nome", detto **URN** (Uniform Resource Name), al quale è associato un prefisso, utilizzato per brevità all'interno dello schema per indicare l'appartenenza di un elemento xml al namespace stesso.

Prefisso	Namespace	Descrizione
tm	urn:www.agenziaentrate.gov.it:specificheTecniche:telent:v1	Namespace al quale appartengono gli elementi generali del messaggio trasmesso telematicamente, che non dipendono dalla tipologia di fornitura in esso contenuta.
cm	urn:www.agenziaentrate.gov.it:specificheTecniche:common:v2	Namespace nel quale sono definiti i tipi di dati semplici, derivati dai tipi primitivi, che possono essere assegnati agli elementi di un generico documento trasmesso telematicamente. Allo stesso namespace appartengono anche gli elementi generali della fornitura che non dipendono dalla tipologia di documento in essa contenuto.
sc	urn:www.agenziaentrate.gov.it:specificheTecniche:sco:common:v3	Namespace nel quale sono definiti gli elementi ed i tipi xml che compongono una generica dichiarazione.
reg	urn:www.agenziaentrate.gov.it:specificheTecniche:sco:reg:v2	Namespace nel quale sono definiti gli elementi ed i tipi xml che compongono una generica



		dichiarazione.
bov	urn:www.agenziaentrate.gov.it:specificheTecniche: sco:bov:v1	Namespace nel quale sono definiti gli elementi ed i tipi xml che compongono la dichiarazione dell'imposta di bollo assoluta in modalità virtuale.

**Tabella 1**

Nome file	Contenuto
telematico_v1.xsd	Contiene la definizione dei tipi xml relativi agli elementi generali del messaggio.
fornitura_v2.xsd	Contiene la definizione dei tipi xml concernenti gli elementi generali della fornitura.
typesDati_v2.xsd	Contiene la definizione dei tipi di dati xml, derivati dai tipi primitivi predefiniti, associati agli elementi testuali della fornitura.
typesProvince_v2.xsd	Contiene la definizione di tipi xml semplici costituiti dalle sigle delle province italiane in vigore, dalle sigle delle province croate di Fiume, Pola e Zara e dalla sigla "EE" che indica un paese estero.
datiFiscali_v3.xsd	Contiene la definizione di tipi xml relativi alla generica dichiarazione.
typesFiscali_v3.xsd	Contiene la definizione di tipi xml semplici costituiti dai codici elencati in alcune tabelle associate alla dichiarazione: "Tabella generale dei codici carica", "Tabella generale di classificazione della natura giuridica", ecc.
typesReg_v2.xsd	Contiene la definizione di ulteriori tipi xml relativi alla generica dichiarazione.
fornituraBOV00_v1.xsd	Contiene la definizione dei tipi xml relativi alla dichiarazione dell'imposta di bollo assoluta in modalità virtuale

**Tabella 2**

### 3. XML SCHEMA DEFINITION

Il presente capitolo analizza lo schema che descrive la struttura della fornitura xml relativa alla dichiarazione dell'imposta di bollo assoluta in modalità virtuale.

---

Tale schema definisce elementi di tipo semplice, il cui contenuto è esclusivamente testuale e di tipo complesso contenenti altri elementi dello schema.

A ciascuno degli elementi semplici è attribuito uno dei tipi xml di dati definiti nella tabella 3.





Tipo	Descrizione
DatoAN_Type	Tipo semplice costituito da caratteri alfanumerici maiuscoli e dai caratteri: punto, virgola, apice, trattino, spazio, /, °, ^, ampersand. I caratteri: punto, virgola, apice, spazio, /, °, ^ e ampersand non sono ammessi come primo carattere della stringa.
DatoNU_Type	Tipo semplice che identifica numeri naturali positivi e negativi con al massimo 16 cifre.
DatoPC_Type	Tipo semplice che esprime una percentuale e dunque consente valori positivi non superiori a 100, con al massimo 2 cifre decimali. Il separatore decimale previsto è la virgola.
DatoQU_Type	Tipo semplice che identifica numeri positivi con al massimo 5 cifre decimali. La lunghezza massima prevista è di 16 caratteri, il separatore decimale previsto è la virgola.
DatoVP_Type	Tipo semplice che identifica numeri positivi con 2 cifre decimali. La lunghezza massima prevista è di 16 caratteri, il separatore decimale previsto è la virgola.
DatoN1_Type	Tipo semplice che identifica i numeri naturali da 1 a 9.
DatoNP_Type	Tipo semplice che identifica numeri naturali positivi con al massimo 16 cifre.
DatoPI_Type	Tipo semplice che identifica la partita IVA rispettandone i vincoli di struttura.
DatoCN_Type	Tipo semplice che identifica un codice fiscale numerico rispettandone i vincoli di struttura.
DatoCF_Type	Tipo semplice che identifica un codice fiscale alfanumerico rispettandone i vincoli di struttura.
DatoCB_Type	Tipo semplice che consente esclusivamente i valori 0 e 1.
DatoCB12_Type	Tipo semplice che consente esclusivamente 12 caratteri con i valori 0 e 1.
DatoDT_Type	Tipo semplice che identifica una data nel formato ggmmaaaa. La data indicata non deve essere successiva alla data corrente.
DatoDA_Type	Tipo semplice che identifica un anno nel formato aaaa. Sono ammessi anni dal 1800 al 2099.
DatoDN_Type	Tipo semplice che identifica una data nel formato ggmmaaaa.
DatoD6_Type	Tipo semplice che identifica una data nel formato mmaaaa.
DatoEM_Type	Tipo semplice che identifica un indirizzo email.
DatoGA_Type	Tipo semplice che identifica il numero di giorni in un anno e va da 1 a 365
DatoTL_Type	Tipo semplice che identifica un elemento di tipo telefono

DatoCP_Type	Tipo semplice che identifica un elemento di tipo cap
PR_Type	Tipo semplice costituito dalle sigle delle provincie italiane in vigore.
PN_Type	Tipo semplice costituito dalle sigle delle provincie italiane in vigore, dalle sigle delle provincie croate di Fiume, Pola e Zara e dalla sigla "EE" che indica un paese estero.
PE_Type	Tipo semplice costituito dalle sigle delle provincie italiane in vigore e dalla sigla "EE" che indica un paese estero.

**Tabella 3**

### 3.1 **Legenda dei simboli grafici**

Per la rappresentazione grafica della struttura gerarchica si utilizzano alcuni simboli grafici descritti in tabella 4:

	Elemento obbligatorio
	Elemento opzionale
	Elemento ripetuto 0 o più volte
	Sequenza ordinata di elementi (Sequence)
	Alternativa tra due o più elementi (Choice)

**Tabella 4**

### 3.2 **Messaggio**

Lo schema prevede la definizione di un elemento principale (radice della struttura) denominato **Messaggio**. Esso è un elemento xml di tipo complesso contenente la sequenza ordinata di due sotto-elementi obbligatori [Intestazione](#) e [Contenuto](#) dei quali può essere presente una sola occorrenza.

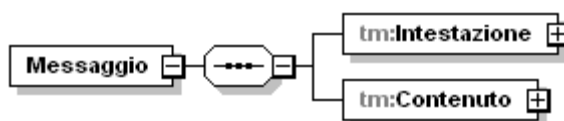

### 3.2.1 Intestazione

L'elemento xml denominato **Intestazione** è un elemento obbligatorio di tipo complesso **Intestazione\_Type** illustrato nella figura seguente.

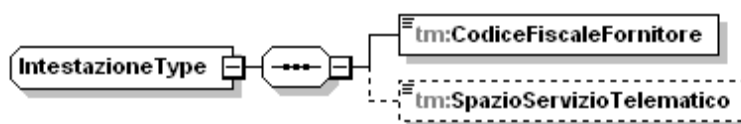

L'elemento **Intestazione** deve contenere i seguenti sottoelementi semplici rispettando la sequenza indicata:

#### **CodiceFiscaleFornitore**

E' un elemento obbligatorio di tipo semplice che deve esporre il codice fiscale del soggetto responsabile della trasmissione telematica. Il dato è di tipo alfanumerico e può essere composto, in alternativa, o da 11 caratteri numerici (nel caso in cui il codice fiscale si riferisca ad una persona giuridica) oppure da 16 caratteri alfanumerici maiuscoli (nel caso in cui il codice fiscale sia relativo ad una persona fisica).

#### **SpazioServizioTelematico**

E' un elemento opzionale che deve esporre alcune informazioni riservate al servizio telematico. Tale elemento, pertanto, viene creato esclusivamente da funzionalità predisposte dal servizio telematico. Il dato in esso contenuto è di tipo alfanumerico.

### 3.2.2 Contenuto

L'elemento xml denominato **Contenuto** deve contenere, al suo interno, i dati identificativi della fornitura ai fini della trasmissione telematica. Pertanto è un elemento di tipo complesso **Contenuto\_Type** illustrato nella figura successiva.

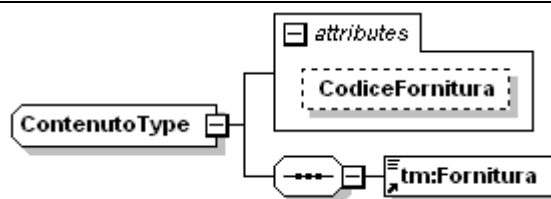

In particolare tale elemento prevede un attributo denominato **CodiceFornitura** ed un sottoelemento **Fornitura**.

L'attributo **CodiceFornitura** identifica il codice della fornitura e serve per individuare in maniera univoca la tipologia di documento contenuto nel file. Tale elemento di tipo semplice è obbligatorio e deve essere composto da 5 caratteri alfanumerici maiuscoli.

L'elemento xml denominato **Fornitura**, invece, è un elemento obbligatorio di tipo astratto che deve essere, di volta in volta, implementato dai diversi tipi di fornitura XML.

### 3.3 Fornitura

L'elemento principale, illustrato nella figura successiva, è denominato **Fornitura** ed è un elemento xml complesso contenente la sequenza ordinata di due sottoelementi: **Intestazione** e **Documento**, del quale possono essere presenti una o più occorrenze.

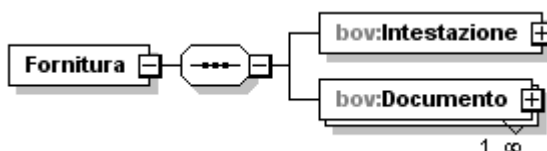

#### 3.3.1 Intestazione

L'elemento **Intestazione** contiene i dati del soggetto responsabile dell'invio telematico (fornitore), è di tipo **Intestazione\_Type**, illustrato nella figura successiva.

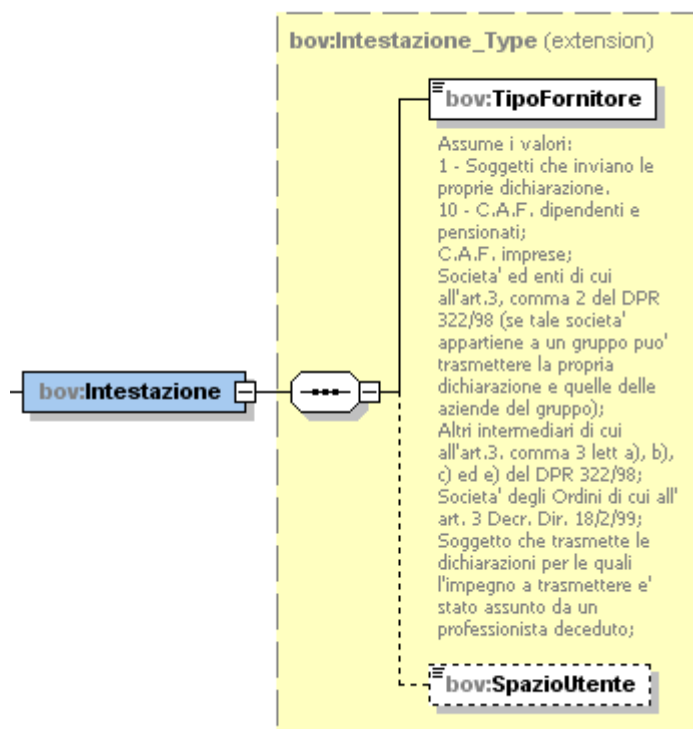

Il tipo complesso **Intestazione\_Type** contiene i seguenti elementi:

### SpazioUtente

È un elemento opzionale il cui contenuto può essere liberamente definito dall'utente ed è di tipo **DatoAN\_Type**

### TipoFornitore

È l'elemento che definisce la tipologia del soggetto che esegue la trasmissione, è di tipo **DatoAN\_Type**.

### **Controlli previsti per l'elemento:**

**Validazione:** per la fornitura relativa alla dichiarazione dell'imposta di bollo assoluta in modalità virtuale l'elemento può assumere i seguenti valori: **1, 10**.

#### 4.Schema fornituraBOV00\_v1.xsd

##### element Fornitura

diagram	
namespace	urn:www.agenziaentrate.gov.it:specificheTecniche:sco:bov:v1
properties	content complex substGrp tm:Fornitura
children	<a href="#">bov:Intestazione</a> <a href="#">bov:Documento</a>
source	<pre> &lt;xs:element name="Fornitura" substitutionGroup="tm:Fornitura"&gt;   &lt;xs:complexType&gt;     &lt;xs:sequence&gt;       &lt;xs:element name="Intestazione"&gt;         &lt;xs:complexType&gt;           &lt;xs:complexContent base="bov:Intestazione_Type"/&gt;         &lt;/xs:complexType&gt;       &lt;/xs:element&gt;       &lt;xs:element name="Documento" type="bov:Documento_BOV_Type" maxOccurs="unbounded"/&gt;     &lt;/xs:sequence&gt;   &lt;/xs:complexType&gt; &lt;/xs:element&gt; </pre>

##### element Fornitura/Intestazione

diagram	
namespace	urn:www.agenziaentrate.gov.it:specificheTecniche:sco:bov:v1
type	extension of <a href="#">bov:Intestazione_Type</a>



Specifiche tecniche per la trasmissione telematica della dichiarazione dell'imposta di bollo assolta in modo virtuale

Allegato B

properties	isRef 0 content complex
children	<a href="#">bov:TipoFornitore</a> <a href="#">bov:SpazioUtente</a>
source	<pre>&lt;xs:element name="Intestazione"&gt;   &lt;xs:complexType&gt;     &lt;xs:complexContent&gt;       &lt;xs:extension base="bov:Intestazione_Type"/&gt;     &lt;/xs:complexContent&gt;   &lt;/xs:complexType&gt; &lt;/xs:element&gt;</pre>

element **Fornitura/Documento**

diagram													
namespace	urn:www.agenziaentrate.gov.it:specificheTecniche:sco:bov:v1												
type	<a href="#">bov:Documento BOV Type</a>												
properties	isRef 0 minOcc 1 maxOcc unbounded content complex												
children	<a href="#">bov:Frontespizio</a> <a href="#">bov:QuadroA</a> <a href="#">bov:QuadroB</a> <a href="#">bov:QuadroC</a>												
attributes	<table border="1"> <thead> <tr> <th>Name</th> <th>Type</th> <th>Use</th> <th>Default</th> <th>Fixed</th> <th>annotation</th> </tr> </thead> <tbody> <tr> <td><a href="#">identificativo</a></td> <td><a href="#">Identificativo Type</a></td> <td>required</td> <td></td> <td></td> <td></td> </tr> </tbody> </table>	Name	Type	Use	Default	Fixed	annotation	<a href="#">identificativo</a>	<a href="#">Identificativo Type</a>	required			
Name	Type	Use	Default	Fixed	annotation								
<a href="#">identificativo</a>	<a href="#">Identificativo Type</a>	required											
source	<pre>&lt;xs:element name="Documento" type="bov:Documento_BOV_Type" maxOccurs="unbounded"/&gt;</pre>												

complexType Documento_BOV_Type						
diagram						
namespace	urn:www.agenziaentrate.gov.it:specificheTecniche:sco:bov:v1					
type	extension of <a href="#">Documento_Type</a>					
properties	base cm:Documento_Type					
children	<a href="#">bov:Frontespizio</a> <a href="#">bov:QuadroA</a> <a href="#">bov:QuadroB</a> <a href="#">bov:QuadroC</a>					
used by	element <a href="#">Fornitura/Documento</a>					
attributes	Name	Type	Use	Default	Fixed	annotation
	<a href="#">identificativo</a>	<a href="#">Identificativo_Type</a>	required			
source	<pre> &lt;xs:complexType name="Documento_BOV_Type"&gt;   &lt;xs:complexContent base="cm:Documento_Type"&gt;     &lt;xs:extension base="cm:Documento_Type"&gt;       &lt;xs:sequence&gt;         &lt;xs:element name="Frontespizio"&gt;           &lt;xs:complexType base="bov:FrontespizioBOV_Type"/&gt;         &lt;/xs:element&gt;         &lt;xs:element name="QuadroA" minOccurs="0"&gt;           &lt;xs:annotation&gt;             &lt;xs:documentation&gt;deve essere presente almeno un quadro tra A e B se tipo dichiarazione = 1, 2, 3. Non deve essere presente se tipo dichiarazione = 4 o 5 o 6.&lt;/xs:documentation&gt;           &lt;/xs:annotation&gt;         &lt;/xs:element&gt;         &lt;xs:element name="Modulo" maxOccurs="unbounded"&gt;           &lt;xs:complexType&gt;             &lt;xs:sequence&gt;               &lt;xs:element name="RigoQuadroA" maxOccurs="30"&gt; </pre>					

	<pre> &lt;xs:complexType&gt;   &lt;xs:sequence&gt;     &lt;xs:element name="CodiceDocumento" type="bov:CodiceDocumentoImpostaFissaType"/&gt;     &lt;xs:element name="CambioImposta" type="cm:DatoCB_Type" minOccurs="0"/&gt;     &lt;xs:element name="ImportoUnitario" type="cm:DatoQU_Type"&gt;       &lt;xs:annotation&gt;         &lt;xs:documentation&gt;Indicare l'ammontare unitario della tassazione prevista in relazione al Codice documento (vedi tabella A). In presenza del campo CambioImposta il valore può essere diverso da quanto indicato in tabella A.&lt;/xs:documentation&gt;       &lt;/xs:annotation&gt;     &lt;/xs:element&gt;     &lt;xs:choice&gt;       &lt;xs:annotation&gt;         &lt;xs:documentation&gt;Indicare il numero dei documenti o dei fogli in relazione al Codice documento (vedi tabella A).&lt;/xs:documentation&gt;       &lt;/xs:annotation&gt;       &lt;xs:element name="NumeroDocumenti" type="cm:DatoNP_Type"&gt;         &lt;xs:annotation&gt;           &lt;xs:documentation&gt;Dato obbligatorio in presenza della dicitura "per ogni esemplare" o "per ogni assegno" o "per ogni vaglia" o "per ogni giorno" nella colonna "criterio di calcolo" della tabella A (codice documento = 2, 3, 4, 5, 6, 7, 8, 9, 11, 12, 14, 17, 18, 20, 21, 22, 24, 25, 26, 27, 28, 29, 30, 33, 34, 35, 36, 37, 38, 39, 40, 41, 42). &lt;/xs:documentation&gt;         &lt;/xs:annotation&gt;       &lt;/xs:element&gt;       &lt;xs:element name="NumeroFogli" type="cm:DatoNP_Type"&gt;         &lt;xs:annotation&gt;           &lt;xs:documentation&gt;Dato obbligatorio in presenza della dicitura "per ogni foglio" della tabella A (codice documento = 1, 10, 13, 15, 16, 19, 23, 31, 32). &lt;/xs:documentation&gt;         &lt;/xs:annotation&gt;       &lt;/xs:element&gt;     &lt;/xs:choice&gt;     &lt;xs:element name="TotaleImposta" type="cm:DatoVP_Type"&gt;       &lt;xs:annotation&gt;         &lt;xs:documentation&gt;In presenza di codice documento da 1 a 34 il valore deve essere uguale al prodotto dell'importo unitario per il numero dei documenti oppure fogli. In presenza di codice documento = 36, 38, 40, 42 il valore deve essere uguale al prodotto del numero dei documenti per l'importo unitario di 1 euro. In presenza di codice documento 35, 37, 39, 41 il valore può essere diverso dal prodotto dell'importo unitario per il numero dei documenti. L'imposta non può essere inferiore a 1 euro ad eccezione del codice 24.&lt;/xs:documentation&gt;       &lt;/xs:annotation&gt;     &lt;/xs:element&gt;   &lt;/xs:sequence&gt; &lt;/xs:complexType&gt; &lt;/xs:element&gt; &lt;xs:element name="TotaleImpostaQuadroA" type="cm:DatoVP_Type" minOccurs="0"&gt;   &lt;xs:annotation&gt;     &lt;xs:documentation&gt;obbligatorio. Può essere presente solo sul primo modulo. Deve essere uguale alla somma di tutti i campi TotaleImposta dei righi del quadro A &lt;/xs:documentation&gt;   &lt;/xs:annotation&gt; &lt;/xs:element&gt; </pre>
--	---

	<pre> &lt;/xs:sequence&gt; &lt;/xs:complexType&gt; &lt;/xs:element&gt; &lt;/xs:sequence&gt; &lt;/xs:complexType&gt; &lt;/xs:element&gt; &lt;xs:element name="QuadroB" minOccurs="0"&gt;   &lt;xs:annotation&gt;     &lt;xs:documentation&gt;deve essere presente almeno un quadro tra A e B se tipo     dichiarazione = 1, 2, 3.     Non deve essere presente se tipo dichiarazione = 4 o 5 o 6.&lt;/xs:documentation&gt;   &lt;/xs:annotation&gt;   &lt;xs:complexType&gt;     &lt;xs:sequence&gt;       &lt;xs:element name="Modulo" maxOccurs="unbounded"&gt;         &lt;xs:complexType&gt;           &lt;xs:sequence&gt;             &lt;xs:element name="RigoQuadroB" maxOccurs="30"&gt;               &lt;xs:complexType&gt;                 &lt;xs:sequence&gt;                   &lt;xs:element name="Codice"                     type="bov:CodiceDocumentoImpostaProporzionaleType"/&gt;                   &lt;xs:element name="CambioAliquota" type="cm:DatoCB_Type" minOccurs="0"/&gt;                   &lt;xs:element name="Aliquota_Imposta" type="cm:DatoVP_Type"                     minOccurs="0"&gt;                     &lt;xs:annotation&gt;                       &lt;xs:documentation&gt;Dato obbligatorio in assenza di codice 7.                       Indicare l'ammontare unitario della tassazione prevista in relazione al Codice (vedi tabella B).                       In presenza del campo Cambio aliquota il valore può essere diverso da quanto indicato in                       tabella B;                       Se Codice = 7 il campo non deve essere presente. &lt;/xs:documentation&gt;                     &lt;/xs:annotation&gt;                   &lt;/xs:element&gt;                   &lt;xs:element name="Numero" type="cm:DatoNP_Type"/&gt;                   &lt;xs:element name="Imponibile" type="cm:DatoVP_Type" minOccurs="0"&gt;                     &lt;xs:annotation&gt;                       &lt;xs:documentation&gt;Dato obbligatorio in assenza di codice 5 o 6 o 7;                       Se Codice = 5 o 6 o 7 il campo non deve essere presente. &lt;/xs:documentation&gt;                     &lt;/xs:annotation&gt;                   &lt;/xs:element&gt;                   &lt;xs:element name="TotaleImposta" type="cm:DatoVP_Type"&gt;                     &lt;xs:annotation&gt;                       &lt;xs:documentation&gt;L'imposta non puo' essere inferiore a 1 euro e deve                       essere arrotondata al primo decimale &lt;/xs:documentation&gt;                     &lt;/xs:annotation&gt;                   &lt;/xs:element&gt;                 &lt;/xs:sequence&gt;               &lt;/xs:complexType&gt;             &lt;/xs:element&gt;             &lt;xs:element name="TotaleImpostaQuadroB" type="cm:DatoVP_Type"               minOccurs="0"&gt;               &lt;xs:annotation&gt;                 &lt;xs:documentation&gt;obbligatorio.                 Può essere presente solo sul primo modulo.                 Deve essere uguale alla somma di tutti i campi TotaleImposta dei rigi del quadro B                 &lt;/xs:documentation&gt;               &lt;/xs:annotation&gt;             &lt;/xs:element&gt;           &lt;/xs:sequence&gt;         &lt;/xs:complexType&gt;       &lt;/xs:element&gt;     &lt;/xs:sequence&gt;   &lt;/xs:complexType&gt; &lt;/xs:element&gt; </pre>
--	---

	<pre> &lt;/xs:element&gt; &lt;/xs:sequence&gt; &lt;/xs:complexType&gt; &lt;/xs:element&gt; &lt;/xs:sequence&gt; &lt;/xs:complexType&gt; &lt;/xs:element&gt; &lt;xs:element name="QuadroC" minOccurs="0"&gt;   &lt;xs:complexType&gt;     &lt;xs:sequence&gt;       &lt;xs:element name="Modulo" maxOccurs="unbounded"&gt;         &lt;xs:complexType&gt;           &lt;xs:sequence&gt;             &lt;xs:element name="RigoQuadroC" maxOccurs="30"&gt;               &lt;xs:complexType&gt;                 &lt;xs:sequence&gt;                   &lt;xs:element name="Tipologia" type="bov:TipologiaType"/&gt;                   &lt;xs:element name="Data" type="cm:DatoDT_Type"/&gt;                   &lt;xs:element name="ImpostaVersata" type="cm:DatoVP_Type"/&gt;                   &lt;xs:element name="CodiceFiscaleVersante" type="cm:DatoCF_Type"/&gt;                   &lt;xs:annotation&gt;                     &lt;xs:documentation&gt;Deve essere uguale al Codice fiscale del dichiarante o del Codice Fiscale operazioni straordinarie&lt;/xs:documentation&gt;                   &lt;/xs:annotation&gt;                 &lt;/xs:sequence&gt;               &lt;/xs:complexType&gt;             &lt;/xs:element&gt;           &lt;/xs:sequence&gt;         &lt;/xs:complexType&gt;       &lt;/xs:element&gt;       &lt;xs:element name="Scomputo" minOccurs="0"&gt;         &lt;xs:annotation&gt;           &lt;xs:documentation&gt;Può essere presente solo sul primo modulo Può essere presente solo in presenza di almeno un rigo compilato nel quadro C che riporta il codice 7 (versamento relativo all'acconto per l'anno successivo)&lt;/xs:documentation&gt;         &lt;/xs:annotation&gt;         &lt;xs:simpleType&gt;           &lt;xs:restriction base="cm:DatoN1_Type"&gt;             &lt;xs:enumeration value="1"&gt;               &lt;xs:annotation&gt;                 &lt;xs:documentation&gt;&lt;![CDATA[scomputo sulle rate bimestrali]]&gt;&lt;/xs:documentation&gt;               &lt;/xs:annotation&gt;             &lt;/xs:enumeration&gt;             &lt;xs:enumeration value="2"&gt;               &lt;xs:annotation&gt;                 &lt;xs:documentation&gt;&lt;![CDATA[scomputo sull'acconto per l'anno successivo]]&gt;&lt;/xs:documentation&gt;               &lt;/xs:annotation&gt;             &lt;/xs:enumeration&gt;             &lt;xs:enumeration value="3"&gt;               &lt;xs:annotation&gt;                 &lt;xs:documentation&gt;&lt;![CDATA[scomputo sulle rate bimestrali e sull'acconto per l'anno successivo]]&gt;&lt;/xs:documentation&gt;               &lt;/xs:annotation&gt;             &lt;/xs:enumeration&gt;           &lt;/xs:restriction&gt;         &lt;/xs:simpleType&gt;       &lt;/xs:element&gt;     &lt;/xs:sequence&gt;   &lt;/xs:complexType&gt; &lt;/xs:element&gt; </pre>
--	---

	<pre> &lt;/xs:sequence&gt; &lt;/xs:complexType&gt; &lt;/xs:element&gt; &lt;/xs:sequence&gt; &lt;/xs:complexType&gt; &lt;/xs:element&gt; &lt;/xs:sequence&gt; &lt;/xs:extension&gt; &lt;/xs:complexContent&gt; &lt;/xs:complexType&gt;                 </pre>
--	--

element **Documento\_BOV\_Type/Frontespizio**

diagram		
namespace	urn:www.agenziaentrate.gov.it:specificheTecniche:sco:bov:v1	
type	extension of <a href="#">bov:FrontespizioBOV_Type</a>	
properties	isRef 0	content complex
children	<a href="#">bov:DatiGenerali</a> <a href="#">bov:Dichiarante</a> <a href="#">bov:ResidenteEstero</a> <a href="#">bov:Rappresentante</a> <a href="#">bov:ImpegnoATrasmettere</a> <a href="#">bov:IdentificativoProdSoftware</a>	
source	<pre> &lt;xs:element   &lt;xs:complexType&gt;     &lt;xs:complexContent&gt;       &lt;xs:extension         &lt;/xs:complexContent&gt;       &lt;/xs:complexType&gt;     &lt;/xs:element&gt;                 </pre>	<pre> name="Frontespizio"&gt; base="bov:FrontespizioBOV_Type"/&gt;                 </pre>

element **Documento\_BOV\_Type/QuadroA**

diagram	<p>deve essere presente almeno un quadro tra A e B se tipo dichiarazione = 1, 2, 3. Non deve essere presente se tipo dichiarazione = 4 o 5 o 6.</p>	
---------	---	--

Specifiche tecniche per la trasmissione telematica della dichiarazione dell'imposta di bollo  
 assolta in modo virtuale

Allegato B

namespace	urn:www.agenziaentrate.gov.it:specificheTecniche:sco:bov:v1
properties	isRef 0 minOcc 0 maxOcc 1 content complex
children	<a href="#">bov:Modulo</a>
annotation	documentation deve essere presente almeno un quadro tra A e B se tipo dichiarazione = 1, 2, 3. Non deve essere presente se tipo dichiarazione = 4 o 5 o 6.
source	<pre> &lt;xs:element name="QuadroA" minOccurs="0"&gt;   &lt;xs:annotation&gt;     &lt;xs:documentation&gt;deve essere presente almeno un quadro tra A e B se tipo dichiarazione =     1, 2, 3.     Non deve essere presente se tipo dichiarazione = 4 o 5 o 6.&lt;/xs:documentation&gt;   &lt;/xs:annotation&gt;   &lt;xs:complexType&gt;     &lt;xs:sequence&gt;       &lt;xs:element name="Modulo" maxOccurs="unbounded"&gt;         &lt;xs:complexType&gt;           &lt;xs:sequence&gt;             &lt;xs:element name="RigoQuadroA" maxOccurs="30"&gt;               &lt;xs:complexType&gt;                 &lt;xs:sequence&gt;                   &lt;xs:element name="CodiceDocumento"                     type="bov:CodiceDocumentoImpostaFissaType"/&gt;                   &lt;xs:element name="CambiImposta" type="cm:DatoCB_Type" minOccurs="0"/&gt;                   &lt;xs:element name="ImportoUnitario" type="cm:DatoQU_Type"&gt;                     &lt;xs:annotation&gt;                       &lt;xs:documentation&gt;Indicare l'ammontare unitario della tassazione prevista in                       relazione al Codice documento (vedi tabella A).                       In presenza del campo CambiImposta il valore può essere diverso da quanto indicato in tabella                       A.&lt;/xs:documentation&gt;                     &lt;/xs:annotation&gt;                   &lt;/xs:element&gt;                   &lt;xs:choice&gt;                     &lt;xs:annotation&gt;                       &lt;xs:documentation&gt;Indicare il numero dei documenti o dei fogli in relazione al                       Codice documento (vedi tabella A).&lt;/xs:documentation&gt;                     &lt;/xs:annotation&gt;                     &lt;xs:element name="NumeroDocumenti" type="cm:DatoNP_Type"&gt;                       &lt;xs:annotation&gt;                         &lt;xs:documentation&gt;Dato obbligatorio in presenza della dicitura "per ogni                         esemplare" o "per ogni assegno" o "per ogni vaglia" o "per ogni giorno" nella colonna "criterio di                         calcolo" della tabella A (codice documento = 2, 3, 4, 5, 6, 7, 8, 9, 11, 12, 14, 17, 18, 20, 21, 22,                         24, 25, 26, 27, 28, 29, 30, 33, 34, 35, 36, 37, 38, 39, 40, 41, 42). &lt;/xs:documentation&gt;                       &lt;/xs:annotation&gt;                     &lt;/xs:element&gt;                     &lt;xs:element name="NumeroFogli" type="cm:DatoNP_Type"&gt;                       &lt;xs:annotation&gt;                         &lt;xs:documentation&gt;Dato obbligatorio in presenza della dicitura "per ogni foglio"                         della tabella A (codice documento = 1, 10, 13, 15, 16, 19, 23, 31, 32). &lt;/xs:documentation&gt;                       &lt;/xs:annotation&gt;                     &lt;/xs:element&gt;                   &lt;/xs:choice&gt;                   &lt;xs:element name="TotaleImposta" type="cm:DatoVP_Type"&gt;                     &lt;xs:annotation&gt;                       &lt;xs:documentation&gt;In presenza di codice documento da 1 a 34 il valore deve                 </pre>

	<p>essere uguale al prodotto dell'importo unitario per il numero dei documenti oppure fogli. In presenza di codice documento = 36, 38, 40, 42 il valore deve essere uguale al prodotto del numero dei documenti per l'importo unitario di 1 euro. In presenza di codice documento 35, 37, 39, 41 il valore può essere diverso dal prodotto dell'importo unitario per il numero dei documenti. L'imposta non può essere inferiore a 1 euro ad eccezione del codice 24.</p> <pre> &lt;/xs:documentation&gt; &lt;/xs:annotation&gt; &lt;/xs:element&gt; &lt;/xs:sequence&gt; &lt;/xs:complexType&gt; &lt;/xs:element&gt; &lt;xs:element name="TotaleImpostaQuadroA" type="cm:DatoVP_Type" minOccurs="0"&gt;   &lt;xs:annotation&gt;     &lt;xs:documentation&gt;obbligatorio.   &lt;/xs:documentation&gt;   Può essere presente solo sul primo modulo.   Deve essere uguale alla somma di tutti i campi TotaleImposta dei righi del quadro A   &lt;/xs:documentation&gt;   &lt;/xs:annotation&gt;   &lt;/xs:element&gt; &lt;/xs:sequence&gt; &lt;/xs:complexType&gt; &lt;/xs:element&gt; &lt;/xs:sequence&gt; &lt;/xs:complexType&gt; &lt;/xs:element&gt; </pre>
--	---

element **Documento\_BOV\_Type/QuadroA/Modulo**

diagram	
namespace	urn:www.agenziaentrate.gov.it:specificheTecniche:sco:bov:v1
properties	isRef 0 minOcc 1 maxOcc unbounded content complex
children	<a href="#">bov:RigoQuadroA</a> <a href="#">bov:TotaleImpostaQuadroA</a>
source	<pre> &lt;xs:element name="Modulo" maxOccurs="unbounded"&gt;   &lt;xs:complexType&gt;     &lt;xs:sequence&gt;       &lt;xs:element name="RigoQuadroA" maxOccurs="30"&gt;         &lt;xs:complexType&gt;           &lt;xs:sequence&gt;             &lt;xs:element name="CodiceDocumento"               type="bov:CodiceDocumentoImpostaFissaType"/&gt;             &lt;xs:element name="CambioImposta" type="cm:DatoCB_Type" minOccurs="0"/&gt;             &lt;xs:element name="ImportoUnitario" type="cm:DatoQU_Type"&gt;               &lt;xs:annotation&gt;                 &lt;xs:documentation&gt;Indicare l'ammontare unitario della tassazione prevista in                 relazione al Codice documento (vedi tabella A).               &lt;/xs:documentation&gt;             &lt;/xs:element&gt;           &lt;/xs:sequence&gt;         &lt;/xs:complexType&gt;       &lt;/xs:element&gt;     &lt;/xs:sequence&gt;   &lt;/xs:complexType&gt; &lt;/xs:element&gt; </pre>



	<p>In presenza del campo CambioImposta il valore può essere diverso da quanto indicato in tabella A.</p> <pre> &lt;/xs:documentation&gt;   &lt;/xs:annotation&gt; &lt;/xs:element&gt; &lt;xs:choice&gt;   &lt;xs:annotation&gt;     &lt;xs:documentation&gt;Indicare il numero dei documenti o dei fogli in relazione al Codice documento (vedi tabella A).&lt;/xs:documentation&gt;   &lt;/xs:annotation&gt;   &lt;xs:element name="NumeroDocumenti" type="cm:DatoNP_Type"&gt;     &lt;xs:annotation&gt;       &lt;xs:documentation&gt;Dato obbligatorio in presenza della dicitura "per ogni esemplare" o "per ogni assegno" o "per ogni vaglia" o "per ogni giorno" nella colonna "criterio di calcolo" della tabella A (codice documento = 2, 3, 4, 5, 6, 7, 8, 9, 11, 12, 14, 17, 18, 20, 21, 22, 24, 25, 26, 27, 28, 29, 30, 33, 34, 35, 36, 37, 38, 39, 40, 41, 42). &lt;/xs:documentation&gt;     &lt;/xs:annotation&gt;   &lt;/xs:element&gt;   &lt;xs:element name="NumeroFogli" type="cm:DatoNP_Type"&gt;     &lt;xs:annotation&gt;       &lt;xs:documentation&gt;Dato obbligatorio in presenza della dicitura "per ogni foglio" della tabella A (codice documento = 1, 10, 13, 15, 16, 19, 23, 31, 32). &lt;/xs:documentation&gt;     &lt;/xs:annotation&gt;   &lt;/xs:element&gt; &lt;/xs:choice&gt; &lt;xs:element name="TotaleImposta" type="cm:DatoVP_Type"&gt;   &lt;xs:annotation&gt;     &lt;xs:documentation&gt;In presenza di codice documento da 1 a 34 il valore deve essere uguale al prodotto dell'importo unitario per il numero dei documenti oppure fogli. In presenza di codice documento = 36, 38, 40, 42 il valore deve essere uguale al prodotto del numero dei documenti per l'importo unitario di 1 euro. In presenza di codice documento 35, 37, 39, 41 il valore può essere diverso dal prodotto dell'importo unitario per il numero dei documenti. L'imposta non puo' essere inferiore a 1 euro ad eccezione del codice 24.&lt;/xs:documentation&gt;   &lt;/xs:annotation&gt; &lt;/xs:element&gt; &lt;/xs:sequence&gt; &lt;/xs:complexType&gt; &lt;/xs:element&gt; &lt;xs:element name="TotaleImpostaQuadroA" type="cm:DatoVP_Type" minOccurs="0"&gt;   &lt;xs:annotation&gt;     &lt;xs:documentation&gt;obbligatorio. Può essere presente solo sul primo modulo. Deve essere uguale alla somma di tutti i campi TotaleImposta dei rigi del quadro A   &lt;/xs:documentation&gt;   &lt;/xs:annotation&gt; &lt;/xs:element&gt; &lt;/xs:sequence&gt; &lt;/xs:complexType&gt; &lt;/xs:element&gt; </pre>
--	---

element **Documento\_BOV\_Type/QuadroA/Modulo/RigoQuadroA**

<p>diagram</p>	<p><b>bov:RigoQuadroA</b> 1..30</p> <ul style="list-style-type: none"> <li><b>bov:CodiceDocumento</b></li> <li><b>bov:CambioImposta</b> (optional)</li> <li><b>bov:ImportoUnitario</b> Indicare l'ammontare unitario della tassazione prevista in relazione al Codice documento (vedi tabella A). In presenza del campo CambioImposta il valore può essere diverso da quanto indicato in tabella A.</li> <li><b>bov:NumeroDocumenti</b> Dato obbligatorio in presenza della dicitura "per ogni esemplare" o "per ogni assegno" o "per ogni vaglia" o "per ogni giorno" nella colonna "criterio di calcolo" della tabella A (codice documento = 2, 3, 4, 5, 6, 7, 8, 9, 11, 12, 14, 17, 18, 20, 21, 22, 24, 25, 26, 27, 28, 29, 30, 33, 34, 35, 36, 37, 38, 39, 40, 41, 42).</li> <li><b>bov:NumeroFogli</b> Dato obbligatorio in presenza della dicitura "per ogni foglio" della tabella A (codice documento = 1, 10, 13, 15, 16, 19, 23, 31, 32).</li> <li><b>bov:TotaleImposta</b> In presenza di codice documento da 1 a 34 il valore deve essere uguale al prodotto dell'importo unitario per il numero dei documenti oppure fogli. In presenza di codice documento = 36, 38, 40, 42 il valore deve essere uguale al prodotto del numero dei documenti per l'importo unitario di 1 euro. In presenza di codice documento 35, 37, 39, 41 il valore può essere diverso dal prodotto dell'importo unitario per il numero dei documenti. L'imposta non può essere inferiore a 1 euro ad eccezione del codice 24.</li> </ul>
<p>namespace</p>	<p>urn:www.agenziaentrate.gov.it:specificheTecniche:sco:bov:v1</p>
<p>properties</p>	<p>isRef 0 minOcc 1 maxOcc 30 content complex</p>
<p>children</p>	<p><a href="#">bov:CodiceDocumento</a> <a href="#">bov:CambioImposta</a> <a href="#">bov:ImportoUnitario</a> <a href="#">bov:NumeroDocumenti</a> <a href="#">bov:NumeroFogli</a> <a href="#">bov:TotaleImposta</a></p>
<p>source</p>	<pre>&lt;xs:element name="RigoQuadroA" maxOccurs="30"&gt;   &lt;xs:complexType&gt;     &lt;xs:sequence&gt;       &lt;xs:element name="CodiceDocumento" type="bov:CodiceDocumentoImpostaFissaType"/&gt;       &lt;xs:element name="CambioImposta" type="cm:DatoCB_Type" minOccurs="0"/&gt;       &lt;xs:element name="ImportoUnitario" type="cm:DatoQU_Type"/&gt;       &lt;xs:annotation&gt;         &lt;xs:documentation&gt;Indicare l'ammontare unitario della tassazione prevista in relazione al         Codice documento (vedi tabella A).         In presenza del campo CambioImposta il valore può essere diverso da quanto indicato in tabella </pre>

	<pre> A.&lt;/xs:documentation&gt;   &lt;/xs:annotation&gt; &lt;/xs:element&gt; &lt;xs:choice&gt;   &lt;xs:annotation&gt;     &lt;xs:documentation&gt;Indicare il numero dei documenti o dei fogli in relazione al Codice documento          (vedi          tabella          A).&lt;/xs:documentation&gt;   &lt;/xs:annotation&gt;   &lt;xs:element          name="NumeroDocumenti"          type="cm:DatoNP_Type"&gt;     &lt;xs:annotation&gt;       &lt;xs:documentation&gt;Dato obbligatorio in presenza della dicitura "per ogni esemplare" o "per ogni assegno" o "per ogni vaglia" o "per ogni giorno" nella colonna "criterio di calcolo" della tabella A (codice documento = 2, 3, 4, 5, 6, 7, 8, 9, 11, 12, 14, 17, 18, 20, 21, 22, 24, 25, 26, 27, 28, 29, 30, 33, 34, 35, 36, 37, 38, 39, 40, 41, 42). &lt;/xs:documentation&gt;     &lt;/xs:annotation&gt;   &lt;/xs:element&gt;   &lt;xs:element          name="NumeroFogli"          type="cm:DatoNP_Type"&gt;     &lt;xs:annotation&gt;       &lt;xs:documentation&gt;Dato obbligatorio in presenza della dicitura "per ogni foglio" della tabella A (codice documento = 1, 10, 13, 15, 16, 19, 23, 31, 32). &lt;/xs:documentation&gt;     &lt;/xs:annotation&gt;   &lt;/xs:element&gt; &lt;/xs:choice&gt; &lt;xs:element          name="TotaleImposta"          type="cm:DatoVP_Type"&gt;   &lt;xs:annotation&gt;     &lt;xs:documentation&gt;In presenza di codice documento da 1 a 34 il valore deve essere uguale al prodotto dell'importo unitario per il numero dei documenti oppure fogli. In presenza di codice documento = 36, 38, 40, 42 il valore deve essere uguale al prodotto del numero dei documenti per l'importo unitario di 1 euro. In presenza di codice documento 35, 37, 39, 41 il valore può essere diverso dal prodotto dell'importo unitario per il numero dei documenti. L'imposta non puo' essere inferiore a 1 euro ad eccezione del codice 24.&lt;/xs:documentation&gt;   &lt;/xs:annotation&gt; &lt;/xs:element&gt; &lt;/xs:sequence&gt; &lt;/xs:complexType&gt; &lt;/xs:element&gt; </pre>
--	--

element **Documento\_BOV\_Type/QuadroA/Modulo/RigoQuadroA/CodiceDocumento**

diagram																									
namespace	urn:www.agenziaentrate.gov.it:specificheTecniche:sco:bov:v1																								
type	<a href="#">bov:CodiceDocumentoImpostaFissaType</a>																								
properties	isRef 0 content simple																								
facets	<table border="0"> <tr> <td>Kind</td> <td>Value</td> <td>annotation</td> </tr> <tr> <td>maxLength</td> <td>2</td> <td></td> </tr> <tr> <td>pattern</td> <td>[1-9]{1}[0-9]*</td> <td></td> </tr> <tr> <td>enumeration</td> <td>1</td> <td></td> </tr> <tr> <td>enumeration</td> <td>2</td> <td></td> </tr> <tr> <td>enumeration</td> <td>3</td> <td></td> </tr> <tr> <td>enumeration</td> <td>4</td> <td></td> </tr> <tr> <td>enumeration</td> <td>5</td> <td></td> </tr> </table>	Kind	Value	annotation	maxLength	2		pattern	[1-9]{1}[0-9]*		enumeration	1		enumeration	2		enumeration	3		enumeration	4		enumeration	5	
Kind	Value	annotation																							
maxLength	2																								
pattern	[1-9]{1}[0-9]*																								
enumeration	1																								
enumeration	2																								
enumeration	3																								
enumeration	4																								
enumeration	5																								

Specifiche tecniche per la trasmissione telematica della dichiarazione dell'imposta di bollo assoluta in modo virtuale

Allegato B

	enumeration 6
	enumeration 7
	enumeration 8
	enumeration 9
	enumeration 10
	enumeration 11
	enumeration 12
	enumeration 13
	enumeration 14
	enumeration 15
	enumeration 16
	enumeration 17
	enumeration 18
	enumeration 19
	enumeration 20
	enumeration 21
	enumeration 22
	enumeration 23
	enumeration 24
	enumeration 25
	enumeration 26
	enumeration 27
	enumeration 28
	enumeration 29
	enumeration 30
	enumeration 31
	enumeration 32
	enumeration 33
	enumeration 34
	enumeration 35
	enumeration 36
	enumeration 37
	enumeration 38
	enumeration 39
	enumeration 40
	enumeration 41
	enumeration 42
source	<xs:element name="CodiceDocumento" type="bov:CodiceDocumentoImpostaFissaType"/>

element **Documento\_BOV\_Type/QuadroA/Modulo/RigoQuadroA/CambiImposta**

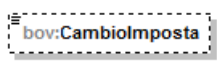
diagram	
namespace	urn:www.agenziaentrate.gov.it:specificheTecniche:sco:bov:v1
type	<a href="#">DatoCB_Type</a>
properties	isRef 0 minOcc 0 maxOcc 1

Specifiche tecniche per la trasmissione telematica della dichiarazione dell'imposta di bollo assoluta in modo virtuale

Allegato B

	content simple
facets	Kind Value annotation pattern [01]
source	<xs:element name="CambioImposta" type="cm:DatoCB_Type" minOccurs="0"/>

element Documento\_BOV\_Type/QuadroA/Modulo/RigoQuadroA/ImportoUnitario

diagram	 <p>Indicare l'ammontare unitario della tassazione prevista in relazione al Codice documento (vedi tabella A). In presenza del campo CambioImposta il valore può essere diverso da quanto indicato in tabella A.</p>
namespace	urn:www.agenziaentrate.gov.it:specificheTecniche:sco:bov:v1
type	<a href="#">DatoQU_Type</a>
properties	isRef 0 content simple
facets	Kind Value annotation maxLength 16 pattern [0-9]+(.[0-9]{1,5})?
annotation	documentation Indicare l'ammontare unitario della tassazione prevista in relazione al Codice documento (vedi tabella A). In presenza del campo CambioImposta il valore può essere diverso da quanto indicato in tabella A.
source	<pre>&lt;xs:element name="ImportoUnitario" type="cm:DatoQU_Type"&gt;   &lt;xs:annotation&gt;     &lt;xs:documentation&gt;Indicare l'ammontare unitario della tassazione prevista in relazione al     Codice documento (vedi tabella A).     In presenza del campo CambioImposta il valore può essere diverso da quanto indicato in tabella     A.&lt;/xs:documentation&gt;   &lt;/xs:annotation&gt; &lt;/xs:element&gt;</pre>

element Documento\_BOV\_Type/QuadroA/Modulo/RigoQuadroA/NumeroDocumenti

diagram	 <p>Dato obbligatorio in presenza della dicitura "per ogni esemplare" o "per ogni assegno" o "per ogni vaglia" o "per ogni giorno" nella colonna "criterio di calcolo" della tabella A (codice documento = 2, 3, 4, 5, 6, 7, 8, 9, 11, 12, 14, 17, 18, 20, 21, 22, 24, 25, 26, 27, 28, 29, 30, 33, 34, 35, 36, 37, 38, 39, 40, 41, 42).</p>
namespace	urn:www.agenziaentrate.gov.it:specificheTecniche:sco:bov:v1
type	<a href="#">DatoNP_Type</a>
properties	isRef 0 content simple
facets	Kind Value annotation pattern [1-9]{1}[0-9]*
annotation	documentation Dato obbligatorio in presenza della dicitura "per ogni esemplare" o "per ogni assegno" o "per ogni vaglia" o "per ogni giorno" nella colonna "criterio di calcolo" della tabella A (codice documento = 2, 3, 4, 5, 6, 7, 8, 9, 11, 12, 14, 17, 18, 20, 21, 22, 24, 25, 26, 27, 28, 29, 30, 33, 34, 35, 36, 37, 38, 39, 40, 41, 42).

Specifiche tecniche per la trasmissione telematica della dichiarazione dell'imposta di bollo  
 assoluta in modo virtuale

Allegato B

source	<pre>&lt;xs:element name="NumeroDocumenti" type="cm:DatoNP_Type"&gt;   &lt;xs:annotation&gt;     &lt;xs:documentation&gt;Dato obbligatorio in presenza della dicitura "per ogni esemplare" o "per ogni assegno" o "per ogni vaglia" o "per ogni giorno" nella colonna "criterio di calcolo" della tabella A (codice documento = 2, 3, 4, 5, 6, 7, 8, 9, 11, 12, 14, 17, 18, 20, 21, 22, 24, 25, 26, 27, 28, 29, 30, 33, 34, 35, 36, 37, 38, 39, 40, 41, 42). &lt;/xs:documentation&gt;   &lt;/xs:annotation&gt; &lt;/xs:element&gt;</pre>
--------	---

element **Documento\_BOV\_Type/QuadroA/Modulo/RigoQuadroA/NumeroFogli**

diagram	
namespace	urn:www.agenziaentrate.gov.it:specificheTecniche:sco:bov:v1
type	<a href="#">DatoNP_Type</a>
properties	isRef 0 content simple
facets	Kind Value annotation pattern [1-9]{1}[0-9]*
annotation	documentation Dato obbligatorio in presenza della dicitura "per ogni foglio" della tabella A (codice documento = 1, 10, 13, 15, 16, 19, 23, 31, 32).
source	<pre>&lt;xs:element name="NumeroFogli" type="cm:DatoNP_Type"&gt;   &lt;xs:annotation&gt;     &lt;xs:documentation&gt;Dato obbligatorio in presenza della dicitura "per ogni foglio" della tabella A (codice documento = 1, 10, 13, 15, 16, 19, 23, 31, 32). &lt;/xs:documentation&gt;   &lt;/xs:annotation&gt; &lt;/xs:element&gt;</pre>

element **Documento\_BOV\_Type/QuadroA/Modulo/RigoQuadroA/TotaleImposta**

diagram	
namespace	urn:www.agenziaentrate.gov.it:specificheTecniche:sco:bov:v1
type	<a href="#">DatoVP_Type</a>
properties	isRef 0 content simple
facets	Kind Value annotation

Specifiche tecniche per la trasmissione telematica della dichiarazione dell'imposta di bollo assolta in modo virtuale

Allegato B

	<p>maxLength 16</p> <p>pattern [0-9]+,[0-9]{2}</p>
annotation	<p>documentation</p> <p>In presenza di codice documento da 1 a 34 il valore deve essere uguale al prodotto dell'importo unitario per il numero dei documenti oppure fogli.</p> <p>In presenza di codice documento = 36, 38, 40, 42 il valore deve essere uguale al prodotto del numero dei documenti per l'importo unitario di 1 euro.</p> <p>In presenza di codice documento 35, 37, 39, 41 il valore può essere diverso dal prodotto dell'importo unitario per il numero dei documenti.</p> <p>L'imposta non può essere inferiore a 1 euro ad eccezione del codice 24.</p>
source	<pre>&lt;xs:element name="TotaleImposta" type="cm:DatoVP_Type"&gt;   &lt;xs:annotation&gt;     &lt;xs:documentation&gt;In presenza di codice documento da 1 a 34 il valore deve essere uguale al prodotto dell'importo unitario per il numero dei documenti oppure fogli. In presenza di codice documento = 36, 38, 40, 42 il valore deve essere uguale al prodotto del numero dei documenti per l'importo unitario di 1 euro. In presenza di codice documento 35, 37, 39, 41 il valore può essere diverso dal prodotto dell'importo unitario per il numero dei documenti. L'imposta non può essere inferiore a 1 euro ad eccezione del codice 24.&lt;/xs:documentation&gt;   &lt;/xs:annotation&gt; &lt;/xs:element&gt;</pre>

element Documento\_BOV\_Type/QuadroA/Modulo/TotaleImpostaQuadroA

diagram	 <p>obbligatorio. Può essere presente solo sul primo modulo. Deve essere uguale alla somma di tutti i campi TotaleImposta dei righe del quadro A</p>
namespace	urn:www.agenziaentrate.gov.it:specificheTecniche:sco:bov:v1
type	<a href="#">DatoVP_Type</a>
properties	<p>isRef 0</p> <p>minOcc 0</p> <p>maxOcc 1</p> <p>content simple</p>
facets	<p>Kind Value annotation</p> <p>maxLength 16</p> <p>pattern [0-9]+,[0-9]{2}</p>
annotation	<p>documentation</p> <p>obbligatorio. Può essere presente solo sul primo modulo. Deve essere uguale alla somma di tutti i campi TotaleImposta dei righe del quadro A</p>
source	<pre>&lt;xs:element name="TotaleImpostaQuadroA" type="cm:DatoVP_Type" minOccurs="0"&gt;   &lt;xs:annotation&gt;     &lt;xs:documentation&gt;obbligatorio.     Può essere presente solo sul primo modulo.     Deve essere uguale alla somma di tutti i campi TotaleImposta dei righe del quadro A   &lt;/xs:documentation&gt;   &lt;/xs:annotation&gt; &lt;/xs:element&gt;</pre>

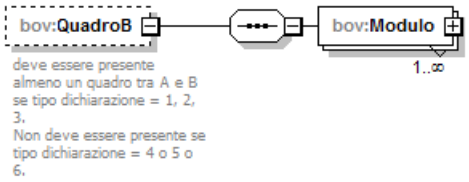
element <b>Documento_BOV_Type/QuadroB</b>	
diagram	 <p>deve essere presente almeno un quadro tra A e B se tipo dichiarazione = 1, 2, 3. Non deve essere presente se tipo dichiarazione = 4 o 5 o 6.</p>
namespace	urn:www.agenziaentrate.gov.it:specificheTecniche:sco:bov:v1
properties	isRef 0 minOcc 0 maxOcc 1 content complex
children	<a href="#">bov:Modulo</a>
annotation	documentation deve essere presente almeno un quadro tra A e B se tipo dichiarazione = 1, 2, 3. Non deve essere presente se tipo dichiarazione = 4 o 5 o 6.
source	<pre> &lt;xs:element name="QuadroB" minOccurs="0"&gt;   &lt;xs:annotation&gt;     &lt;xs:documentation&gt;deve essere presente almeno un quadro tra A e B se tipo dichiarazione = 1, 2, 3. Non deve essere presente se tipo dichiarazione = 4 o 5 o 6.&lt;/xs:documentation&gt;   &lt;/xs:annotation&gt;   &lt;xs:complexType&gt;     &lt;xs:sequence&gt;       &lt;xs:element name="Modulo" maxOccurs="unbounded"&gt;         &lt;xs:complexType&gt;           &lt;xs:sequence&gt;             &lt;xs:element name="RigoQuadroB" maxOccurs="30"&gt;               &lt;xs:complexType&gt;                 &lt;xs:sequence&gt;                   &lt;xs:element name="Codice" type="bov:CodiceDocumentoImpostaProporzionaleType"/&gt;                   &lt;xs:element name="CambioAliquota" type="cm:DatoCB_Type" minOccurs="0"/&gt;                   &lt;xs:element name="Aliquota_Imposta" type="cm:DatoVP_Type" minOccurs="0"&gt;                     &lt;xs:annotation&gt;                       &lt;xs:documentation&gt;Dato obbligatorio in assenza di codice 7. Indicare l'ammontare unitario della tassazione prevista in relazione al Codice (vedi tabella B). In presenza del campo Cambio aliquota il valore può essere diverso da quanto indicato in tabella B; Se Codice = 7 il campo non deve essere presente. &lt;/xs:documentation&gt;                     &lt;/xs:annotation&gt;                   &lt;/xs:element&gt;                   &lt;xs:element name="Numero" type="cm:DatoNP_Type"/&gt;                   &lt;xs:element name="Imponibile" type="cm:DatoVP_Type" minOccurs="0"&gt;                     &lt;xs:annotation&gt;                       &lt;xs:documentation&gt;Dato obbligatorio in assenza di codice 5 o 6 o 7; Se Codice = 5 o 6 o 7 il campo non deve essere presente. &lt;/xs:documentation&gt;                     &lt;/xs:annotation&gt;                   &lt;/xs:element&gt;                   &lt;xs:element name="TotaleImposta" type="cm:DatoVP_Type"&gt;                     &lt;xs:annotation&gt;                       &lt;xs:documentation&gt;L'imposta non puo' essere inferiore a 1 euro e deve essere arrotondata al primo decimale &lt;/xs:documentation&gt;                     &lt;/xs:annotation&gt;                   &lt;/xs:element&gt;                 &lt;/xs:sequence&gt;               &lt;/xs:complexType&gt;             &lt;/xs:element&gt;           &lt;/xs:sequence&gt;         &lt;/xs:complexType&gt;       &lt;/xs:element&gt;     &lt;/xs:sequence&gt;   &lt;/xs:complexType&gt; &lt;/xs:element&gt;                     </pre>



	<pre> &lt;/xs:complexType&gt; &lt;/xs:element&gt; &lt;xs:element name="TotaleImpostaQuadroB" type="cm:DatoVP_Type" minOccurs="0"&gt;   &lt;xs:annotation&gt;     &lt;xs:documentation&gt;obbligatorio. Può essere presente solo sul primo modulo. Deve essere uguale alla somma di tutti i campi TotaleImposta dei righi del quadro B &lt;/xs:documentation&gt;   &lt;/xs:annotation&gt; &lt;/xs:element&gt; &lt;/xs:sequence&gt; &lt;/xs:complexType&gt; &lt;/xs:element&gt; &lt;/xs:sequence&gt; &lt;/xs:complexType&gt; &lt;/xs:element&gt; </pre>
--	---

element **Documento\_BOV\_Type/QuadroB/Modulo**

diagram									
namespace	urn:www.agenziaentrate.gov.it:specificheTecniche:sco:bov:v1								
properties	<table border="0"> <tr><td>isRef</td><td>0</td></tr> <tr><td>minOcc</td><td>1</td></tr> <tr><td>maxOcc</td><td>unbounded</td></tr> <tr><td>content</td><td>complex</td></tr> </table>	isRef	0	minOcc	1	maxOcc	unbounded	content	complex
isRef	0								
minOcc	1								
maxOcc	unbounded								
content	complex								
children	<a href="#">bov:RigoQuadroB</a> <a href="#">bov:TotaleImpostaQuadroB</a>								
source	<pre> &lt;xs:element name="Modulo" maxOccurs="unbounded"&gt;   &lt;xs:complexType&gt;     &lt;xs:sequence&gt;       &lt;xs:element name="RigoQuadroB" maxOccurs="30"&gt;         &lt;xs:complexType&gt;           &lt;xs:sequence&gt;             &lt;xs:element name="Codice" type="bov:CodiceDocumentoImpostaProporzionaleType"/&gt;             &lt;xs:element name="CambioAliquota" type="cm:DatoCB_Type" minOccurs="0"/&gt;             &lt;xs:element name="Aliquota_Imposta" type="cm:DatoVP_Type" minOccurs="0"&gt;               &lt;xs:annotation&gt;                 &lt;xs:documentation&gt;Dato obbligatorio in assenza di codice 7. Indicare l'ammontare unitario della tassazione prevista in relazione al Codice (vedi tabella B). In presenza del campo Cambio aliquota il valore può essere diverso da quanto indicato in tabella B; Se Codice = 7 il campo non deve essere presente. &lt;/xs:documentation&gt;               &lt;/xs:annotation&gt;             &lt;/xs:element&gt;             &lt;xs:element name="Numero" type="cm:DatoNP_Type"/&gt;             &lt;xs:element name="Imponibile" type="cm:DatoVP_Type" minOccurs="0"&gt;               &lt;xs:annotation&gt;                 &lt;xs:documentation&gt;Dato obbligatorio in assenza di codice 5 o 6 o 7; Se Codice = 5 o 6 o 7 il campo non deve essere presente. &lt;/xs:documentation&gt;               &lt;/xs:annotation&gt;             &lt;/xs:element&gt;           &lt;/xs:sequence&gt;         &lt;/xs:complexType&gt;       &lt;/xs:element&gt;     &lt;/xs:sequence&gt;   &lt;/xs:complexType&gt; &lt;/xs:element&gt; </pre>								

	<pre> &lt;/xs:annotation&gt; &lt;/xs:element&gt; &lt;xs:element name="TotaleImposta" type="cm:DatoVP_Type"&gt;   &lt;xs:annotation&gt;     &lt;xs:documentation&gt;L'imposta non puo' essere inferiore a 1 euro e deve essere arrotondata al primo decimale &lt;/xs:documentation&gt;   &lt;/xs:annotation&gt; &lt;/xs:element&gt; &lt;/xs:sequence&gt; &lt;/xs:complexType&gt; &lt;/xs:element&gt; &lt;xs:element name="TotaleImpostaQuadroB" type="cm:DatoVP_Type" minOccurs="0"&gt;   &lt;xs:annotation&gt;     &lt;xs:documentation&gt;obbligatorio. Può essere presente solo sul primo modulo. Deve essere uguale alla somma di tutti i campi TotaleImposta dei righe del quadro B &lt;/xs:documentation&gt;   &lt;/xs:annotation&gt; &lt;/xs:element&gt; &lt;/xs:sequence&gt; &lt;/xs:complexType&gt; &lt;/xs:element&gt; </pre>
--	--

element **Documento\_BOV\_Type/QuadroB/Modulo/RigoQuadroB**

diagram	
namespace	urn:www.agenziaentrate.gov.it:specificheTecniche:sco:bov:v1
properties	isRef 0 minOcc 1 maxOcc 30 content complex
children	<a href="#">bov:Codice</a> <a href="#">bov:CambioAliquota</a> <a href="#">bov:Aliquota Imposta</a> <a href="#">bov:Numero</a> <a href="#">bov:Imponibile</a> <a href="#">bov:TotaleImposta</a>

Specifiche tecniche per la trasmissione telematica della dichiarazione dell'imposta di bollo assoluta in modo virtuale

Allegato B

source	<pre> &lt;xs:element name="RigoQuadroB" maxOccurs="30"&gt;   &lt;xs:complexType&gt;     &lt;xs:sequence&gt;       &lt;xs:element name="Codice" type="bov:CodiceDocumentoImpostaProporzionaleType"/&gt;       &lt;xs:element name="CambioAliquota" type="cm:DatoCB_Type" minOccurs="0"/&gt;       &lt;xs:element name="Aliquota_Imposta" type="cm:DatoVP_Type" minOccurs="0"&gt;         &lt;xs:annotation&gt;           &lt;xs:documentation&gt;Dato obbligatorio in assenza di codice 7.           Indicare l'ammontare unitario della tassazione prevista in relazione al Codice (vedi tabella B).           In presenza del campo Cambio aliquota il valore può essere diverso da quanto indicato in           tabella B;           Se Codice = 7 il campo non deve essere presente. &lt;/xs:documentation&gt;         &lt;/xs:annotation&gt;       &lt;/xs:element&gt;       &lt;xs:element name="Numero" type="cm:DatoNP_Type"/&gt;       &lt;xs:element name="Imponibile" type="cm:DatoVP_Type" minOccurs="0"&gt;         &lt;xs:annotation&gt;           &lt;xs:documentation&gt;Dato obbligatorio in assenza di codice 5 o 6 o 7;           Se Codice = 5 o 6 o 7 il campo non deve essere presente. &lt;/xs:documentation&gt;         &lt;/xs:annotation&gt;       &lt;/xs:element&gt;       &lt;xs:element name="TotaleImposta" type="cm:DatoVP_Type"&gt;         &lt;xs:annotation&gt;           &lt;xs:documentation&gt;L'imposta non puo' essere inferiore a 1 euro e deve essere           arrotondata al primo decimale &lt;/xs:documentation&gt;         &lt;/xs:annotation&gt;       &lt;/xs:element&gt;     &lt;/xs:sequence&gt;   &lt;/xs:complexType&gt; &lt;/xs:element&gt; </pre>
--------	---

element **Documento\_BOV\_Type/QuadroB/Modulo/RigoQuadroB/Codice**

diagram																															
namespace	urn:www.agenziaentrate.gov.it:specificheTecniche:sco:bov:v1																														
type	<a href="#">bov:CodiceDocumentoImpostaProporzionaleType</a>																														
properties	isRef 0 content simple																														
facets	<table border="0"> <tr> <td>Kind</td> <td>Value</td> <td>annotation</td> </tr> <tr> <td>maxLength</td> <td>1</td> <td></td> </tr> <tr> <td>pattern</td> <td>[1-9]</td> <td></td> </tr> <tr> <td>enumeration</td> <td>1</td> <td></td> </tr> <tr> <td>enumeration</td> <td>2</td> <td></td> </tr> <tr> <td>enumeration</td> <td>3</td> <td></td> </tr> <tr> <td>enumeration</td> <td>4</td> <td></td> </tr> <tr> <td>enumeration</td> <td>5</td> <td></td> </tr> <tr> <td>enumeration</td> <td>6</td> <td></td> </tr> <tr> <td>enumeration</td> <td>7</td> <td></td> </tr> </table>	Kind	Value	annotation	maxLength	1		pattern	[1-9]		enumeration	1		enumeration	2		enumeration	3		enumeration	4		enumeration	5		enumeration	6		enumeration	7	
Kind	Value	annotation																													
maxLength	1																														
pattern	[1-9]																														
enumeration	1																														
enumeration	2																														
enumeration	3																														
enumeration	4																														
enumeration	5																														
enumeration	6																														
enumeration	7																														
source	<pre>&lt;xs:element name="Codice" type="bov:CodiceDocumentoImpostaProporzionaleType"/&gt;</pre>																														

Specifiche tecniche per la trasmissione telematica della dichiarazione dell'imposta di bollo assolta in modo virtuale

Allegato B

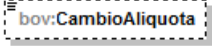
element Documento_BOV_Type/QuadroB/Modulo/RigoQuadroB/CambioAliquota	
diagram	
namespace	urn:www.agenziaentrate.gov.it:specificheTecniche:sco:bov:v1
type	<a href="#">DatoCB_Type</a>
properties	isRef 0 minOcc 0 maxOcc 1 content simple
facets	Kind Value annotation pattern [01]
source	<xs:element name="CambioAliquota" type="cm:DatoCB_Type" minOccurs="0"/>

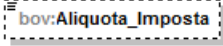
element Documento_BOV_Type/QuadroB/Modulo/RigoQuadroB/Aliquota Imposta	
diagram	 Dato obbligatorio in assenza di codice 7. Indicare l'ammontare unitario della tassazione prevista in relazione al Codice (vedi tabella B). In presenza del campo Cambio aliquota il valore può essere diverso da quanto indicato in tabella B; Se Codice = 7 il campo non deve essere presente.
namespace	urn:www.agenziaentrate.gov.it:specificheTecniche:sco:bov:v1
type	<a href="#">DatoVP_Type</a>
properties	isRef 0 minOcc 0 maxOcc 1 content simple
facets	Kind Value annotation maxLength 16 pattern [0-9]+,[0-9]{2}
annotation	documentation Dato obbligatorio in assenza di codice 7. Indicare l'ammontare unitario della tassazione prevista in relazione al Codice (vedi tabella B). In presenza del campo Cambio aliquota il valore può essere diverso da quanto indicato in tabella B; Se Codice = 7 il campo non deve essere presente.
source	<xs:element name="Aliquota Imposta" type="cm:DatoVP_Type" minOccurs="0"> <xs:annotation> <xs:documentation>Dato obbligatorio in assenza di codice 7. Indicare l'ammontare unitario della tassazione prevista in relazione al Codice (vedi tabella B). In presenza del campo Cambio aliquota il valore può essere diverso da quanto indicato in tabella B; Se Codice = 7 il campo non deve essere presente. </xs:documentation> </xs:annotation> </xs:element>

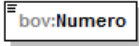
element Documento_BOV_Type/QuadroB/Modulo/RigoQuadroB/Numero	
diagram	
namespace	urn:www.agenziaentrate.gov.it:specificheTecniche:sco:bov:v1

Specifiche tecniche per la trasmissione telematica della dichiarazione dell'imposta di bollo assolta in modo virtuale

Allegato B

type	<a href="#">DatoNP_Type</a>
properties	isRef 0 content simple
facets	Kind Value annotation pattern [1-9]{1}[0-9]*
source	<code>&lt;xs:element name="Numero" type="cm:DatoNP_Type"/&gt;</code>

element **Documento\_BOV\_Type/QuadroB/Modulo/RigoQuadroB/Imponibile**

diagram	 <p>Dato obbligatorio in assenza di codice 5 o 6 o 7; Se Codice = 5 o 6 o 7 il campo non deve essere presente.</p>
namespace	urn:www.agenziaentrate.gov.it:specificheTecniche:sco:bov:v1
type	<a href="#">DatoVP_Type</a>
properties	isRef 0 minOcc 0 maxOcc 1 content simple
facets	Kind Value annotation maxLength 16 pattern [0-9]+,[0-9]{2}
annotation	documentation Dato obbligatorio in assenza di codice 5 o 6 o 7; Se Codice = 5 o 6 o 7 il campo non deve essere presente.
source	<pre> &lt;xs:element name="Imponibile" type="cm:DatoVP_Type" minOccurs="0"&gt;   &lt;xs:annotation&gt;     &lt;xs:documentation&gt;Dato obbligatorio in assenza di codice 5 o 6 o 7;     Se Codice = 5 o 6 o 7 il campo non deve essere presente. &lt;/xs:documentation&gt;   &lt;/xs:annotation&gt; &lt;/xs:element&gt; </pre>

element **Documento\_BOV\_Type/QuadroB/Modulo/RigoQuadroB/TotaleImposta**

diagram	 <p>L'imposta non puo' essere inferiore a 1 euro e deve essere arrotondata al primo decimale</p>
namespace	urn:www.agenziaentrate.gov.it:specificheTecniche:sco:bov:v1
type	<a href="#">DatoVP_Type</a>
properties	isRef 0 content simple
facets	Kind Value annotation maxLength 16 pattern [0-9]+,[0-9]{2}
annotation	documentation L'imposta non puo' essere inferiore a 1 euro e deve essere arrotondata al primo decimale
source	<pre> &lt;xs:element name="TotaleImposta" type="cm:DatoVP_Type"&gt;   &lt;xs:annotation&gt;     &lt;xs:documentation&gt;L'imposta non puo' essere inferiore a 1 euro e deve essere arrotondata al primo     decimale &lt;/xs:documentation&gt;   &lt;/xs:annotation&gt; &lt;/xs:element&gt; </pre>

	<pre>&lt;/xs:annotation&gt; &lt;/xs:element&gt;</pre>
--	---

element **Documento\_BOV\_Type/QuadroB/Modulo/TotaleImpostaQuadroB**

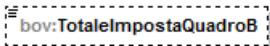
diagram	 <p>obbligatorio. Può essere presente solo sul primo modulo. Deve essere uguale alla somma di tutti i campi TotaleImposta dei rigi del quadro B</p>
namespace	urn:www.agenziaentrate.gov.it:specificheTecniche:sco:bov:v1
type	<a href="#">DatoVP_Type</a>
properties	<p>isRef 0 minOcc 0 maxOcc 1 content simple</p>
facets	<p>Kind Value annotation maxLength 16 pattern [0-9]+,[0-9]{2}</p>
annotation	<p>documentation obbligatorio. Può essere presente solo sul primo modulo. Deve essere uguale alla somma di tutti i campi TotaleImposta dei rigi del quadro B</p>
source	<pre>&lt;xs:element name="TotaleImpostaQuadroB" type="cm:DatoVP_Type" minOccurs="0"&gt;   &lt;xs:annotation&gt;     &lt;xs:documentation&gt;obbligatorio.     Può essere presente solo sul primo modulo.     Deve essere uguale alla somma di tutti i campi TotaleImposta dei rigi del quadro B   &lt;/xs:documentation&gt; &lt;/xs:annotation&gt; &lt;/xs:element&gt;</pre>

element **Documento\_BOV\_Type/QuadroC**

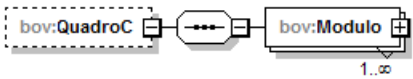
diagram	
namespace	urn:www.agenziaentrate.gov.it:specificheTecniche:sco:bov:v1
properties	<p>isRef 0 minOcc 0 maxOcc 1 content complex</p>
children	<a href="#">bov:Modulo</a>
source	<pre>&lt;xs:element name="QuadroC" minOccurs="0"&gt;   &lt;xs:complexType&gt;     &lt;xs:sequence&gt;       &lt;xs:element name="Modulo" maxOccurs="unbounded"&gt;         &lt;xs:complexType&gt;           &lt;xs:sequence&gt;             &lt;xs:element name="RigoQuadroC" maxOccurs="30"&gt;               &lt;xs:complexType&gt;                 &lt;xs:sequence&gt;                   &lt;xs:element name="Tipologia" type="bov:TipologiaType"/&gt;                 &lt;/xs:sequence&gt;               &lt;/xs:complexType&gt;             &lt;/xs:element&gt;           &lt;/xs:sequence&gt;         &lt;/xs:complexType&gt;       &lt;/xs:element&gt;     &lt;/xs:sequence&gt;   &lt;/xs:complexType&gt; &lt;/xs:element&gt;</pre>

	<pre> &lt;xs:element name="Data" type="cm:DatoDT_Type"/&gt; &lt;xs:element name="ImpostaVersata" type="cm:DatoVP_Type"/&gt; &lt;xs:element name="CodiceFiscaleVersante" type="cm:DatoCF_Type"/&gt; &lt;xs:annotation&gt;   &lt;xs:documentation&gt;Deve essere uguale al Codice fiscale del dichiarante o del Codice Fiscale operazioni straordinarie&lt;/xs:documentation&gt; &lt;/xs:annotation&gt; &lt;/xs:element&gt; &lt;/xs:sequence&gt; &lt;/xs:complexType&gt; &lt;/xs:element&gt; &lt;xs:element name="Scomputo" minOccurs="0"&gt;   &lt;xs:annotation&gt;     &lt;xs:documentation&gt;Può essere presente solo sul primo modulo Può essere presente solo in presenza di almeno un rigo compilato nel quadro C che riporta il codice 7 (versamento relativo all'acconto per l'anno successivo)&lt;/xs:documentation&gt;   &lt;/xs:annotation&gt;   &lt;xs:simpleType&gt;     &lt;xs:restriction base="cm:DatoN1_Type"&gt;       &lt;xs:enumeration value="1"&gt;         &lt;xs:annotation&gt;           &lt;xs:documentation&gt;&lt;![CDATA[scomputo sulle rate bimestrali]]&gt;&lt;/xs:documentation&gt;         &lt;/xs:annotation&gt;       &lt;/xs:enumeration&gt;       &lt;xs:enumeration value="2"&gt;         &lt;xs:annotation&gt;           &lt;xs:documentation&gt;&lt;![CDATA[scomputo sull'acconto per l'anno successivo]]&gt;&lt;/xs:documentation&gt;         &lt;/xs:annotation&gt;       &lt;/xs:enumeration&gt;       &lt;xs:enumeration value="3"&gt;         &lt;xs:annotation&gt;           &lt;xs:documentation&gt;&lt;![CDATA[scomputo sulle rate bimestrali e sull'acconto per l'anno successivo]]&gt;&lt;/xs:documentation&gt;         &lt;/xs:annotation&gt;       &lt;/xs:enumeration&gt;     &lt;/xs:restriction&gt;   &lt;/xs:simpleType&gt; &lt;/xs:element&gt; &lt;/xs:sequence&gt; &lt;/xs:complexType&gt; &lt;/xs:element&gt; </pre>
--	---

element <b>Documento_BOV_Type/QuadroC/Modulo</b>	
diagram	
namespace	urn:www.agenziaentrate.gov.it:specificheTecniche:sco:bov:v1
properties	isRef 0 minOcc 1 maxOcc unbounded content complex
children	<a href="#">bov:RigoQuadroC</a> <a href="#">bov:Scomputo</a>
source	<pre> &lt;xs:element name="Modulo" maxOccurs="unbounded"&gt;   &lt;xs:complexType&gt;     &lt;xs:sequence&gt;       &lt;xs:element name="RigoQuadroC" maxOccurs="30"&gt;         &lt;xs:complexType&gt;           &lt;xs:sequence&gt;             &lt;xs:element name="Tipologia" type="bov:TipologiaType"/&gt;             &lt;xs:element name="Data" type="cm:DatoDT_Type"/&gt;             &lt;xs:element name="ImpostaVersata" type="cm:DatoVP_Type"/&gt;             &lt;xs:element name="CodiceFiscaleVersante" type="cm:DatoCF_Type"/&gt;             &lt;xs:annotation&gt;               &lt;xs:documentation&gt;Deve essere uguale al Codice fiscale del dichiarante o del Codice               Fiscale operazioni straordinarie&lt;/xs:documentation&gt;             &lt;/xs:annotation&gt;           &lt;/xs:sequence&gt;         &lt;/xs:complexType&gt;       &lt;/xs:element&gt;       &lt;xs:element name="Scomputo" minOccurs="0"&gt;         &lt;xs:annotation&gt;           &lt;xs:documentation&gt;Può essere presente solo sul primo modulo           Può essere presente solo in presenza di almeno un rigo compilato nel quadro C che riporta il           codice 7 (versamento relativo all'acconto per l'anno successivo)&lt;/xs:documentation&gt;         &lt;/xs:annotation&gt;         &lt;xs:simpleType&gt;           &lt;xs:restriction base="cm:DatoN1_Type"&gt;             &lt;xs:enumeration value="1"&gt;               &lt;xs:annotation&gt;                 &lt;xs:documentation&gt;&lt;![CDATA[scomputo sulle rate bimestrali]]&lt;/xs:documentation&gt;               &lt;/xs:annotation&gt;             &lt;/xs:enumeration&gt;             &lt;xs:enumeration value="2"&gt;               &lt;xs:annotation&gt;                 &lt;xs:documentation&gt;&lt;![CDATA[scomputo sull'acconto per l'anno                 successivo]]&gt;&lt;/xs:documentation&gt;               &lt;/xs:annotation&gt;             &lt;/xs:enumeration&gt;             &lt;xs:enumeration value="3"&gt;               &lt;xs:annotation&gt;                 &lt;xs:documentation&gt;&lt;![CDATA[scomputo sulle rate bimestrali]]&gt;&lt;/xs:documentation&gt;               &lt;/xs:annotation&gt;             &lt;/xs:enumeration&gt;           &lt;/xs:restriction&gt;         &lt;/xs:simpleType&gt;       &lt;/xs:element&gt;     &lt;/xs:sequence&gt;   &lt;/xs:complexType&gt; &lt;/xs:element&gt;                     </pre>



	<pre> &lt;xs:documentation&gt;&lt;![CDATA[scomputo sulle rate bimestrali e sull'acconto per l'anno successivo]]&gt;&lt;/xs:documentation&gt; &lt;/xs:annotation&gt; &lt;/xs:enumeration&gt; &lt;/xs:restriction&gt; &lt;/xs:simpleType&gt; &lt;/xs:element&gt; &lt;/xs:sequence&gt; &lt;/xs:complexType&gt; &lt;/xs:element&gt; </pre>
--	--

element **Documento\_BOV\_Type/QuadroC/Modulo/RigoQuadroC**

diagram	<p>Deve essere uguale al Codice fiscale del dichiarante o del Codice Fiscale operazioni straordinarie</p>								
namespace	urn:www.agenziaentrate.gov.it:specificheTecniche:sco:bov:v1								
properties	<table> <tr><td>isRef</td><td>0</td></tr> <tr><td>minOcc</td><td>1</td></tr> <tr><td>maxOcc</td><td>30</td></tr> <tr><td>content</td><td>complex</td></tr> </table>	isRef	0	minOcc	1	maxOcc	30	content	complex
isRef	0								
minOcc	1								
maxOcc	30								
content	complex								
children	<a href="#">bov:Tipologia</a> <a href="#">bov:Data</a> <a href="#">bov:ImpostaVersata</a> <a href="#">bov:CodiceFiscaleVersante</a>								
source	<pre> &lt;xs:element name="RigoQuadroC" maxOccurs="30"&gt;   &lt;xs:complexType&gt;     &lt;xs:sequence&gt;       &lt;xs:element name="Tipologia" type="bov:TipologiaType"/&gt;       &lt;xs:element name="Data" type="cm:DatoDT_Type"/&gt;       &lt;xs:element name="ImpostaVersata" type="cm:DatoVP_Type"/&gt;       &lt;xs:element name="CodiceFiscaleVersante" type="cm:DatoCF_Type"/&gt;       &lt;xs:annotation&gt;         &lt;xs:documentation&gt;Deve essere uguale al Codice fiscale del dichiarante o del Codice         Fiscale operazioni straordinarie&lt;/xs:documentation&gt;       &lt;/xs:annotation&gt;     &lt;/xs:sequence&gt;   &lt;/xs:complexType&gt; &lt;/xs:element&gt; </pre>								

element **Documento\_BOV\_Type/QuadroC/Modulo/RigoQuadroC/Tipologia**

diagram					
namespace	urn:www.agenziaentrate.gov.it:specificheTecniche:sco:bov:v1				
type	<a href="#">bov:TipologiaType</a>				
properties	<table> <tr><td>isRef</td><td>0</td></tr> <tr><td>content</td><td>simple</td></tr> </table>	isRef	0	content	simple
isRef	0				
content	simple				

Specifiche tecniche per la trasmissione telematica della dichiarazione dell'imposta di bollo assolta in modo virtuale

Allegato B

facets	Kind pattern	Value [1-9]{1}[0-9]*	annotation
	enumeration	1	documentation <![CDATA[prima rata di febbraio]]>
	enumeration	2	documentation <![CDATA[acconto per l'anno successivo ]]>
	enumeration	3	documentation <![CDATA[seconda rata di aprile ]]>
	enumeration	4	documentation <![CDATA[terza rata di giugno]]>
	enumeration	5	documentation <![CDATA[quarta rata di agosto]]>
	enumeration	6	documentation <![CDATA[quinta rata di ottobre]]>
	enumeration	7	documentation <![CDATA[sesta rata di dicembre]]>
source	<xs:element name="Tipologia" type="bov:TipologiaType"/>		

element **Documento\_BOV\_Type/QuadroC/Modulo/RigoQuadroC/Data**

diagram			
namespace	urn:www.agenziaentrate.gov.it:specificheTecniche:sco:bov:v1		
type	<a href="#">DatoDT_Type</a>		
properties	isRef	0	
	content	simple	
facets	Kind length pattern	Value 8	annotation
	(((0[1-9][12][0-9][301])(0[13578]10 12)\d{4})) (((0[1-9][12][0-9][30](0[469]11)\d{4})) ((0[1-9]1[0-9]2[0-8])(02)\d{4})) ((29)(02)([02468][048]00)) ((29)(02)([13579][26]00)) ((29)(02)([0-9][0-9][0][48])) ((29)(02)([0-9][0-9][2468][048])) ((29)(02)([0-9][0-9][13579][26]))))		
source	<xs:element name="Data" type="cm:DatoDT_Type"/>		

element **Documento\_BOV\_Type/QuadroC/Modulo/RigoQuadroC/ImpostaVersata**

diagram			
namespace	urn:www.agenziaentrate.gov.it:specificheTecniche:sco:bov:v1		
type	<a href="#">DatoVP_Type</a>		
properties	isRef	0	
	content	simple	
facets	Kind maxLength pattern	Value 16	annotation
	[0-9]+,[0-9]{2}		
source	<xs:element name="ImpostaVersata" type="cm:DatoVP_Type"/>		

element **Documento\_BOV\_Type/QuadroC/Modulo/RigoQuadroC/CodiceFiscaleVersante**

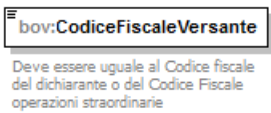
diagram	 Deve essere uguale al Codice fiscale del dichiarante o del Codice Fiscale operazioni straordinarie		
namespace	urn:www.agenziaentrate.gov.it:specificheTecniche:sco:bov:v1		

Specifiche tecniche per la trasmissione telematica della dichiarazione dell'imposta di bollo  
assolta in modo virtuale

Allegato B

type	<a href="#">DatoCF_Type</a>
properties	isRef 0 content simple
facets	Kind Value annotation pattern [0-9]{11}[[A-Z]{6}[0-9LMNPQRSTUUV]{2}[A-Z]{1}[0-9LMNPQRSTUUV]{2}[A-Z]{1}[0-9LMNPQRSTUUV]{3}[A-Z]{1}]
annotation	documentation Deve essere uguale al Codice fiscale del dichiarante o del Codice Fiscale operazioni straordinarie
source	<xs:element name="CodiceFiscaleVersante" type="cm:DatoCF_Type"> <xs:annotation> <xs:documentation>Deve essere uguale al Codice fiscale del dichiarante o del Codice Fiscale operazioni straordinarie</xs:documentation> </xs:annotation> </xs:element>

element **Documento\_BOV\_Type/QuadroC/Modulo/Scomputo**

diagram	 <p>Può essere presente solo sul primo modulo Può essere presente solo in presenza di almeno un rigo compilato nel quadro C che riporta il codice 7 (versamento relativo all'acconto per l'anno successivo)</p>
namespace	urn:www.agenziaentrate.gov.it:specificheTecniche:sco:bov:v1
type	restriction of <a href="#">DatoN1_Type</a>
properties	isRef 0 minOcc 0 maxOcc 1 content simple
facets	Kind Value annotation maxLength 1 pattern [1-9] enumeration 1 documentation <![CDATA[scomputo sulle rate bimestrali]]> enumeration 2 documentation <![CDATA[scomputo sull'acconto per l'anno successivo]]> enumeration 3 documentation <![CDATA[scomputo sulle rate bimestrali e sull'acconto per l'anno successivo]]>
annotation	documentation Può essere presente solo sul primo modulo Può essere presente solo in presenza di almeno un rigo compilato nel quadro C che riporta il codice 7 (versamento relativo all'acconto per l'anno successivo)
source	<xs:element name="Scomputo" minOccurs="0"> <xs:annotation> <xs:documentation>Può essere presente solo sul primo modulo Può essere presente solo in presenza di almeno un rigo compilato nel quadro C che riporta il codice 7 (versamento relativo all'acconto per l'anno successivo)</xs:documentation> </xs:annotation> <xs:simpleType> <xs:restriction base="cm:DatoN1_Type"> <xs:enumeration value="1"> <xs:annotation> <xs:documentation><![CDATA[scomputo sulle rate bimestrali]]></xs:documentation> </xs:annotation> </xs:enumeration> <xs:enumeration value="2">

	<pre> &lt;xs:annotation&gt;   &lt;xs:documentation&gt;&lt;![CDATA[scomputo sull'acconto per l'anno successivo]]&gt;&lt;/xs:documentation&gt; &lt;/xs:annotation&gt; &lt;/xs:enumeration&gt; &lt;xs:enumeration value="3"&gt;   &lt;xs:annotation&gt;     &lt;xs:documentation&gt;&lt;![CDATA[scomputo sulle rate bimestrali e sull'acconto per l'anno successivo]]&gt;&lt;/xs:documentation&gt;   &lt;/xs:annotation&gt; &lt;/xs:enumeration&gt; &lt;/xs:restriction&gt; &lt;/xs:simpleType&gt; &lt;/xs:element&gt; </pre>
--	--

complexType FrontespizioBOV\_Type

diagram	
namespace	urn:www.agenziaentrate.gov.it:specificheTecniche:sco:bov:v1
children	<a href="#">bov:DatiGenerali</a> <a href="#">bov:Dichiarante</a> <a href="#">bov:ResidenteEstero</a> <a href="#">bov:Rappresentante</a> <a href="#">bov:ImpegnoATrasmettere</a> <a href="#">bov:IdentificativoProdSoftware</a>
used by	element <a href="#">Documento BOV Type/Frontespizio</a>
source	<pre> &lt;xs:complexType name="FrontespizioBOV_Type"&gt;   &lt;xs:sequence&gt;     &lt;xs:element name="DatiGenerali"&gt;       &lt;xs:complexType&gt;         &lt;xs:sequence&gt;           &lt;xs:element name="Autorizzazione"&gt;             &lt;xs:complexType&gt;               &lt;xs:sequence&gt;                 &lt;xs:element name="EstremiAutorizzazione"&gt;                   &lt;xs:simpleType&gt;                     &lt;xs:restriction base="cm:DatoAN_Type" value="20"/&gt;                   &lt;/xs:simpleType&gt;                 &lt;/xs:element&gt;                 &lt;xs:element name="AnnoRilascioAutorizzazione" type="cm:DatoDA_Type"&gt;                   &lt;xs:annotation&gt;                     &lt;xs:documentation&gt;Non può essere maggiore dell'anno </pre>

```

corrente</xs:documentation>
  </xs:annotation>
</xs:element>
</xs:sequence>
</xs:complexType>
</xs:element>
<xs:element name="TipoDichiarazione" type="bov:TipoDichiarazioneType"/>
<xs:element name="DichiarazioneSostitutiva" type="cm:DatoCB_Type" minOccurs="0"/>
<xs:element name="CasiParticolari" type="bov:CasiParticolariType_1" minOccurs="0">
  <xs:annotation>
    <xs:documentation>Il campo può essere impostato solo a seguito di comunicazione
    dell'Agenzia delle Entrate con indicazione del codice di riferimento </xs:documentation>
  </xs:annotation>
</xs:element>
<xs:choice>
  <xs:element name="AnnoRiferimento" type="cm:DatoDA_Type" minOccurs="0">
    <xs:annotation>
      <xs:documentation>Dato obbligatorio se tipo dichiarazione = 1 o 4.
      Non può essere inferiore al 2014 e superiore all'anno corrente -1</xs:documentation>
    </xs:annotation>
  </xs:element>
  <xs:element name="PeriodoRiferimento" type="cm:DatoDT_Type" minOccurs="0">
    <xs:annotation>
      <xs:documentation>Dato obbligatorio se tipo dichiarazione = 2 o 3 o 5 o 6.
      Non può essere inferiore al 1° gennaio 2014 e superiore alla data di presentazione della
      dichiarazione </xs:documentation>
    </xs:annotation>
  </xs:element>
</xs:choice>
  <xs:element name="CodiceFiscaleOperazioniStraordinarie" type="cm:DatoCF_Type"
  minOccurs="0">
    <xs:annotation>
      <xs:documentation>Dato obbligatorio se tipo dichiarazione = 3 o 6.
      Se tipo dichiarazione = 1 o 4 il campo non deve essere presente.
      Se tipo dichiarazione = 2 o 5 il campo può essere presente.
      Se il dichiarante è una persona fisica il campo non deve essere presente.
      Deve essere diverso dal codice fiscale del dichiarante e non può essere relativo ad una persona
      fisica.
      Il codice fiscale deve essere formalmente corretto e registrato in Anagrafe tributaria.
      La non registrazione comporta lo scarto della dichiarazione in fase di
      accettazione.</xs:documentation>
    </xs:annotation>
  </xs:element>
</xs:sequence>
</xs:complexType>
</xs:element>
<xs:element name="Dichiarante">
  <xs:complexType>
    <xs:sequence>
      <xs:element name="CodiceFiscale" type="cm:DatoCF_Type">
        <xs:annotation>
          <xs:documentation>Il codice fiscale deve essere formalmente corretto e registrato in
          Anagrafe tributaria.
          La non registrazione comporta lo scarto della dichiarazione in fase di accettazione.
          Nel caso di omocodia del codice fiscale risolta dall'Agenzia delle Entrate con l'attribuzione di un
          nuovo codice fiscale, l'indicazione nella dichiarazione del precedente codice fiscale (omocodice)
          comporta, in sede di accoglimento delle dichiarazioni trasmesse in via telematica, lo scarto
    
```

	<p>della</p> <pre> &lt;/xs:annotation&gt; &lt;/xs:element&gt; &lt;xs:choice&gt;   &lt;xs:element     &lt;xs:complexType       &lt;xs:sequence         &lt;xs:element           &lt;xs:simpleType             &lt;xs:restriction               &lt;xs:maxLength                 &lt;/xs:restriction&gt;               &lt;/xs:simpleType&gt;             &lt;/xs:element&gt;           &lt;xs:element             &lt;xs:simpleType               &lt;xs:restriction                 &lt;xs:maxLength                   &lt;/xs:restriction&gt;                 &lt;/xs:simpleType&gt;               &lt;/xs:element&gt;             &lt;/xs:sequence&gt;           &lt;/xs:complexType&gt;         &lt;/xs:element&gt;       &lt;xs:element         &lt;xs:complexType           &lt;xs:sequence             &lt;xs:element               &lt;xs:simpleType                 &lt;xs:restriction                   &lt;xs:maxLength                     &lt;/xs:restriction&gt;                   &lt;/xs:simpleType&gt;                 &lt;/xs:element&gt;               &lt;/xs:sequence&gt;             &lt;/xs:complexType&gt;           &lt;/xs:element&gt;         &lt;/xs:choice&gt;       &lt;xs:element         &lt;xs:annotation           &lt;xs:documentation&gt;deve essere presente almeno uno dei campi Telefono o           Email&lt;/xs:documentation&gt;         &lt;/xs:annotation&gt;         &lt;xs:simpleType           &lt;xs:restriction             &lt;xs:maxLength               &lt;/xs:restriction&gt;             &lt;/xs:simpleType&gt;           &lt;/xs:element&gt;         &lt;xs:element           &lt;xs:annotation             &lt;xs:documentation&gt;deve essere presente almeno uno dei campi Telefono o             Email&lt;/xs:documentation&gt;           &lt;/xs:annotation&gt;           &lt;xs:simpleType             &lt;xs:restriction               &lt;xs:maxLength                 &lt;/xs:restriction&gt;             &lt;/xs:simpleType&gt;           &lt;/xs:element&gt;         &lt;/xs:choice&gt;       &lt;/xs:complexType&gt;     &lt;/xs:sequence&gt;   &lt;/xs:complexType&gt;   &lt;/xs:choice&gt; </pre>	<pre> stessa.&lt;/xs:documentation&gt; name="PersoneFisiche"&gt; name="Cognome"&gt; base="cm:DatoAN_Type"&gt; value="24"/&gt; name="Nome"&gt; base="cm:DatoAN_Type"&gt; value="20"/&gt; name="SoggettiDiversiDaPF"&gt; name="Denominazione"&gt; base="cm:DatoAN_Type"&gt; value="60"/&gt; name="Email" minOccurs="0"&gt; base="cm:DatoEM_Type"&gt; value="50"/&gt; name="Telefono" minOccurs="0"&gt; base="cm:DatoTL_Type"&gt; value="12"/&gt; </pre>
--	--	---

	<pre> &lt;/xs:restriction&gt; &lt;/xs:simpleType&gt; &lt;/xs:element&gt; &lt;xs:element name="Firma" type="cm:DatoCB_Type"/&gt; &lt;/xs:sequence&gt; &lt;/xs:complexType&gt; &lt;/xs:element&gt; &lt;xs:element name="ResidenteEstero" minOccurs="0"&gt;   &lt;xs:complexType&gt;     &lt;xs:complexContent&gt;       &lt;xs:extension base="bov:ResidenteEsteroType"&gt;         &lt;xs:sequence&gt;           &lt;xs:element name="CodiceFiscaleEstero"&gt;             &lt;xs:simpleType&gt;               &lt;xs:restriction base="cm:DatoAN_Type"&gt;                 &lt;xs:maxLength value="24"/&gt;               &lt;/xs:restriction&gt;             &lt;/xs:simpleType&gt;           &lt;/xs:element&gt;         &lt;/xs:sequence&gt;       &lt;/xs:extension&gt;     &lt;/xs:complexContent&gt;   &lt;/xs:complexType&gt; &lt;/xs:element&gt; &lt;xs:element name="Rappresentante" minOccurs="0"&gt;   &lt;xs:annotation&gt;     &lt;xs:documentation&gt;La sezione e' obbligatoria per i contribuenti diversi dalle persone     fisiche.     La sezione puo' essere presente anche per i contribuenti persone fisiche&lt;/xs:documentation&gt;   &lt;/xs:annotation&gt;   &lt;xs:complexType&gt;     &lt;xs:sequence&gt;       &lt;xs:element name="CodiceFiscaleRappresentante" type="cm:DatoCF_Type"&gt;         &lt;xs:annotation&gt;           &lt;xs:documentation&gt;Deve essere diverso dal codice fiscale del contribuente.           Il codice fiscale deve essere formalmente corretto e registrato in Anagrafe tributaria.           La non registrazione comporta lo scarto della dichiarazione in fase di           accettazione.&lt;/xs:documentation&gt;         &lt;/xs:annotation&gt;       &lt;/xs:element&gt;       &lt;xs:element name="CodiceCarica" type="sc:Codice_Carica_Type"/&gt;       &lt;xs:element name="DataAperturaFallimento" type="cm:DatoDT_Type" minOccurs="0"&gt;         &lt;xs:annotation&gt;           &lt;xs:documentation&gt;Dato obbligatorio se codice carica = 3 o 4.           Non può essere successiva alla data Carica &lt;/xs:documentation&gt;         &lt;/xs:annotation&gt;       &lt;/xs:element&gt;       &lt;xs:element name="DataCarica" type="cm:DatoDT_Type"/&gt;       &lt;xs:element name="CognomeRappresentante"&gt;         &lt;xs:simpleType&gt;           &lt;xs:restriction base="cm:DatoAN_Type"&gt;             &lt;xs:maxLength value="24"/&gt;           &lt;/xs:restriction&gt;         &lt;/xs:simpleType&gt;       &lt;/xs:element&gt;       &lt;xs:element name="NomeRappresentante"&gt;         &lt;xs:simpleType&gt; </pre>
--	---

	<pre> &lt;xs:restriction base="cm:DatoAN_Type"&gt;   &lt;xs:maxLength value="20"/&gt; &lt;/xs:restriction&gt; &lt;/xs:simpleType&gt; &lt;/xs:element&gt; &lt;xs:element name="ResidenteEstero" type="bov:ResidenteEsteroType" minOccurs="0"/&gt; &lt;xs:element name="Email" minOccurs="0"&gt;   &lt;xs:simpleType&gt;     &lt;xs:restriction base="cm:DatoEM_Type"&gt;       &lt;xs:maxLength value="50"/&gt;     &lt;/xs:restriction&gt;   &lt;/xs:simpleType&gt; &lt;/xs:element&gt; &lt;xs:element name="Telefono" minOccurs="0"&gt;   &lt;xs:simpleType&gt;     &lt;xs:restriction base="cm:DatoTL_Type"&gt;       &lt;xs:maxLength value="12"/&gt;     &lt;/xs:restriction&gt;   &lt;/xs:simpleType&gt; &lt;/xs:element&gt; &lt;xs:element name="CodiceFiscaleSocietaDichiarante" type="cm:DatoCN_Type" minOccurs="0"&gt;   &lt;xs:annotation&gt;     &lt;xs:documentation&gt;Il codice fiscale deve essere formalmente corretto e registrato in Anagrafe tributaria. La non registrazione comporta lo scarto della dichiarazione in fase di accettazione.&lt;/xs:documentation&gt;   &lt;/xs:annotation&gt; &lt;/xs:element&gt; &lt;/xs:sequence&gt; &lt;/xs:complexType&gt; &lt;/xs:element&gt; &lt;xs:element name="ImpegnoATrasmettere" minOccurs="0"&gt;   &lt;xs:complexType&gt;     &lt;xs:complexContent&gt;       &lt;xs:extension base="reg:ImpegnoATrasmettere_Type"/&gt;     &lt;/xs:complexContent&gt;   &lt;/xs:complexType&gt; &lt;/xs:element&gt; &lt;xs:element name="IdentificativoProdSoftware" minOccurs="0"&gt;   &lt;xs:simpleType&gt;     &lt;xs:restriction base="cm:DatoAN_Type"&gt;       &lt;xs:maxLength value="16"/&gt;     &lt;/xs:restriction&gt;   &lt;/xs:simpleType&gt; &lt;/xs:element&gt; &lt;/xs:sequence&gt; &lt;/xs:complexType&gt; </pre>
--	---



element **FrontespizioBOV\_Type/DatiGenerali**

<p>diagram</p>	<p>Il campo può essere impostato solo a seguito di comunicazione dell'Agenzia delle Entrate con indicazione del codice di riferimento</p> <p>Dato obbligatorio se tipo dichiarazione = 1 o 4. Non può essere inferiore al 2014 e superiore all'anno corrente -1</p> <p>Dato obbligatorio se tipo dichiarazione = 2 o 3 o 5 o 6. Non può essere inferiore al 1° gennaio 2014 e superiore alla data di presentazione della dichiarazione</p> <p>Dato obbligatorio se tipo dichiarazione = 3 o 6. Se tipo dichiarazione = 1 o 4 il campo non deve essere presente. Se tipo dichiarazione = 2 o 5 il campo può essere presente. Se il dichiarante è una persona fisica il campo non deve essere presente. Deve essere diverso dal codice fiscale del dichiarante e non può essere relativo ad una persona fisica. Il codice fiscale deve essere formalmente corretto e registrato in Anagrafe tributaria. La non registrazione comporta lo scarto della dichiarazione in fase di accettazione.</p>
<p>namespace</p>	<p>urn:www.agenziaentrate.gov.it:specificheTecniche:sco:bov:v1</p>
<p>properties</p>	<p>isRef 0 content complex</p>
<p>children</p>	<p><a href="#">bov:Autorizzazione</a>    <a href="#">bov:TipoDichiarazione</a>    <a href="#">bov:DichiarazioneSostitutiva</a>    <a href="#">bov:CasiParticolari</a>  <a href="#">bov:AnnoRiferimento</a>    <a href="#">bov:PeriodoRiferimento</a>    <a href="#">bov:CodiceFiscaleOperazioniStraordinarie</a></p>
<p>source</p>	<pre> &lt;xs:element name="DatiGenerali"&gt;   &lt;xs:complexType&gt;     &lt;xs:sequence&gt;       &lt;xs:element name="Autorizzazione"&gt;         &lt;xs:complexType&gt;           &lt;xs:sequence&gt;             &lt;xs:element name="EstremiAutorizzazione"&gt;               &lt;xs:simpleType&gt;                 &lt;xs:restriction base="cm:DatoAN_Type" value="20"/&gt;               &lt;/xs:simpleType&gt;             &lt;/xs:element&gt;             &lt;xs:element name="AnnoRilascioAutorizzazione" type="cm:DatoDA_Type"&gt;               &lt;xs:annotation&gt;                 &lt;xs:documentation&gt;Non può essere maggiore dell'anno corrente&lt;/xs:documentation&gt;               &lt;/xs:annotation&gt;             &lt;/xs:element&gt;           &lt;/xs:sequence&gt;         &lt;/xs:complexType&gt;       &lt;/xs:element&gt;     &lt;/xs:sequence&gt;   &lt;/xs:complexType&gt; &lt;/xs:element&gt; </pre>

	<pre> &lt;/xs:sequence&gt; &lt;/xs:complexType&gt; &lt;/xs:element&gt; &lt;xs:element name="TipoDichiarazione" type="bov:TipoDichiarazioneType"/&gt; &lt;xs:element name="DichiarazioneSostitutiva" type="cm:DatoCB_Type" minOccurs="0"/&gt; &lt;xs:element name="CasiParticolari" type="bov:CasiParticolariType_1" minOccurs="0"/&gt; &lt;xs:annotation&gt; &lt;xs:documentation&gt;Il campo può essere impostato solo a seguito di comunicazione dell'Agenzia delle Entrate con indicazione del codice di riferimento &lt;/xs:documentation&gt; &lt;/xs:annotation&gt; &lt;/xs:element&gt; &lt;xs:choice&gt; &lt;xs:element name="AnnoRiferimento" type="cm:DatoDA_Type" minOccurs="0"&gt; &lt;xs:annotation&gt; &lt;xs:documentation&gt;Dato obbligatorio se tipo dichiarazione = 1 o 4. Non può essere inferiore al 2014 e superiore all'anno corrente -1&lt;/xs:documentation&gt; &lt;/xs:annotation&gt; &lt;/xs:element&gt; &lt;xs:element name="PeriodoRiferimento" type="cm:DatoDT_Type" minOccurs="0"&gt; &lt;xs:annotation&gt; &lt;xs:documentation&gt;Dato obbligatorio se tipo dichiarazione = 2 o 3 o 5 o 6. Non può essere inferiore al 1° gennaio 2014 e superiore alla data di presentazione della dichiarazione &lt;/xs:documentation&gt; &lt;/xs:annotation&gt; &lt;/xs:element&gt; &lt;/xs:choice&gt; &lt;xs:element name="CodiceFiscaleOperazioniStraordinarie" type="cm:DatoCF_Type" minOccurs="0"&gt; &lt;xs:annotation&gt; &lt;xs:documentation&gt;Dato obbligatorio se tipo dichiarazione = 3 o 6. Se tipo dichiarazione = 1 o 4 il campo non deve essere presente. Se tipo dichiarazione = 2 o 5 il campo può essere presente. Se il dichiarante è una persona fisica il campo non deve essere presente. Deve essere diverso dal codice fiscale del dichiarante e non può essere relativo ad una persona fisica. Il codice fiscale deve essere formalmente corretto e registrato in Anagrafe tributaria. La non registrazione comporta lo scarto della dichiarazione in fase di accettazione.&lt;/xs:documentation&gt; &lt;/xs:annotation&gt; &lt;/xs:element&gt; &lt;/xs:sequence&gt; &lt;/xs:complexType&gt; &lt;/xs:element&gt; </pre>
--	--

element **FrontespizioBOV\_Type/DatiGenerali/Autorizzazione**

diagram	
namespace	urn:www.agenziaentrate.gov.it:specificheTecniche:sco:bov:v1
properties	isRef 0 content complex
children	<a href="#">bov:EstremiAutorizzazione</a> <a href="#">bov:AnnoRilascioAutorizzazione</a>

source	<pre> &lt;xs:element name="Autorizzazione"&gt;   &lt;xs:complexType&gt;     &lt;xs:sequence&gt;       &lt;xs:element name="EstremiAutorizzazione"&gt;         &lt;xs:simpleType&gt;           &lt;xs:restriction base="cm:DatoAN_Type" value="20"/&gt;         &lt;/xs:simpleType&gt;       &lt;/xs:element&gt;       &lt;xs:element name="AnnoRilascioAutorizzazione" type="cm:DatoDA_Type"&gt;         &lt;xs:annotation&gt;           &lt;xs:documentation&gt;Non può essere maggiore dell'anno corrente&lt;/xs:documentation&gt;         &lt;/xs:annotation&gt;       &lt;/xs:element&gt;     &lt;/xs:sequence&gt;   &lt;/xs:complexType&gt; &lt;/xs:element&gt; </pre>
--------	---

element **FrontespizioBOV\_Type/DatiGenerali/Autorizzazione/EstremiAutorizzazione**

diagram	
namespace	urn:www.agenziaentrate.gov.it:specificheTecniche:sco:bov:v1
type	restriction of <a href="#">DatoAN_Type</a>
properties	isRef 0 content simple
facets	Kind Value annotation maxLength 20 pattern (([0-9A-Z-])&quot;){1}([0-9A-Z&amp;:] ' \" \\. \\s / ^\\(\\ \\) À È É Ì Ò Ù Û &quot; \\ \\ \\ +)*
source	<pre> &lt;xs:element name="EstremiAutorizzazione"&gt;   &lt;xs:simpleType&gt;     &lt;xs:restriction base="cm:DatoAN_Type" value="20"/&gt;   &lt;/xs:simpleType&gt; &lt;/xs:element&gt; </pre>

element **FrontespizioBOV\_Type/DatiGenerali/Autorizzazione/AnnoRilascioAutorizzazione**

diagram	
namespace	urn:www.agenziaentrate.gov.it:specificheTecniche:sco:bov:v1
type	<a href="#">DatoDA_Type</a>
properties	isRef 0 content simple
facets	Kind Value annotation length 4 pattern (18 19 20)[0-9]{2}
annotation	documentation Non può essere maggiore dell'anno corrente

source	<pre>&lt;xs:element name="AnnoRilascioAutorizzazione" type="cm:DatoDA_Type"&gt;   &lt;xs:annotation&gt;     &lt;xs:documentation&gt;Non può essere maggiore dell'anno corrente&lt;/xs:documentation&gt;   &lt;/xs:annotation&gt; &lt;/xs:element&gt;</pre>
--------	--

element **FrontespizioBOV\_Type/DatiGenerali/TipoDichiarazione**

diagram																												
namespace	urn:www.agenziaentrate.gov.it:specificheTecniche:sco:bov:v1																											
type	<a href="#">bov:TipoDichiarazioneType</a>																											
properties	isRef 0 content simple																											
facets	<table border="1"> <thead> <tr> <th>Kind</th> <th>Value</th> <th>annotation</th> </tr> </thead> <tbody> <tr> <td>maxLength</td> <td>1</td> <td></td> </tr> <tr> <td>pattern</td> <td>[1-9]</td> <td></td> </tr> <tr> <td>enumeration</td> <td>1</td> <td>documentation &lt;![CDATA[dichiarazione consuntiva]]&gt;</td> </tr> <tr> <td>enumeration</td> <td>2</td> <td>documentation &lt;![CDATA[dichiarazione a seguito di rinuncia]]&gt;</td> </tr> <tr> <td>enumeration</td> <td>3</td> <td>documentation &lt;![CDATA[Operazioni straordinarie]]&gt;</td> </tr> <tr> <td>enumeration</td> <td>4</td> <td>documentation &lt;![CDATA[dichiarazione consuntiva a zero]]&gt;</td> </tr> <tr> <td>enumeration</td> <td>5</td> <td>documentation &lt;![CDATA[dichiarazione a zero a seguito di rinuncia]]&gt;</td> </tr> <tr> <td>enumeration</td> <td>6</td> <td>documentation &lt;![CDATA[dichiarazione a zero per operazioni straordinarie]]&gt;</td> </tr> </tbody> </table>	Kind	Value	annotation	maxLength	1		pattern	[1-9]		enumeration	1	documentation <![CDATA[dichiarazione consuntiva]]>	enumeration	2	documentation <![CDATA[dichiarazione a seguito di rinuncia]]>	enumeration	3	documentation <![CDATA[Operazioni straordinarie]]>	enumeration	4	documentation <![CDATA[dichiarazione consuntiva a zero]]>	enumeration	5	documentation <![CDATA[dichiarazione a zero a seguito di rinuncia]]>	enumeration	6	documentation <![CDATA[dichiarazione a zero per operazioni straordinarie]]>
Kind	Value	annotation																										
maxLength	1																											
pattern	[1-9]																											
enumeration	1	documentation <![CDATA[dichiarazione consuntiva]]>																										
enumeration	2	documentation <![CDATA[dichiarazione a seguito di rinuncia]]>																										
enumeration	3	documentation <![CDATA[Operazioni straordinarie]]>																										
enumeration	4	documentation <![CDATA[dichiarazione consuntiva a zero]]>																										
enumeration	5	documentation <![CDATA[dichiarazione a zero a seguito di rinuncia]]>																										
enumeration	6	documentation <![CDATA[dichiarazione a zero per operazioni straordinarie]]>																										
source	<pre>&lt;xs:element name="TipoDichiarazione" type="bov:TipoDichiarazioneType"/&gt;</pre>																											

element **FrontespizioBOV\_Type/DatiGenerali/DichiarazioneSostitutiva**

diagram							
namespace	urn:www.agenziaentrate.gov.it:specificheTecniche:sco:bov:v1						
type	<a href="#">DatoCB_Type</a>						
properties	isRef 0 minOcc 0 maxOcc 1 content simple						
facets	<table border="1"> <thead> <tr> <th>Kind</th> <th>Value</th> <th>annotation</th> </tr> </thead> <tbody> <tr> <td>pattern</td> <td>[01]</td> <td></td> </tr> </tbody> </table>	Kind	Value	annotation	pattern	[01]	
Kind	Value	annotation					
pattern	[01]						
source	<pre>&lt;xs:element name="DichiarazioneSostitutiva" type="cm:DatoCB_Type" minOccurs="0"/&gt;</pre>						

element **FrontespizioBOV\_Type/DatiGenerali/CasiParticolari**

diagram	<p>Il campo può essere impostato solo a seguito di comunicazione dell'Agenzia delle Entrate con indicazione del codice di riferimento</p>
namespace	urn:www.agenziaentrate.gov.it:specificheTecniche:sco:bov:v1

Specifiche tecniche per la trasmissione telematica della dichiarazione dell'imposta di bollo assoluta in modo virtuale

Allegato B

type	<a href="#">bov:CasiParticolariType_1</a>
properties	isRef 0 minOcc 0 maxOcc 1 content simple
facets	Kind Value annotation maxLength 1 pattern [1-9] enumeration 1 enumeration 2 enumeration 3 enumeration 4 enumeration 5 enumeration 6
annotation	documentation Il campo può essere impostato solo a seguito di comunicazione dell'Agenzia delle Entrate con indicazione del codice di riferimento
source	<xs:element name="CasiParticolari" type="bov:CasiParticolariType_1" minOccurs="0"> <xs:annotation> <xs:documentation>Il campo può essere impostato solo a seguito di comunicazione dell'Agenzia delle Entrate con indicazione del codice di riferimento </xs:documentation> </xs:annotation> </xs:element>

element **FrontespizioBOV\_Type/DatiGeneral/AnnoRiferimento**

diagram	 Dato obbligatorio se tipo dichiarazione = 1 o 4. Non può essere inferiore al 2014 e superiore all'anno corrente -1
namespace	urn:www.agenziaentrate.gov.it:specificheTecniche:sco:bov:v1
type	<a href="#">DatoDA Type</a>
properties	isRef 0 minOcc 0 maxOcc 1 content simple
facets	Kind Value annotation length 4 pattern (18 19 20)[0-9]{2}
annotation	documentation Dato obbligatorio se tipo dichiarazione = 1 o 4. Non può essere inferiore al 2014 e superiore all'anno corrente -1
source	<xs:element name="AnnoRiferimento" type="cm:DatoDA_Type" minOccurs="0"> <xs:annotation> <xs:documentation>Dato obbligatorio se tipo dichiarazione = 1 o 4. Non può essere inferiore al 2014 e superiore all'anno corrente -1</xs:documentation> </xs:annotation> </xs:element>

Specifiche tecniche per la trasmissione telematica della dichiarazione dell'imposta di bollo assolta in modo virtuale

Allegato B

element <b>FrontespizioBOV_Type/DatiGenerali/PeriodoRiferimento</b>	
diagram	 <p>Dato obbligatorio se tipo dichiarazione = 2 o 3 o 5 o 6. Non può essere inferiore al 1° gennaio 2014 e superiore alla data di presentazione della dichiarazione</p>
namespace	urn:www.agenziaentrate.gov.it:specificheTecniche:sco:bov:v1
type	<a href="#">DatoDT_Type</a>
properties	isRef 0 minOcc 0 maxOcc 1 content simple
facets	Kind Value length 8 <span style="float: right;">annotation</span> pattern (((([0-9][12][0-9]3[01])(0[13578]1012)\d{4}))((([0-9][12][0-9]30)(0[469]11)\d{4}))((([0-9][1-9]2[0-8])(02)\d{4}))(((29)(02)([02468][048]00))(((29)(02)([13579][26]00))(((29)(02)([0-9][0-9][0][48]))(((29)(02)([0-9][0-9][2468][048]))(((29)(02)([0-9][0-9][13579][26]))))
annotation	documentation Dato obbligatorio se tipo dichiarazione = 2 o 3 o 5 o 6. Non può essere inferiore al 1° gennaio 2014 e superiore alla data di presentazione della dichiarazione
source	<pre>&lt;xs:element name="PeriodoRiferimento" type="cm:DatoDT_Type" minOccurs="0"&gt;   &lt;xs:annotation&gt;     &lt;xs:documentation&gt;Dato obbligatorio se tipo dichiarazione = 2 o 3 o 5 o 6.     Non può essere inferiore al 1° gennaio 2014 e superiore alla data di presentazione della     dichiarazione     &lt;/xs:documentation&gt;   &lt;/xs:annotation&gt; &lt;/xs:element&gt;</pre>

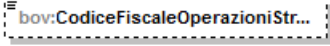
element <b>FrontespizioBOV_Type/DatiGenerali/CodiceFiscaleOperazioniStraordinarie</b>	
diagram	 <p>Dato obbligatorio se tipo dichiarazione = 3 o 6. Se tipo dichiarazione = 1 o 4 il campo non deve essere presente. Se tipo dichiarazione = 2 o 5 il campo può essere presente. Se il dichiarante è una persona fisica il campo non deve essere presente. Deve essere diverso dal codice fiscale del dichiarante e non può essere relativo ad una persona fisica. Il codice fiscale deve essere formalmente corretto e registrato in Anagrafe tributaria. La non registrazione comporta lo scarto della dichiarazione in fase di accettazione.</p>
namespace	urn:www.agenziaentrate.gov.it:specificheTecniche:sco:bov:v1
type	<a href="#">DatoCF_Type</a>
properties	isRef 0 minOcc 0 maxOcc 1 content simple
facets	Kind Value <span style="float: right;">annotation</span> pattern [0-9]{11}[A-Z]{6}[0-9LMNPQRSTU]{2}[A-Z]{1}[0-9LMNPQRSTU]{2}[A-Z]{1}[0-9LMNPQRSTU]{3}[A-Z]{1}
annotation	documentation Dato obbligatorio se tipo dichiarazione = 3 o 6. Se tipo dichiarazione = 1 o 4 il campo non deve essere presente. Se tipo dichiarazione = 2 o 5 il campo può essere presente. Se il dichiarante è una persona fisica il campo non deve essere presente. Deve essere diverso dal codice fiscale del dichiarante e non può essere relativo ad una persona fisica. Il codice fiscale deve essere formalmente corretto e registrato in Anagrafe tributaria. La non registrazione comporta lo scarto della dichiarazione in fase di accettazione.

source	<pre> &lt;xs:element      name="CodiceFiscaleOperazioniStraordinarie"      type="cm:DatoCF_Type" minOccurs="0"&gt;   &lt;xs:annotation&gt;     &lt;xs:documentation&gt;Dato obbligatorio se tipo dichiarazione = 3 o 6. Se tipo dichiarazione = 1 o 4 il campo non deve essere presente. Se tipo dichiarazione = 2 o 5 il campo può essere presente. Se il dichiarante è una persona fisica il campo non deve essere presente. Deve essere diverso dal codice fiscale del dichiarante e non può essere relativo ad una persona fisica. Il codice fiscale deve essere formalmente corretto e registrato in Anagrafe tributaria. La non registrazione comporta lo scarto della dichiarazione in fase di accettazione.&lt;/xs:documentation&gt;   &lt;/xs:annotation&gt; &lt;/xs:element&gt; </pre>
--------	--

element FrontespizioBOV\_Type/Dichiarante

diagram	<p><b>bov:CodiceFiscale</b>  Il codice fiscale deve essere formalmente corretto e registrato in Anagrafe tributaria. La non registrazione comporta lo scarto della dichiarazione in fase di accettazione. Nel caso di omocodia del codice fiscale risolta dall'Agenzia delle Entrate con l'attribuzione di un nuovo codice fiscale, l'indicazione nella dichiarazione del precedente codice fiscale (omocodice) comporta, in sede di accoglimento delle dichiarazioni trasmesse in via telematica, lo scarto della stessa.</p> <p><b>bov:Email</b>  deve essere presente almeno uno dei campi Telefono o Email</p> <p><b>bov:Telefono</b>  deve essere presente almeno uno dei campi Telefono o Email</p>
namespace	urn:www.agenziaentrate.gov.it:specificheTecniche:sco:bov:v1
properties	isRef 0 content complex
children	<a href="#">bov:CodiceFiscale</a> <a href="#">bov:PersoneFisiche</a> <a href="#">bov:SoggettiDiversiDaPF</a> <a href="#">bov:Email</a> <a href="#">bov:Telefono</a> <a href="#">bov:Firma</a>
source	<pre> &lt;xs:element      name="Dichiarante"&gt;   &lt;xs:complexType&gt;     &lt;xs:sequence&gt;       &lt;xs:element      name="CodiceFiscale"      type="cm:DatoCF_Type"&gt;         &lt;xs:annotation&gt;           &lt;xs:documentation&gt;Il codice fiscale deve essere formalmente corretto e registrato in </pre>

	<p>Anagrafe tributaria.          La non registrazione comporta lo scarto della dichiarazione in fase di accettazione. Nel caso di omocodia del codice fiscale risolta dall'Agenzia delle Entrate con l'attribuzione di un nuovo codice fiscale, l'indicazione nella dichiarazione del precedente codice fiscale (omocodice) comporta, in sede di accoglimento delle dichiarazioni trasmesse in via telematica, lo scarto della stessa.</p> <pre> &lt;/xs:annotation&gt; &lt;/xs:element&gt; &lt;xs:choice&gt;   &lt;xs:element name="PersoneFisiche"&gt;     &lt;xs:complexType&gt;       &lt;xs:sequence&gt;         &lt;xs:element name="Cognome"&gt;           &lt;xs:simpleType&gt;             &lt;xs:restriction base="cm:DatoAN_Type" value="24"/&gt;           &lt;/xs:simpleType&gt;         &lt;/xs:element&gt;         &lt;xs:element name="Nome"&gt;           &lt;xs:simpleType&gt;             &lt;xs:restriction base="cm:DatoAN_Type" value="20"/&gt;           &lt;/xs:simpleType&gt;         &lt;/xs:element&gt;       &lt;/xs:sequence&gt;     &lt;/xs:complexType&gt;   &lt;/xs:element&gt;   &lt;xs:element name="SoggettiDiversiDaPF"&gt;     &lt;xs:complexType&gt;       &lt;xs:sequence&gt;         &lt;xs:element name="Denominazione"&gt;           &lt;xs:simpleType&gt;             &lt;xs:restriction base="cm:DatoAN_Type" value="60"/&gt;           &lt;/xs:simpleType&gt;         &lt;/xs:element&gt;       &lt;/xs:sequence&gt;     &lt;/xs:complexType&gt;   &lt;/xs:element&gt; &lt;/xs:choice&gt; &lt;xs:element name="Email" minOccurs="0"&gt;   &lt;xs:annotation&gt;     &lt;xs:documentation&gt;deve essere presente almeno uno dei campi Telefono o Email&lt;/xs:documentation&gt;   &lt;/xs:annotation&gt;   &lt;xs:simpleType&gt;     &lt;xs:restriction base="cm:DatoEM_Type" value="50"/&gt;   &lt;/xs:simpleType&gt; &lt;/xs:element&gt; &lt;xs:element name="Telefono" minOccurs="0"&gt;   &lt;xs:annotation&gt;     &lt;xs:documentation&gt;deve essere presente almeno uno dei campi Telefono o         </pre>
--	--



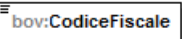

	<pre> Email&lt;/xs:documentation&gt;   &lt;/xs:annotation&gt;   &lt;xs:simpleType     &lt;xs:restriction       &lt;xs:maxLength         &lt;/xs:restriction&gt;       &lt;/xs:simpleType&gt;     &lt;/xs:element&gt;     &lt;xs:element       name="Firma"       type="cm:DatoCB_Type"/&gt;     &lt;/xs:sequence&gt;   &lt;/xs:complexType&gt; &lt;/xs:element&gt; </pre>	<pre> base="cm:DatoTL_Type"&gt; value="12"/&gt; </pre>
--	---	--

element **FrontespizioBOV\_Type/Dichiarante/CodiceFiscale**

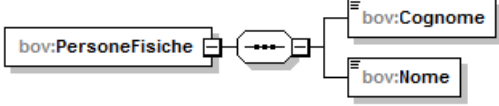
diagram	 <p>Il codice fiscale deve essere formalmente corretto e registrato in Anagrafe tributaria. La non registrazione comporta lo scarto della dichiarazione in fase di accettazione. Nel caso di omocodia del codice fiscale risolta dall'Agenzia delle Entrate con l'attribuzione di un nuovo codice fiscale, l'indicazione nella dichiarazione del precedente codice fiscale (omocodice) comporta, in sede di accoglimento delle dichiarazioni trasmesse in via telematica, lo scarto della stessa.</p>	
namespace	urn:www.agenziaentrate.gov.it:specificheTecniche:sco:bov:v1	
type	<a href="#">DatoCF_Type</a>	
properties	isRef 0 content simple	
facets	Kind Value pattern [0-9]{11}[[A-Z]{6}[0-9LMNPQRSTUUV]{2}[A-Z]{1}[0-9LMNPQRSTUUV]{2}[A-Z]{1}[0-9LMNPQRSTUUV]{3}[A-Z]{1}	annotation
annotation	documentation Il codice fiscale deve essere formalmente corretto e registrato in Anagrafe tributaria. La non registrazione comporta lo scarto della dichiarazione in fase di accettazione. Nel caso di omocodia del codice fiscale risolta dall'Agenzia delle Entrate con l'attribuzione di un nuovo codice fiscale, l'indicazione nella dichiarazione del precedente codice fiscale (omocodice) comporta, in sede di accoglimento delle dichiarazioni trasmesse in via telematica, lo scarto della stessa.	
source	<pre> &lt;xs:element   name="CodiceFiscale"   type="cm:DatoCF_Type"&gt;   &lt;xs:annotation&gt;     &lt;xs:documentation&gt;Il codice fiscale deve essere formalmente corretto e registrato in Anagrafe tributaria.     La non registrazione comporta lo scarto della dichiarazione in fase di accettazione.     Nel caso di omocodia del codice fiscale risolta dall'Agenzia delle Entrate con l'attribuzione di un nuovo codice fiscale,     l'indicazione nella dichiarazione del precedente codice fiscale (omocodice) comporta, in sede di accoglimento delle     dichiarazioni trasmesse in via telematica, lo scarto della     stessa.&lt;/xs:documentation&gt;   &lt;/xs:annotation&gt; &lt;/xs:element&gt; </pre>	

element <b>FrontespizioBOV_Type/Dichiarante/PersoneFisiche</b>	
diagram	
namespace	urn:www.agenziaentrate.gov.it:specificheTecniche:sco:bov:v1
properties	isRef 0 content complex
children	<a href="#">bov:Cognome</a> <a href="#">bov:Nome</a>
source	<pre> &lt;xs:element name="PersoneFisiche"&gt;   &lt;xs:complexType&gt;     &lt;xs:sequence&gt;       &lt;xs:element name="Cognome"&gt;         &lt;xs:simpleType base="cm:DatoAN_Type" value="24"/&gt;       &lt;/xs:element&gt;       &lt;xs:element name="Nome"&gt;         &lt;xs:simpleType base="cm:DatoAN_Type" value="20"/&gt;       &lt;/xs:element&gt;     &lt;/xs:sequence&gt;   &lt;/xs:complexType&gt; &lt;/xs:element&gt; </pre>

element <b>FrontespizioBOV_Type/Dichiarante/PersoneFisiche/Cognome</b>										
diagram										
namespace	urn:www.agenziaentrate.gov.it:specificheTecniche:sco:bov:v1									
type	restriction of <a href="#">DatoAN_Type</a>									
properties	isRef 0 content simple									
facets	<table border="0"> <tr> <td>Kind</td> <td>Value</td> <td>annotation</td> </tr> <tr> <td>maxLength</td> <td>24</td> <td></td> </tr> <tr> <td>pattern</td> <td colspan="2">([0-9A-Z-] \&amp;quot;){1}([0-9A-Z&amp;amp;] " - \., s / ^\ \( \) \À È É Ì Ò Ù Û &amp;quot; \  \+)*</td> </tr> </table>	Kind	Value	annotation	maxLength	24		pattern	([0-9A-Z-] \&quot;){1}([0-9A-Z&amp;] " - \., s / ^\ \( \) \À È É Ì Ò Ù Û &quot; \  \+)*	
Kind	Value	annotation								
maxLength	24									
pattern	([0-9A-Z-] \&quot;){1}([0-9A-Z&amp;] " - \., s / ^\ \( \) \À È É Ì Ò Ù Û &quot; \  \+)*									
source	<pre> &lt;xs:element name="Cognome"&gt;   &lt;xs:simpleType base="cm:DatoAN_Type" value="24"/&gt; &lt;/xs:element&gt; </pre>									

element <b>FrontespizioBOV_Type/Dichiarante/PersoneFisiche/Nome</b>	
diagram	
namespace	urn:www.agenziaentrate.gov.it:specificheTecniche:sco:bov:v1
type	restriction of <a href="#">DatoAN_Type</a>
properties	isRef 0 content simple
facets	Kind Value annotation maxLength 20 pattern ([0-9A-Z-] \&quot;){1}([0-9A-Z&amp;#39;] ' \" _ , \s / ^\^\\(\\) À È É Ì Ò Ù Ü \&quot; \\ \\+)*
source	<pre>&lt;xs:element name="Nome"&gt;   &lt;xs:simpleType&gt;     &lt;xs:restriction base="cm:DatoAN_Type" value="20"/&gt;   &lt;/xs:simpleType&gt; &lt;/xs:element&gt;</pre>

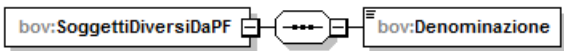
element <b>FrontespizioBOV_Type/Dichiarante/SoggettiDiversiDaPF</b>	
diagram	
namespace	urn:www.agenziaentrate.gov.it:specificheTecniche:sco:bov:v1
properties	isRef 0 content complex
children	<a href="#">bov:Denominazione</a>
source	<pre>&lt;xs:element name="SoggettiDiversiDaPF"&gt;   &lt;xs:complexType&gt;     &lt;xs:sequence&gt;       &lt;xs:element name="Denominazione"&gt;         &lt;xs:simpleType&gt;           &lt;xs:restriction base="cm:DatoAN_Type" value="60"/&gt;         &lt;/xs:simpleType&gt;       &lt;/xs:element&gt;     &lt;/xs:sequence&gt;   &lt;/xs:complexType&gt; &lt;/xs:element&gt;</pre>

element <b>FrontespizioBOV_Type/Dichiarante/SoggettiDiversiDaPF/Denominazione</b>	
diagram	
namespace	urn:www.agenziaentrate.gov.it:specificheTecniche:sco:bov:v1
type	restriction of <a href="#">DatoAN_Type</a>
properties	isRef 0 content simple
facets	Kind Value annotation maxLength 60 pattern ([0-9A-Z-] \&quot;){1}([0-9A-Z&amp;#39;] ' \" _ , \s / ^\^\\(\\) À È É Ì Ò Ù Ü \&quot; \\ \\+)*

Specifiche tecniche per la trasmissione telematica della dichiarazione dell'imposta di bollo assoluta in modo virtuale

Allegato B

source	<pre>&lt;xs:element   &lt;xs:simpleType&gt;     &lt;xs:restriction       &lt;xs:maxLength     &lt;/xs:restriction&gt;   &lt;/xs:simpleType&gt; &lt;/xs:element&gt;</pre>	<pre>name="Denominazione"&gt; base="cm:DatoAN_Type"&gt; value="60"/&gt;</pre>
--------	--	---

element **FrontespizioBOV\_Type/Dichiarante/Email**

diagram		
namespace	urn:www.agenziaentrate.gov.it:specificheTecniche:sco:bov:v1	
type	restriction of <a href="#">DatoEM_Type</a>	
properties	isRef 0 minOcc 0 maxOcc 1 content simple	
facets	Kind Value annotation maxLength 50 pattern [a-zA-Z0-9._%'\-'\&quot;?^~=]+@[a-zA-Z0-9.\-]+\.[a-zA-Z]{2,4}	
annotation	documentation deve essere presente almeno uno dei campi Telefono o Email	
source	<pre>&lt;xs:element   &lt;xs:annotation&gt;     &lt;xs:documentation&gt;deve essere presente almeno uno dei campi Telefono o     Email&lt;/xs:documentation&gt;   &lt;/xs:annotation&gt;   &lt;xs:simpleType&gt;     &lt;xs:restriction       &lt;xs:maxLength     &lt;/xs:restriction&gt;   &lt;/xs:simpleType&gt; &lt;/xs:element&gt;</pre>	<pre>name="Email" minOccurs="0"&gt; base="cm:DatoEM_Type"&gt; value="50"/&gt;</pre>

element **FrontespizioBOV\_Type/Dichiarante/Telefono**

diagram		
namespace	urn:www.agenziaentrate.gov.it:specificheTecniche:sco:bov:v1	
type	restriction of <a href="#">DatoTL_Type</a>	
properties	isRef 0 minOcc 0 maxOcc 1 content simple	
facets	Kind Value annotation maxLength 12 pattern [0-9]*	
annotation	documentation deve essere presente almeno uno dei campi Telefono o Email	

Specifiche tecniche per la trasmissione telematica della dichiarazione dell'imposta di bollo assolta in modo virtuale

Allegato B

source	<pre> &lt;xs:element name="Telefono" minOccurs="0"&gt;   &lt;xs:annotation&gt;     &lt;xs:documentation&gt;deve essere presente almeno uno dei campi Telefono o Email&lt;/xs:documentation&gt;   &lt;/xs:annotation&gt;   &lt;xs:simpleType base="cm:DatoTL_Type"&gt;     &lt;xs:restriction base="cm:DatoTL_Type" value="12"/&gt;   &lt;/xs:simpleType&gt; &lt;/xs:element&gt; </pre>
--------	--

element FrontespizioBOV\_Type/Dichiarante/Firma

diagram	
namespace	urn:www.agenziaentrate.gov.it:specificheTecniche:sco:bov:v1
type	<a href="#">DatoCB_Type</a>
properties	isRef 0 content simple
facets	Kind Value annotation pattern [01]
source	<pre>&lt;xs:element name="Firma" type="cm:DatoCB_Type"/&gt;</pre>

element FrontespizioBOV\_Type/ResidenteEstero

diagram	
namespace	urn:www.agenziaentrate.gov.it:specificheTecniche:sco:bov:v1
type	extension of <a href="#">bov:ResidenteEsteroType</a>
properties	isRef 0 minOcc 0 maxOcc 1 content complex
children	<a href="#">bov:StatoEstero</a> <a href="#">bov:CodiceStatoEstero</a> <a href="#">bov:StatoFederato</a> <a href="#">bov:LocalitaEstero</a> <a href="#">bov:IndirizzoEstero</a>

Specifiche tecniche per la trasmissione telematica della dichiarazione dell'imposta di bollo assoluta in modo virtuale

Allegato B

	<a href="#">bov:CodiceFiscaleEstero</a>
source	<pre> &lt;xs:element name="ResidenteEstero" minOccurs="0"&gt;   &lt;xs:complexType&gt;     &lt;xs:complexContent&gt;       &lt;xs:extension base="bov:ResidenteEsteroType"&gt;         &lt;xs:sequence&gt;           &lt;xs:element name="CodiceFiscaleEstero"&gt;             &lt;xs:simpleType&gt;               &lt;xs:restriction base="cm:DatoAN_Type"&gt;                 &lt;xs:maxLength value="24"/&gt;               &lt;/xs:restriction&gt;             &lt;/xs:simpleType&gt;           &lt;/xs:element&gt;         &lt;/xs:sequence&gt;       &lt;/xs:extension&gt;     &lt;/xs:complexContent&gt;   &lt;/xs:complexType&gt; &lt;/xs:element&gt; </pre>

element **FrontespizioBOV\_Type/ResidenteEstero/CodiceFiscaleEstero**

diagram										
namespace	urn:www.agenziaentrate.gov.it:specificheTecniche:sco:bov:v1									
type	restriction of <a href="#">DatoAN_Type</a>									
properties	isRef 0 content simple									
facets	<table border="0"> <tr> <td>Kind</td> <td>Value</td> <td>annotation</td> </tr> <tr> <td>maxLength</td> <td>24</td> <td></td> </tr> <tr> <td>pattern</td> <td colspan="2">([0-9A-Z-])&amp;quot;{1}([0-9A-Z&amp;amp;#39;] \\- \\. \\s / ^\\(\\ \\) À È É Ì Ò Ù Û &amp;quot; \\ \\ \\+)*</td> </tr> </table>	Kind	Value	annotation	maxLength	24		pattern	([0-9A-Z-])&quot;{1}([0-9A-Z&amp;#39;] \\- \\. \\s / ^\\(\\ \\) À È É Ì Ò Ù Û &quot; \\ \\ \\+)*	
Kind	Value	annotation								
maxLength	24									
pattern	([0-9A-Z-])&quot;{1}([0-9A-Z&amp;#39;] \\- \\. \\s / ^\\(\\ \\) À È É Ì Ò Ù Û &quot; \\ \\ \\+)*									
source	<pre> &lt;xs:element name="CodiceFiscaleEstero"&gt;   &lt;xs:simpleType&gt;     &lt;xs:restriction base="cm:DatoAN_Type"&gt;       &lt;xs:maxLength value="24"/&gt;     &lt;/xs:restriction&gt;   &lt;/xs:simpleType&gt; &lt;/xs:element&gt; </pre>									

element <b>FrontespizioBOV_Type/Rappresentante</b>	
diagram	<p><b>bov:Rappresentante</b> La sezione e' obbligatoria per i contribuenti diversi dalle persone fisiche. La sezione puo' essere presente anche per i contribuenti persone fisiche.</p> <p><b>bov:CodiceFiscaleRappresentante</b> Deve essere diverso dal codice fiscale del contribuente. Il codice fiscale deve essere formalmente corretto e registrato in Anagrafe tributaria. La non registrazione comporta lo scarto della dichiarazione in fase di accettazione.</p> <p><b>bov:CodiceCarica</b></p> <p><b>bov:DataAperturaFallimento</b> Dato obbligatorio se codice carica = 3 o 4. Non può essere successiva alla data Carica</p> <p><b>bov:DataCarica</b></p> <p><b>bov:CognomeRappresentante</b></p> <p><b>bov:NomeRappresentante</b></p> <p><b>bov:ResidenteEstero</b></p> <p><b>bov:Email</b></p> <p><b>bov:Telefono</b></p> <p><b>bov:CodiceFiscaleSocietaDichiarante</b> Il codice fiscale deve essere formalmente corretto e registrato in Anagrafe tributaria. La non registrazione comporta lo scarto della dichiarazione in fase di accettazione.</p>
namespace	urn:www.agenziaentrate.gov.it:specificheTecniche:sco:bov:v1
properties	isRef 0 minOcc 0 maxOcc 1 content complex
children	<a href="#">bov:CodiceFiscaleRappresentante</a> <a href="#">bov:CodiceCarica</a> <a href="#">bov:DataAperturaFallimento</a> <a href="#">bov:DataCarica</a> <a href="#">bov:CognomeRappresentante</a> <a href="#">bov:NomeRappresentante</a> <a href="#">bov:ResidenteEstero</a> <a href="#">bov:Email</a> <a href="#">bov:Telefono</a> <a href="#">bov:CodiceFiscaleSocietaDichiarante</a>
annotation	documentation La sezione e' obbligatoria per i contribuenti diversi dalle persone fisiche. La sezione puo' essere presente anche per i contribuenti persone fisiche
source	<pre> &lt;xs:element name="Rappresentante" minOccurs="0"&gt;   &lt;xs:annotation&gt;     &lt;xs:documentation&gt;La sezione e' obbligatoria per i contribuenti diversi dalle persone fisiche.     La sezione puo' essere presente anche per i contribuenti persone fisiche&lt;/xs:documentation&gt;   &lt;/xs:annotation&gt;   &lt;xs:complexType&gt;     &lt;xs:sequence&gt;       &lt;xs:element name="CodiceFiscaleRappresentante" type="cm:DatoCF_Type"&gt;         &lt;xs:annotation&gt;           &lt;xs:documentation&gt;Deve essere diverso dal codice fiscale del contribuente.           Il codice fiscale deve essere formalmente corretto e registrato in Anagrafe tributaria.           La non registrazione comporta lo scarto della dichiarazione in fase di           accettazione.&lt;/xs:documentation&gt;         &lt;/xs:annotation&gt;       &lt;/xs:element&gt;       &lt;xs:element name="CodiceCarica" type="sc:Codice_Carica_Type"/&gt;       &lt;xs:element name="DataAperturaFallimento" type="cm:DatoDT_Type" minOccurs="0"&gt;                     </pre>

	<pre> &lt;xs:annotation&gt;   &lt;xs:documentation&gt;Dato obbligatorio se codice carica = 3 o 4.   Non può essere successiva alla data Carica &lt;/xs:documentation&gt; &lt;/xs:annotation&gt; &lt;/xs:element&gt; &lt;xs:element name="DataCarica" type="cm:DatoDT_Type"/&gt; &lt;xs:element name="CognomeRappresentante"&gt;   &lt;xs:simpleType&gt;     &lt;xs:restriction base="cm:DatoAN_Type"&gt;       &lt;xs:maxLength value="24"/&gt;     &lt;/xs:restriction&gt;   &lt;/xs:simpleType&gt; &lt;/xs:element&gt; &lt;xs:element name="NomeRappresentante"&gt;   &lt;xs:simpleType&gt;     &lt;xs:restriction base="cm:DatoAN_Type"&gt;       &lt;xs:maxLength value="20"/&gt;     &lt;/xs:restriction&gt;   &lt;/xs:simpleType&gt; &lt;/xs:element&gt; &lt;xs:element name="ResidenteEstero" type="bov:ResidenteEsteroType" minOccurs="0"/&gt; &lt;xs:element name="Email" minOccurs="0"&gt;   &lt;xs:simpleType&gt;     &lt;xs:restriction base="cm:DatoEM_Type"&gt;       &lt;xs:maxLength value="50"/&gt;     &lt;/xs:restriction&gt;   &lt;/xs:simpleType&gt; &lt;/xs:element&gt; &lt;xs:element name="Telefono" minOccurs="0"&gt;   &lt;xs:simpleType&gt;     &lt;xs:restriction base="cm:DatoTL_Type"&gt;       &lt;xs:maxLength value="12"/&gt;     &lt;/xs:restriction&gt;   &lt;/xs:simpleType&gt; &lt;/xs:element&gt; &lt;xs:element name="CodiceFiscaleSocietaDichiarante" type="cm:DatoCN_Type" minOccurs="0"&gt;   &lt;xs:annotation&gt;     &lt;xs:documentation&gt;Il codice fiscale deve essere formalmente corretto e registrato in     Anagrafe tributaria.     La non registrazione comporta lo scarto della dichiarazione in fase di     accettazione.&lt;/xs:documentation&gt;   &lt;/xs:annotation&gt; &lt;/xs:element&gt; &lt;/xs:sequence&gt; &lt;/xs:complexType&gt; &lt;/xs:element&gt; </pre>
--	--

element **FrontespizioBOV\_Type/Rappresentante/CodiceFiscaleRappresentante**

diagram	<div style="border: 1px solid black; padding: 5px;"> <p><b>bov:CodiceFiscaleRappresentan...</b></p> <p>Deve essere diverso dal codice fiscale del contribuente.          Il codice fiscale deve essere formalmente corretto e registrato in Anagrafe tributaria.          La non registrazione comporta lo scarto della dichiarazione in fase di accettazione.</p> </div>
---------	---



Specifiche tecniche per la trasmissione telematica della dichiarazione dell'imposta di bollo assolta in modo virtuale

Allegato B

namespace	urn:www.agenziaentrate.gov.it:specificheTecniche:sco:bov:v1
type	<a href="#">DatoCF_Type</a>
properties	isRef 0 content simple
facets	Kind Value pattern [0-9]{11}[[A-Z]{6}[0-9LMNPQRSTUVWXYZ]{2}[A-Z]{1}[0-9LMNPQRSTUVWXYZ]{2}[A-Z]{1}[0-9LMNPQRSTUVWXYZ]{3}[A-Z]{1}] annotation
annotation	documentation Deve essere diverso dal codice fiscale del contribuente. Il codice fiscale deve essere formalmente corretto e registrato in Anagrafe tributaria. La non registrazione comporta lo scarto della dichiarazione in fase di accettazione.
source	<xs:element name="CodiceFiscaleRappresentante" type="cm:DatoCF_Type"> <xs:annotation> <xs:documentation>Deve essere diverso dal codice fiscale del contribuente. Il codice fiscale deve essere formalmente corretto e registrato in Anagrafe tributaria. La non registrazione comporta lo scarto della dichiarazione in fase di accettazione.</xs:documentation> </xs:annotation> </xs:element>

element **FrontespizioBOV\_Type/Rappresentante/CodiceCarica**

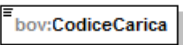
diagram	
namespace	urn:www.agenziaentrate.gov.it:specificheTecniche:sco:bov:v1
type	<a href="#">Codice Carica Type</a>
properties	isRef 0 content simple
facets	Kind Value annotation pattern [1-9]{1}[0-9]* enumeration 1 documentation Rappresentante legale, negoziale o di fatto, socio amministratore enumeration 2 documentation <![CDATA[Rappresentante di minore, inabilitato o interdetto, amministratore di sostegno, ovvero curatore dell'eredità giacente, amministratore dell'eredità]]> enumeration 3 documentation Curatore fallimentare enumeration 4 documentation Commissario liquidatore enumeration 5 documentation Commissario giudiziale enumeration 6 documentation <![CDATA[Rappresentante fiscale di soggetto non residente]]> enumeration 7 documentation Erede enumeration 8 documentation <![CDATA[Liquidatore - liquidazione volontaria]]> enumeration 9 documentation <![CDATA[Soggetto tenuto a presentare dichiarazione in caso di operazioni straordinarie]]> enumeration 10 documentation <![CDATA[Rappresentante fiscale di soggetto non residente con le limitazioni di cui all'art. 44, comma 3, del D.L. n.331/1993]]> enumeration 11 documentation <![CDATA[Soggetto esercente l'attività tutoria del minore o interdetto in relazione alla funzione istituzionale rivestita]]> enumeration 12 documentation <![CDATA[Liquidatore - liquidazione volontaria di ditta individuale periodo ante messa in liquidazione]]> enumeration 13 documentation Amministratore di condominio

Specifiche tecniche per la trasmissione telematica della dichiarazione dell'imposta di bollo assoluta in modo virtuale

Allegato B

	enumeration 14	documentation <![CDATA[Soggetto che sottoscrive la dichiarazione per conto di una pubblica amministrazione]]>
	enumeration 15	documentation <![CDATA[Commissario liquidatore di una pubblica amministrazione]]>
source	<xs:element name="CodiceCarica" type="sc:Codice_Carica_Type"/>	

element FrontespizioBOV\_Type/Rappresentante/DataAperturaFallimento

diagram		
namespace	urn:www.agenziaentrate.gov.it:specificheTecniche:sco:bov:v1	
type	<a href="#">DatoDT_Type</a>	
properties	isRef 0 minOcc 0 maxOcc 1 content simple	
facets	Kind Value length 8	annotation
	<p>pattern (((0[1-9][12][0-9]3[01])(0[13578]10 12)\d{4}))(((0[1-9][12][0-9]30)(0[469]11)\d{4}))(((0[1-9]1[0-9]2[0-8])(02)\d{4}))(((29)(02)([02468][048]00))((29)(02)([13579][26]00))((29)(02)([0-9][0-9][0][48]))((29)(02)([0-9][0-9][2468][048]))((29)(02)([0-9][0-9][13579][26]))</p>	
annotation	documentation Dato obbligatorio se codice carica = 3 o 4. Non può essere successiva alla data Carica	
source	<pre>&lt;xs:element name="DataAperturaFallimento" type="cm:DatoDT_Type" minOccurs="0"&gt;   &lt;xs:annotation&gt;     &lt;xs:documentation&gt;Dato obbligatorio se codice carica = 3 o 4.     Non può essere successiva alla data Carica &lt;/xs:documentation&gt;   &lt;/xs:annotation&gt; &lt;/xs:element&gt;</pre>	

element FrontespizioBOV\_Type/Rappresentante/DataCarica

diagram		
namespace	urn:www.agenziaentrate.gov.it:specificheTecniche:sco:bov:v1	
type	<a href="#">DatoDT_Type</a>	
properties	isRef 0 content simple	
facets	Kind Value length 8	annotation
	<p>pattern (((0[1-9][12][0-9]3[01])(0[13578]10 12)\d{4}))(((0[1-9][12][0-9]30)(0[469]11)\d{4}))(((0[1-9]1[0-9]2[0-8])(02)\d{4}))(((29)(02)([02468][048]00))((29)(02)([13579][26]00))((29)(02)([0-9][0-9][0][48]))((29)(02)([0-9][0-9][2468][048]))((29)(02)([0-9][0-9][13579][26]))</p>	
source	<xs:element name="DataCarica" type="cm:DatoDT_Type"/>	

element FrontespizioBOV\_Type/Rappresentante/CognomeRappresentante

diagram		
---------	--	--

Specifiche tecniche per la trasmissione telematica della dichiarazione dell'imposta di bollo assolta in modo virtuale

Allegato B

namespace	urn:www.agenziaentrate.gov.it:specificheTecniche:sco:bov:v1
type	restriction of <a href="#">DatoAN_Type</a>
properties	isRef 0 content simple
facets	Kind Value annotation maxLength 24 pattern ([0-9A-Z-~]*)&quot;{1}([0-9A-Z&amp;#39;] \- \., s / ^\(\/\) À È É Ì Ò Ù Û &quot; \\ \/ +)*
source	<pre> &lt;xs:element name="CognomeRappresentante"&gt;   &lt;xs:simpleType&gt;     &lt;xs:restriction base="cm:DatoAN_Type"&gt;       &lt;xs:maxLength value="24"/&gt;     &lt;/xs:restriction&gt;   &lt;/xs:simpleType&gt; &lt;/xs:element&gt; </pre>

element **FrontespizioBOV\_Type/Rappresentante/NomeRappresentante**

diagram	
namespace	urn:www.agenziaentrate.gov.it:specificheTecniche:sco:bov:v1
type	restriction of <a href="#">DatoAN_Type</a>
properties	isRef 0 content simple
facets	Kind Value annotation maxLength 20 pattern ([0-9A-Z-~]*)&quot;{1}([0-9A-Z&amp;#39;] \- \., s / ^\(\/\) À È É Ì Ò Ù Û &quot; \\ \/ +)*
source	<pre> &lt;xs:element name="NomeRappresentante"&gt;   &lt;xs:simpleType&gt;     &lt;xs:restriction base="cm:DatoAN_Type"&gt;       &lt;xs:maxLength value="20"/&gt;     &lt;/xs:restriction&gt;   &lt;/xs:simpleType&gt; &lt;/xs:element&gt; </pre>

element <b>FrontespizioBOV_Type/Rappresentante/ResidenteEestero</b>									
diagram									
namespace	urn:www.agenziaentrate.gov.it:specificheTecniche:sco:bov:v1								
type	<a href="#">bov:ResidenteEesteroType</a>								
properties	<table border="0"> <tr><td>isRef</td><td>0</td></tr> <tr><td>minOcc</td><td>0</td></tr> <tr><td>maxOcc</td><td>1</td></tr> <tr><td>content</td><td>complex</td></tr> </table>	isRef	0	minOcc	0	maxOcc	1	content	complex
isRef	0								
minOcc	0								
maxOcc	1								
content	complex								
children	<a href="#">bov:StatoEestero</a> <a href="#">bov:CodiceStatoEestero</a> <a href="#">bov:StatoFederato</a> <a href="#">bov:LocalitaEestero</a> <a href="#">bov:IndirizzoEestero</a>								
source	<code>&lt;xs:element name="ResidenteEestero" type="bov:ResidenteEesteroType" minOccurs="0"/&gt;</code>								

element <b>FrontespizioBOV_Type/Rappresentante/Email</b>										
diagram										
namespace	urn:www.agenziaentrate.gov.it:specificheTecniche:sco:bov:v1									
type	restriction of <a href="#">DatoEM_Type</a>									
properties	<table border="0"> <tr><td>isRef</td><td>0</td></tr> <tr><td>minOcc</td><td>0</td></tr> <tr><td>maxOcc</td><td>1</td></tr> <tr><td>content</td><td>simple</td></tr> </table>	isRef	0	minOcc	0	maxOcc	1	content	simple	
isRef	0									
minOcc	0									
maxOcc	1									
content	simple									
facets	<table border="0"> <tr><td>Kind</td><td>Value</td><td>annotation</td></tr> <tr><td>maxLength</td><td>50</td><td></td></tr> <tr><td>pattern</td><td>[a-zA-Z0-9._%'\-'\&amp;quot;?^~=]+@[a-zA-Z0-9.\-]+\.[a-zA-Z]{2,4}</td><td></td></tr> </table>	Kind	Value	annotation	maxLength	50		pattern	[a-zA-Z0-9._%'\-'\&quot;?^~=]+@[a-zA-Z0-9.\-]+\.[a-zA-Z]{2,4}	
Kind	Value	annotation								
maxLength	50									
pattern	[a-zA-Z0-9._%'\-'\&quot;?^~=]+@[a-zA-Z0-9.\-]+\.[a-zA-Z]{2,4}									
source	<pre> &lt;xs:element name="Email" minOccurs="0"&gt;   &lt;xs:simpleType&gt;     &lt;xs:restriction base="cm:DatoEM_Type"&gt;       &lt;xs:maxLength value="50"/&gt;     &lt;/xs:restriction&gt;   &lt;/xs:simpleType&gt; &lt;/xs:element&gt; </pre>									

element <b>FrontespizioBOV_Type/Rappresentante/Telefono</b>	
diagram	

Specifiche tecniche per la trasmissione telematica della dichiarazione dell'imposta di bollo assolta in modo virtuale

Allegato B

namespace	urn:www.agenziaentrate.gov.it:specificheTecniche:sco:bov:v1
type	restriction of <a href="#">DatoTL_Type</a>
properties	isRef 0 minOcc 0 maxOcc 1 content simple
facets	Kind Value annotation maxLength 12 pattern [0-9]*
source	<pre>&lt;xs:element name="Telefono" minOccurs="0"&gt;   &lt;xs:simpleType&gt;     &lt;xs:restriction base="cm:DatoTL_Type" value="12"/&gt;   &lt;/xs:simpleType&gt; &lt;/xs:element&gt;</pre>

element **FrontespizioBOV\_Type/Rappresentante/CodiceFiscaleSocietaDichiarante**

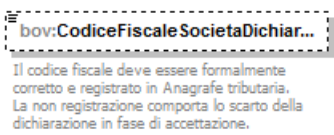
diagram	 <p>Il codice fiscale deve essere formalmente corretto e registrato in Anagrafe tributaria. La non registrazione comporta lo scarto della dichiarazione in fase di accettazione.</p>
namespace	urn:www.agenziaentrate.gov.it:specificheTecniche:sco:bov:v1
type	<a href="#">DatoCN_Type</a>
properties	isRef 0 minOcc 0 maxOcc 1 content simple
facets	Kind Value annotation length 11 pattern [0-9]{11}
annotation	documentation Il codice fiscale deve essere formalmente corretto e registrato in Anagrafe tributaria. La non registrazione comporta lo scarto della dichiarazione in fase di accettazione.
source	<pre>&lt;xs:element name="CodiceFiscaleSocietaDichiarante" type="cm:DatoCN_Type" minOccurs="0"&gt;   &lt;xs:annotation&gt;     &lt;xs:documentation&gt;Il codice fiscale deve essere formalmente corretto e registrato in Anagrafe tributaria.     La non registrazione comporta lo scarto della dichiarazione in fase di accettazione.&lt;/xs:documentation&gt;   &lt;/xs:annotation&gt; &lt;/xs:element&gt;</pre>

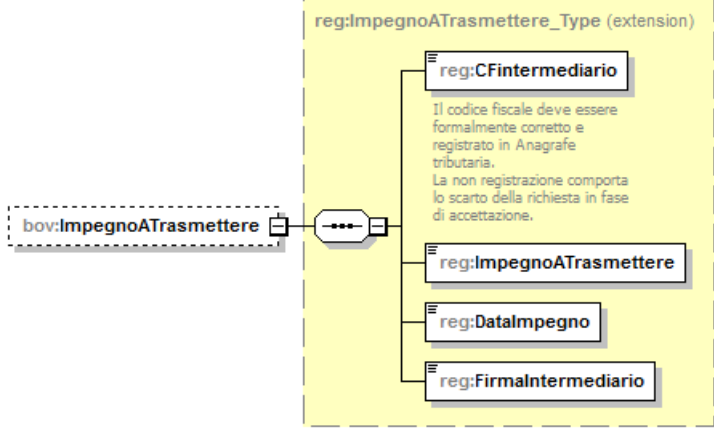
element <b>FrontespizioBOV_Type/ImpegnoATrasmettere</b>	
diagram	
namespace	urn:www.agenziaentrate.gov.it:specificheTecniche:sco:bov:v1
type	extension of <a href="#">reg:ImpegnoATrasmettere_Type</a>
properties	isRef 0 minOcc 0 maxOcc 1 content complex
children	<a href="#">reg:Cfintermediario</a> <a href="#">reg:ImpegnoATrasmettere</a> <a href="#">reg:Datalimpegno</a> <a href="#">reg:FirmaIntermediario</a>
source	<pre> &lt;xs:element name="ImpegnoATrasmettere" minOccurs="0"&gt;   &lt;xs:complexType&gt;     &lt;xs:complexContent&gt;       &lt;xs:extension base="reg:ImpegnoATrasmettere_Type"/&gt;     &lt;/xs:complexContent&gt;   &lt;/xs:complexType&gt; &lt;/xs:element&gt;                     </pre>

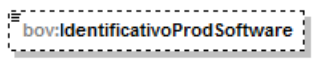
element <b>FrontespizioBOV_Type/IdentificativoProdSoftware</b>										
diagram										
namespace	urn:www.agenziaentrate.gov.it:specificheTecniche:sco:bov:v1									
type	restriction of <a href="#">DatoAN_Type</a>									
properties	isRef 0 minOcc 0 maxOcc 1 content simple									
facets	<table border="1"> <thead> <tr> <th>Kind</th> <th>Value</th> <th>annotation</th> </tr> </thead> <tbody> <tr> <td>maxLength</td> <td>16</td> <td></td> </tr> <tr> <td>pattern</td> <td>(([0-9A-Z\-\ ]&amp;quot;){1}([0-9A-Z&amp;amp;:] \- \., s / °\^\ (\ )À È É Ì Ò Ù Ü &amp;quot; \ \\ \ +)*</td> <td></td> </tr> </tbody> </table>	Kind	Value	annotation	maxLength	16		pattern	(([0-9A-Z\-\ ]&quot;){1}([0-9A-Z&amp;:] \- \., s / °\^\ (\ )À È É Ì Ò Ù Ü &quot; \ \\ \ +)*	
Kind	Value	annotation								
maxLength	16									
pattern	(([0-9A-Z\-\ ]&quot;){1}([0-9A-Z&amp;:] \- \., s / °\^\ (\ )À È É Ì Ò Ù Ü &quot; \ \\ \ +)*									
source	<pre> &lt;xs:element name="IdentificativoProdSoftware" minOccurs="0"&gt;   &lt;xs:simpleType&gt;     &lt;xs:restriction base="cm:DatoAN_Type" value="16"/&gt;   &lt;/xs:simpleType&gt; &lt;/xs:element&gt;                     </pre>									

complexType <b>Intestazione_Type</b>	
diagram	<p>The diagram shows a class <b>Intestazione_Type</b> containing two elements: <b>bov:TipoFornitore</b> and <b>bov:SpazioUtente</b>. <b>bov:TipoFornitore</b> is a complex type with a documentation block. <b>bov:SpazioUtente</b> is a simple type with a base of <b>cm:DatoAN_Type</b>.</p>
namespace	urn:www.agenziaentrate.gov.it:specificheTecniche:sco:bov:v1
children	<a href="#">bov:TipoFornitore</a> <a href="#">bov:SpazioUtente</a>
used by	element <a href="#">Fornitura/Intestazione</a>
source	<pre> &lt;xs:complexType name="Intestazione_Type"&gt;   &lt;xs:sequence&gt;     &lt;xs:element name="TipoFornitore"&gt;       &lt;xs:annotation&gt;         &lt;xs:documentation&gt;Assume i valori:           1 - Soggetti che inviano le proprie dichiarazioni.           10 - C.A.F. dipendenti e pensionati;           C.A.F. imprese;           Societa' ed enti di cui all'art.3, comma 2 del DPR 322/98 (se tale societa' appartiene a un gruppo puo' trasmettere la propria dichiarazione e quelle delle aziende del gruppo);           Altri intermediari di cui all'art.3, comma 3 lett a), b), c) ed e) del DPR 322/98;           Societa' degli Ordini di cui all' art. 3 Decr. Dir. 18/2/99;           Soggetto che trasmette le dichiarazioni per le quali l'impegno a trasmettere e' stato assunto da un professionista deceduto;         &lt;/xs:documentation&gt;       &lt;/xs:annotation&gt;       &lt;xs:simpleType base="cm:DatoAN_Type"/&gt;     &lt;/xs:element&gt;     &lt;xs:element name="SpazioUtente" type="cm:DatoAN_Type" minOccurs="0"/&gt;   &lt;/xs:sequence&gt; &lt;/xs:complexType&gt; </pre>

element <b>Intestazione_Type/TipoFornitore</b>	
diagram	 <p>Assume i valori:                      1 - Soggetti che inviano le proprie dichiarazioni.                      10 - C.A.F. dipendenti e pensionati;                      C.A.F. imprese;                      Societa' ed enti di cui all'art.3, comma 2 del DPR 322/98 (se tale societa' appartiene a un gruppo puo' trasmettere la propria dichiarazione e quelle delle aziende del gruppo);                      Altri intermediari di cui all'art.3, comma 3 lett a), b), c) ed e) del DPR 322/98;                      Societa' degli Ordini di cui all' art. 3 Decr. Dir. 18/2/99;                      Soggetto che trasmette le dichiarazioni per le quali l'impegno a trasmettere e' stato assunto da un professionista deceduto;</p>
namespace	urn:www.agenziaentrate.gov.it:specificheTecniche:sco:bov:v1
type	restriction of <a href="#">DatoAN_Type</a>
properties	isRef 0 content simple
facets	Kind Value pattern <code>(([0-9A-Z-])&amp;quot;){1}([0-9A-Z&amp;amp;#x2D;] ' \" \\. \\s / ° \\^ \\( \\) À È É Ì Ò Ù Û &amp;quot; \\ \\ \\+)*</code> annotation
annotation	<p>documentation</p> <p>Assume i valori:                      1 - Soggetti che inviano le proprie dichiarazioni.                      10 - C.A.F. dipendenti e pensionati;                      C.A.F. imprese;                      Societa' ed enti di cui all'art.3, comma 2 del DPR 322/98 (se tale societa' appartiene a un gruppo puo' trasmettere la propria dichiarazione e quelle delle aziende del gruppo);                      Altri intermediari di cui all'art.3, comma 3 lett a), b), c) ed e) del DPR 322/98;                      Societa' degli Ordini di cui all' art. 3 Decr. Dir. 18/2/99;                      Soggetto che trasmette le dichiarazioni per le quali l'impegno a trasmettere e' stato assunto da un professionista deceduto;</p>
source	<pre>&lt;xs:element name="TipoFornitore"&gt;   &lt;xs:annotation&gt;     &lt;xs:documentation&gt;Assume i valori:     1 - Soggetti che inviano le proprie dichiarazioni.     10 - C.A.F. dipendenti e pensionati;     C.A.F. imprese;     Societa' ed enti di cui all'art.3, comma 2 del DPR 322/98 (se tale societa' appartiene a un gruppo puo' trasmettere la propria dichiarazione e quelle delle aziende del gruppo);     Altri intermediari di cui all'art.3, comma 3 lett a), b), c) ed e) del DPR 322/98;     Societa' degli Ordini di cui all' art. 3 Decr. Dir. 18/2/99;     Soggetto che trasmette le dichiarazioni per le quali l'impegno a trasmettere e' stato assunto da un professionista deceduto;   &lt;/xs:documentation&gt;   &lt;/xs:annotation&gt;   &lt;xs:simpleType base="cm:DatoAN_Type"/&gt;   &lt;/xs:restriction&gt;   &lt;/xs:simpleType&gt; &lt;/xs:element&gt;</pre>

element **Intestazione\_Type/SpazioUtente**

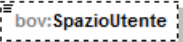
diagram	
---------	---



namespace	urn:www.agenziaentrate.gov.it:specificheTecniche:sco:bov:v1	
type	<a href="#">DatoAN_Type</a>	
properties	isRef 0 minOcc 0 maxOcc 1 content simple	
facets	Kind Value pattern ([0-9A-Z-] \&quot;){1}([0-9A-Z&amp;#92; ' \- \., \\s / \^ \( \) \À \É \Ì \Ò \Ù \Û \&quot; \\ \\ \\+)*	annotation
source	<xs:element name="SpazioUtente" type="cm:DatoAN_Type" minOccurs="0"/>	

complexType **ResidenteEsteroType**

diagram		
namespace	urn:www.agenziaentrate.gov.it:specificheTecniche:sco:bov:v1	
children	<a href="#">bov:StatoEstero</a> <a href="#">bov:CodiceStatoEstero</a> <a href="#">bov:StatoFederato</a> <a href="#">bov:LocalitaEstero</a> <a href="#">bov:IndirizzoEstero</a>	
used by	elements	<a href="#">FrontespizioBOV_Type/ResidenteEstero</a> <a href="#">FrontespizioBOV_Type/Rappresentante/ResidenteEstero</a>
source	<pre> &lt;xs:complexType name="ResidenteEsteroType"&gt;   &lt;xs:sequence&gt;     &lt;xs:element name="StatoEstero"&gt;       &lt;xs:simpleType&gt;         &lt;xs:restriction base="cm:DatoAN_Type" value="40"/&gt;       &lt;/xs:simpleType&gt;     &lt;/xs:element&gt;     &lt;xs:element name="CodiceStatoEstero" type="reg:CodiceNazione_Type"&gt;       &lt;xs:annotation&gt;         &lt;xs:documentation&gt;Il codice va desunto dall'elenco dei Paesi e Territori esteri (tabella SG)         riportato in Appendice del Modello 770 Ordinario. Obbligatorio in presenza della sezione         soggetti non residenti"         &lt;/xs:documentation&gt;       &lt;/xs:annotation&gt;     &lt;/xs:element&gt;     &lt;xs:element name="StatoFederato" minOccurs="0"&gt;       &lt;xs:simpleType&gt;         &lt;xs:restriction base="cm:DatoAN_Type" value="24"/&gt;       &lt;/xs:simpleType&gt;     &lt;/xs:element&gt;   &lt;/xs:sequence&gt; &lt;/xs:complexType&gt; </pre>	



Specifiche tecniche per la trasmissione telematica della dichiarazione dell'imposta di bollo assoluta in modo virtuale

Allegato B

	Ordinario. Obbligatorio in presenza della sezione soggetti non residenti"
source	<pre>&lt;xs:element name="CodiceStatoEstero" type="reg:CodiceNazione_Type"&gt;   &lt;xs:annotation&gt;     &lt;xs:documentation&gt;Il codice va desunto dall'elenco dei Paesi e Territori esteri (tabella SG)     riportato in Appendice del Modello 770 Ordinario. Obbligatorio in presenza della sezione     soggetti non residenti"   &lt;/xs:documentation&gt; &lt;/xs:annotation&gt; &lt;/xs:element&gt;</pre>

element **ResidenteEsteroType/StatoFederato**

diagram	
namespace	urn:www.agenziaentrate.gov.it:specificheTecniche:sco:bov:v1
type	restriction of <a href="#">DatoAN_Type</a>
properties	<pre>isRef 0 minOcc 0 maxOcc 1 content simple</pre>
facets	<pre>Kind Value annotation maxLength 24 pattern ([0-9A-Z\-\ ]&amp;quot;){1}([0-9A-Z&amp;amp;:] \- \., s / ^ \( \) À È É Ì Ò Ù Û &amp;quot;;\ \ / +)*</pre>
source	<pre>&lt;xs:element name="StatoFederato" minOccurs="0"&gt;   &lt;xs:simpleType&gt;     &lt;xs:restriction base="cm:DatoAN_Type" value="24"/&gt;   &lt;/xs:simpleType&gt; &lt;/xs:element&gt;</pre>

element **ResidenteEsteroType/LocalitaEstero**

diagram	
namespace	urn:www.agenziaentrate.gov.it:specificheTecniche:sco:bov:v1
type	restriction of <a href="#">DatoAN_Type</a>
properties	<pre>isRef 0 content simple</pre>
facets	<pre>Kind Value annotation maxLength 24 pattern ([0-9A-Z\-\ ]&amp;quot;){1}([0-9A-Z&amp;amp;:] \- \., s / ^ \( \) À È É Ì Ò Ù Û &amp;quot;;\ \ / +)*</pre>
source	<pre>&lt;xs:element name="LocalitaEstero"&gt;   &lt;xs:simpleType&gt;     &lt;xs:restriction base="cm:DatoAN_Type" value="24"/&gt;   &lt;/xs:simpleType&gt; &lt;/xs:element&gt;</pre>

element **ResidenteEsteroType/IndirizzoEstero**

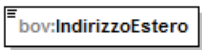
diagram	
namespace	urn:www.agenziaentrate.gov.it:specificheTecniche:sco:bov:v1
type	restriction of <a href="#">DatoAN_Type</a>
properties	isRef 0 content simple
facets	Kind Value annotation maxLength 35 pattern ([0-9A-Z\-\&quot;]{1}([0-9A-Z&amp;#39; \" \\ / ^\\( \\) À È É Ì Ò Ù Û &quot; \\ \\ \\+)*
source	<pre>&lt;xs:element name="IndirizzoEstero"&gt;   &lt;xs:simpleType&gt;     &lt;xs:restriction base="cm:DatoAN_Type" value="35"/&gt;   &lt;/xs:simpleType&gt; &lt;/xs:element&gt;</pre>

simpleType **CasiParticolariType**

namespace	urn:www.agenziaentrate.gov.it:specificheTecniche:sco:bov:v1
type	restriction of <a href="#">DatoN1_Type</a>
properties	base cm:DatoN1_Type
facets	Kind Value annotation maxLength 1 pattern [1-9] enumeration 1 documentation <![CDATA[Diversa tassazione]]> enumeration 2 documentation <![CDATA[Altre fattispecie]]>
source	<pre>&lt;xs:simpleType name="CasiParticolariType"&gt;   &lt;xs:restriction base="cm:DatoN1_Type" value="1"&gt;     &lt;xs:enumeration value="1"&gt;       &lt;xs:annotation&gt;         &lt;xs:documentation&gt;&lt;![CDATA[Diversa tassazione]]&gt;&lt;/xs:documentation&gt;       &lt;/xs:annotation&gt;     &lt;/xs:enumeration&gt;     &lt;xs:enumeration value="2"&gt;       &lt;xs:annotation&gt;         &lt;xs:documentation&gt;&lt;![CDATA[Altre fattispecie]]&gt;&lt;/xs:documentation&gt;       &lt;/xs:annotation&gt;     &lt;/xs:enumeration&gt;   &lt;/xs:restriction&gt; &lt;/xs:simpleType&gt;</pre>

simpleType **CasiParticolariType\_1**

namespace	urn:www.agenziaentrate.gov.it:specificheTecniche:sco:bov:v1
type	restriction of <a href="#">DatoN1_Type</a>
properties	base cm:DatoN1_Type

Specifiche tecniche per la trasmissione telematica della dichiarazione dell'imposta di bollo assoluta in modo virtuale

Allegato B

used by	element <a href="#">FrontespizioBOV_Type/DatiGenerali/CasiParticolari</a>		
facets	Kind	Value	annotation
	maxLength	1	
	pattern	[1-9]	
	enumeration	1	
	enumeration	2	
	enumeration	3	
	enumeration	4	
	enumeration	5	
	enumeration	6	
source	<pre> &lt;xs:simpleType name="CasiParticolariType_1"&gt;   &lt;xs:restriction base="cm:DatoN1_Type"&gt;     &lt;xs:enumeration value="1"/&gt;     &lt;xs:enumeration value="2"/&gt;     &lt;xs:enumeration value="3"/&gt;     &lt;xs:enumeration value="4"/&gt;     &lt;xs:enumeration value="5"/&gt;     &lt;xs:enumeration value="6"/&gt;   &lt;/xs:restriction&gt; &lt;/xs:simpleType&gt; </pre>		

simpleType **CodiceDocumentoImpostaFissaType**

namespace	urn:www.agenziaentrate.gov.it:specificheTecniche:sco:bov:v1		
type	restriction of <a href="#">DatoNP_Type</a>		
properties	base	cm:DatoNP_Type	
used by	element <a href="#">Documento_BOV_Type/QuadroA/Modulo/RigoQuadroA/CodiceDocumento</a>		
facets	Kind	Value	annotation
	maxLength	2	
	pattern	[1-9]{1}[0-9]*	
	enumeration	1	
	enumeration	2	
	enumeration	3	
	enumeration	4	
	enumeration	5	
	enumeration	6	
	enumeration	7	
	enumeration	8	
	enumeration	9	
	enumeration	10	
	enumeration	11	
	enumeration	12	
	enumeration	13	
	enumeration	14	
	enumeration	15	
	enumeration	16	
	enumeration	17	
	enumeration	18	

Specifiche tecniche per la trasmissione telematica della dichiarazione dell'imposta di bollo assoluta in modo virtuale

Allegato B

	<p>enumeration 19</p> <p>enumeration 20</p> <p>enumeration 21</p> <p>enumeration 22</p> <p>enumeration 23</p> <p>enumeration 24</p> <p>enumeration 25</p> <p>enumeration 26</p> <p>enumeration 27</p> <p>enumeration 28</p> <p>enumeration 29</p> <p>enumeration 30</p> <p>enumeration 31</p> <p>enumeration 32</p> <p>enumeration 33</p> <p>enumeration 34</p> <p>enumeration 35</p> <p>enumeration 36</p> <p>enumeration 37</p> <p>enumeration 38</p> <p>enumeration 39</p> <p>enumeration 40</p> <p>enumeration 41</p> <p>enumeration 42</p>
source	<pre> &lt;xs:simpleType name="CodiceDocumentoImpostaFissaType"&gt;   &lt;xs:restriction base="cm:DatoNP_Type"&gt;     &lt;xs:maxLength value="2"/&gt;     &lt;xs:enumeration value="1"/&gt;     &lt;xs:enumeration value="2"/&gt;     &lt;xs:enumeration value="3"/&gt;     &lt;xs:enumeration value="4"/&gt;     &lt;xs:enumeration value="5"/&gt;     &lt;xs:enumeration value="6"/&gt;     &lt;xs:enumeration value="7"/&gt;     &lt;xs:enumeration value="8"/&gt;     &lt;xs:enumeration value="9"/&gt;     &lt;xs:enumeration value="10"/&gt;     &lt;xs:enumeration value="11"/&gt;     &lt;xs:enumeration value="12"/&gt;     &lt;xs:enumeration value="13"/&gt;     &lt;xs:enumeration value="14"/&gt;     &lt;xs:enumeration value="15"/&gt;     &lt;xs:enumeration value="16"/&gt;     &lt;xs:enumeration value="17"/&gt;     &lt;xs:enumeration value="18"/&gt;     &lt;xs:enumeration value="19"/&gt;     &lt;xs:enumeration value="20"/&gt;     &lt;xs:enumeration value="21"/&gt;     &lt;xs:enumeration value="22"/&gt;     &lt;xs:enumeration value="23"/&gt;     &lt;xs:enumeration value="24"/&gt;     &lt;xs:enumeration value="25"/&gt;   &lt;/xs:restriction&gt; &lt;/xs:simpleType&gt; </pre>

	<pre> &lt;xs:enumeration value="26"/&gt; &lt;xs:enumeration value="27"/&gt; &lt;xs:enumeration value="28"/&gt; &lt;xs:enumeration value="29"/&gt; &lt;xs:enumeration value="30"/&gt; &lt;xs:enumeration value="31"/&gt; &lt;xs:enumeration value="32"/&gt; &lt;xs:enumeration value="33"/&gt; &lt;xs:enumeration value="34"/&gt; &lt;xs:enumeration value="35"/&gt; &lt;xs:enumeration value="36"/&gt; &lt;xs:enumeration value="37"/&gt; &lt;xs:enumeration value="38"/&gt; &lt;xs:enumeration value="39"/&gt; &lt;xs:enumeration value="40"/&gt; &lt;xs:enumeration value="41"/&gt; &lt;xs:enumeration value="42"/&gt; &lt;/xs:restriction&gt; &lt;/xs:simpleType&gt;                 </pre>
--	--

simpleType **CodiceDocumentoImpostaProporzionaleType**

namespace	urn:www.agenziaentrate.gov.it:specificheTecniche:sco:bov:v1																														
type	restriction of <a href="#">DatoN1_Type</a>																														
properties	base cm:DatoN1_Type																														
used by	element <a href="#">Documento BOV Type/QuadroB/Modulo/RigoQuadroB/Codice</a>																														
facets	<table border="1"> <thead> <tr> <th>Kind</th> <th>Value</th> <th>annotation</th> </tr> </thead> <tbody> <tr> <td>maxLength</td> <td>1</td> <td></td> </tr> <tr> <td>pattern</td> <td>[1-9]</td> <td></td> </tr> <tr> <td>enumeration</td> <td>1</td> <td></td> </tr> <tr> <td>enumeration</td> <td>2</td> <td></td> </tr> <tr> <td>enumeration</td> <td>3</td> <td></td> </tr> <tr> <td>enumeration</td> <td>4</td> <td></td> </tr> <tr> <td>enumeration</td> <td>5</td> <td></td> </tr> <tr> <td>enumeration</td> <td>6</td> <td></td> </tr> <tr> <td>enumeration</td> <td>7</td> <td></td> </tr> </tbody> </table>	Kind	Value	annotation	maxLength	1		pattern	[1-9]		enumeration	1		enumeration	2		enumeration	3		enumeration	4		enumeration	5		enumeration	6		enumeration	7	
Kind	Value	annotation																													
maxLength	1																														
pattern	[1-9]																														
enumeration	1																														
enumeration	2																														
enumeration	3																														
enumeration	4																														
enumeration	5																														
enumeration	6																														
enumeration	7																														
source	<pre> &lt;xs:simpleType name="CodiceDocumentoImpostaProporzionaleType"&gt;   &lt;xs:restriction base="cm:DatoN1_Type"&gt;     &lt;xs:enumeration value="1"/&gt;     &lt;xs:enumeration value="2"/&gt;     &lt;xs:enumeration value="3"/&gt;     &lt;xs:enumeration value="4"/&gt;     &lt;xs:enumeration value="5"/&gt;     &lt;xs:enumeration value="6"/&gt;     &lt;xs:enumeration value="7"/&gt;   &lt;/xs:restriction&gt; &lt;/xs:simpleType&gt;                 </pre>																														

simpleType **TipoDichiarazioneType**

namespace	urn:www.agenziaentrate.gov.it:specificheTecniche:sco:bov:v1
-----------	---

Specifiche tecniche per la trasmissione telematica della dichiarazione dell'imposta di bollo assolta in modo virtuale

Allegato B

type	restriction of <a href="#">DatoN1_Type</a>																											
properties	base cm:DatoN1_Type																											
used by	element <a href="#">FrontespizioBOV_Type/DatiGenerali/TipoDichiarazione</a>																											
facets	<table border="1"> <thead> <tr> <th>Kind</th> <th>Value</th> <th>annotation</th> </tr> </thead> <tbody> <tr> <td>maxLength</td> <td>1</td> <td></td> </tr> <tr> <td>pattern</td> <td>[1-9]</td> <td></td> </tr> <tr> <td>enumeration</td> <td>1</td> <td>documentation &lt;![CDATA[dichiarazione consuntiva]]&gt;</td> </tr> <tr> <td>enumeration</td> <td>2</td> <td>documentation &lt;![CDATA[dichiarazione a seguito di rinunzia]]&gt;</td> </tr> <tr> <td>enumeration</td> <td>3</td> <td>documentation &lt;![CDATA[Operazioni straordinarie]]&gt;</td> </tr> <tr> <td>enumeration</td> <td>4</td> <td>documentation &lt;![CDATA[dichiarazione consuntiva a zero]]&gt;</td> </tr> <tr> <td>enumeration</td> <td>5</td> <td>documentation &lt;![CDATA[dichiarazione a zero a seguito di rinunzia]]&gt;</td> </tr> <tr> <td>enumeration</td> <td>6</td> <td>documentation &lt;![CDATA[dichiarazione a zero per operazioni straordinarie]]&gt;</td> </tr> </tbody> </table>	Kind	Value	annotation	maxLength	1		pattern	[1-9]		enumeration	1	documentation <![CDATA[dichiarazione consuntiva]]>	enumeration	2	documentation <![CDATA[dichiarazione a seguito di rinunzia]]>	enumeration	3	documentation <![CDATA[Operazioni straordinarie]]>	enumeration	4	documentation <![CDATA[dichiarazione consuntiva a zero]]>	enumeration	5	documentation <![CDATA[dichiarazione a zero a seguito di rinunzia]]>	enumeration	6	documentation <![CDATA[dichiarazione a zero per operazioni straordinarie]]>
Kind	Value	annotation																										
maxLength	1																											
pattern	[1-9]																											
enumeration	1	documentation <![CDATA[dichiarazione consuntiva]]>																										
enumeration	2	documentation <![CDATA[dichiarazione a seguito di rinunzia]]>																										
enumeration	3	documentation <![CDATA[Operazioni straordinarie]]>																										
enumeration	4	documentation <![CDATA[dichiarazione consuntiva a zero]]>																										
enumeration	5	documentation <![CDATA[dichiarazione a zero a seguito di rinunzia]]>																										
enumeration	6	documentation <![CDATA[dichiarazione a zero per operazioni straordinarie]]>																										
source	<pre> &lt;xs:simpleType name="TipoDichiarazioneType"&gt;   &lt;xs:restriction base="cm:DatoN1_Type"&gt;     &lt;xs:enumeration value="1"&gt;       &lt;xs:annotation&gt;         &lt;xs:documentation&gt;&lt;![CDATA[dichiarazione consuntiva]]&gt;&lt;/xs:documentation&gt;       &lt;/xs:annotation&gt;     &lt;/xs:enumeration&gt;     &lt;xs:enumeration value="2"&gt;       &lt;xs:annotation&gt;         &lt;xs:documentation&gt;&lt;![CDATA[dichiarazione a seguito di rinunzia]]&gt;&lt;/xs:documentation&gt;       &lt;/xs:annotation&gt;     &lt;/xs:enumeration&gt;     &lt;xs:enumeration value="3"&gt;       &lt;xs:annotation&gt;         &lt;xs:documentation&gt;&lt;![CDATA[Operazioni straordinarie]]&gt;&lt;/xs:documentation&gt;       &lt;/xs:annotation&gt;     &lt;/xs:enumeration&gt;     &lt;xs:enumeration value="4"&gt;       &lt;xs:annotation&gt;         &lt;xs:documentation&gt;&lt;![CDATA[dichiarazione consuntiva a zero]]&gt;&lt;/xs:documentation&gt;       &lt;/xs:annotation&gt;     &lt;/xs:enumeration&gt;     &lt;xs:enumeration value="5"&gt;       &lt;xs:annotation&gt;         &lt;xs:documentation&gt;&lt;![CDATA[dichiarazione a zero a seguito di rinunzia]]&gt;&lt;/xs:documentation&gt;       &lt;/xs:annotation&gt;     &lt;/xs:enumeration&gt;     &lt;xs:enumeration value="6"&gt;       &lt;xs:annotation&gt;         &lt;xs:documentation&gt;&lt;![CDATA[dichiarazione a zero per operazioni straordinarie]]&gt;&lt;/xs:documentation&gt;       &lt;/xs:annotation&gt;     &lt;/xs:enumeration&gt;   &lt;/xs:restriction&gt; &lt;/xs:simpleType&gt; </pre>																											



simpleType <b>TipologiaType</b>			
namespace	urn:www.agenziaentrate.gov.it:specificheTecniche:sco:bov:v1		
type	restriction of <a href="#">DatoNP_Type</a>		
properties	base cm:DatoNP_Type		
used by	element <a href="#">Documento_BOV_Type/QuadroC/Modulo/RigoQuadroC/Tipologia</a>		
facets	Kind	Value	annotation
	pattern	[1-9]{1}[0-9]*	
	enumeration	1	documentation <![CDATA[prima rata di febbraio]]>
	enumeration	2	documentation <![CDATA[acconto per l'anno successivo ]]>
	enumeration	3	documentation <![CDATA[seconda rata di aprile ]]>
	enumeration	4	documentation <![CDATA[terza rata di giugno]]>
	enumeration	5	documentation <![CDATA[quarta rata di agosto]]>
	enumeration	6	documentation <![CDATA[quinta rata di ottobre]]>
	enumeration	7	documentation <![CDATA[sesta rata di dicembre]]>
source	<pre> &lt;xs:simpleType   name="TipologiaType"&gt;   &lt;xs:restriction     base="cm:DatoNP_Type"&gt;     &lt;xs:enumeration       value="1"&gt;       &lt;xs:annotation&gt;         &lt;xs:documentation&gt;&lt;![CDATA[prima rata di febbraio]]&lt;/xs:documentation&gt;       &lt;/xs:annotation&gt;     &lt;/xs:enumeration&gt;     &lt;xs:enumeration       value="2"&gt;       &lt;xs:annotation&gt;         &lt;xs:documentation&gt;&lt;![CDATA[acconto per l'anno successivo ]]&lt;/xs:documentation&gt;       &lt;/xs:annotation&gt;     &lt;/xs:enumeration&gt;     &lt;xs:enumeration       value="3"&gt;       &lt;xs:annotation&gt;         &lt;xs:documentation&gt;&lt;![CDATA[seconda rata di aprile ]]&lt;/xs:documentation&gt;       &lt;/xs:annotation&gt;     &lt;/xs:enumeration&gt;     &lt;xs:enumeration       value="4"&gt;       &lt;xs:annotation&gt;         &lt;xs:documentation&gt;&lt;![CDATA[terza rata di giugno]]&lt;/xs:documentation&gt;       &lt;/xs:annotation&gt;     &lt;/xs:enumeration&gt;     &lt;xs:enumeration       value="5"&gt;       &lt;xs:annotation&gt;         &lt;xs:documentation&gt;&lt;![CDATA[quarta rata di agosto]]&lt;/xs:documentation&gt;       &lt;/xs:annotation&gt;     &lt;/xs:enumeration&gt;     &lt;xs:enumeration       value="6"&gt;       &lt;xs:annotation&gt;         &lt;xs:documentation&gt;&lt;![CDATA[quinta rata di ottobre]]&lt;/xs:documentation&gt;       &lt;/xs:annotation&gt;     &lt;/xs:enumeration&gt;     &lt;xs:enumeration       value="7"&gt;       &lt;xs:annotation&gt;         &lt;xs:documentation&gt;&lt;![CDATA[sesta rata di dicembre]]&lt;/xs:documentation&gt;       &lt;/xs:annotation&gt;     &lt;/xs:enumeration&gt;   &lt;/xs:restriction&gt; &lt;/xs:simpleType&gt; </pre>		

	<pre>&lt;/xs:restriction&gt; &lt;/xs:simpleType&gt;</pre>
--	---

**element Documento**

diagram						
namespace	urn:www.agenziaentrate.gov.it:specificheTecniche:common:v2					
type	<a href="#">Documento_Type</a>					
properties	content	complex				
	abstract	true				
used by	element	<a href="#">Fornitura</a>				
attributes	Name	Type	Use	Default	Fixed	annotation
	<a href="#">identificativo</a>	<a href="#">Identificativo_Type</a>	required			
source	<pre>&lt;xs:element name="Documento" type="Documento_Type" abstract="true"/&gt;</pre>					

**element Fornitura**

diagram						
namespace	urn:www.agenziaentrate.gov.it:specificheTecniche:common:v2					
properties	content	complex				
children	<a href="#">Intestazione</a> <a href="#">Documento</a>					
source	<pre>&lt;xs:element name="Fornitura"&gt;   &lt;xs:complexType&gt;     &lt;xs:sequence&gt;       &lt;xs:element name="Intestazione" type="Intestazione_Type"/&gt;       &lt;xs:element ref="Documento" maxOccurs="unbounded"/&gt;     &lt;/xs:sequence&gt;   &lt;/xs:complexType&gt; &lt;/xs:element&gt;</pre>					

element **Fornitura/Intestazione**

diagram	
namespace	urn:www.agenziaentrate.gov.it:specificheTecniche:common:v2
type	<a href="#">Intestazione_Type</a>
properties	isRef 0 content complex
children	<a href="#">CodiceFiscaleFornitore</a> <a href="#">SpazioUtente</a> <a href="#">SpazioServizioTelematico</a> <a href="#">CodiceFornitura</a> <a href="#">TipoFornitore</a>
source	<code>&lt;xs:element name="Intestazione" type="Intestazione_Type"/&gt;</code>

complexType **Dati\_Intestazione\_Type**

diagram	
namespace	urn:www.agenziaentrate.gov.it:specificheTecniche:common:v2
children	<a href="#">CodiceFiscaleFornitore</a> <a href="#">SpazioUtente</a> <a href="#">SpazioServizioTelematico</a>
used by	complexTypes <a href="#">Intestazione_Type</a> <a href="#">Intestazione_Type</a>
source	<pre> &lt;xs:complexType name="Dati_Intestazione_Type"&gt;   &lt;xs:sequence&gt;     &lt;xs:element name="CodiceFiscaleFornitore" type="DatoCF_Type"/&gt;     &lt;xs:element name="SpazioUtente" type="DatoAN_Type" minOccurs="0"/&gt;     &lt;xs:element name="SpazioServizioTelematico" type="DatoAN_Type" minOccurs="0"/&gt;   &lt;/xs:sequence&gt; &lt;/xs:complexType&gt; </pre>

element **Dati\_Intestazione\_Type/CodiceFiscaleFornitore**

diagram	
namespace	urn:www.agenziaentrate.gov.it:specificheTecniche:common:v2
type	<a href="#">DatoCF_Type</a>
properties	isRef 0 content simple
facets	Kind Value pattern [0-9]{11}[A-Z]{6}[0-9LMNPQRSTUUV]{2}[A-Z]{1}[0-9LMNPQRSTUUV]{2}[A-Z]{1}[0-9LMNPQRSTUUV]{3}[A-Z]{1} <span style="float: right;">annotation</span>

Specifiche tecniche per la trasmissione telematica della dichiarazione dell'imposta di bollo assolta in modo virtuale

Allegato B

source	<xs:element name="CodiceFiscaleFornitore" type="DatoCF_Type"/>
--------	--

element **Dati\_Intestazione\_Type/SpazioUtente**

diagram	
namespace	urn:www.agenziaentrate.gov.it:specificheTecniche:common:v2
type	<a href="#">DatoAN_Type</a>
properties	isRef 0 minOcc 0 maxOcc 1 content simple
facets	Kind Value pattern ([0-9A-Z-] \&quot;){1}([0-9A-Z&amp;#39;] '\-\. , \s / \^ \( \) \À \È \É \Ì \Ò \Ù \Û \&quot; \ \  \+)* annotation
source	<xs:element name="SpazioUtente" type="DatoAN_Type" minOccurs="0"/>

element **Dati\_Intestazione\_Type/SpazioServizioTelematico**

diagram	
namespace	urn:www.agenziaentrate.gov.it:specificheTecniche:common:v2
type	<a href="#">DatoAN_Type</a>
properties	isRef 0 minOcc 0 maxOcc 1 content simple
facets	Kind Value pattern ([0-9A-Z-] \&quot;){1}([0-9A-Z&amp;#39;] '\-\. , \s / \^ \( \) \À \È \É \Ì \Ò \Ù \Û \&quot; \ \  \+)* annotation
source	<xs:element name="SpazioServizioTelematico" type="DatoAN_Type" minOccurs="0"/>

complexType **Documento\_Type**

diagram													
namespace	urn:www.agenziaentrate.gov.it:specificheTecniche:common:v2												
used by	element <a href="#">Documento</a> complexType <a href="#">Documento_BOV_Type</a>												
attributes	<table border="1"> <thead> <tr> <th>Name</th> <th>Type</th> <th>Use</th> <th>Default</th> <th>Fixed</th> <th>annotation</th> </tr> </thead> <tbody> <tr> <td><a href="#">identificativo</a></td> <td><a href="#">Identificativo_Type</a></td> <td>required</td> <td></td> <td></td> <td></td> </tr> </tbody> </table>	Name	Type	Use	Default	Fixed	annotation	<a href="#">identificativo</a>	<a href="#">Identificativo_Type</a>	required			
Name	Type	Use	Default	Fixed	annotation								
<a href="#">identificativo</a>	<a href="#">Identificativo_Type</a>	required											
annotation	documentation Documento trasmesso												
source	<pre>&lt;xs:complexType name="Documento_Type"&gt;   &lt;xs:annotation&gt;     &lt;xs:documentation xml:lang="it"&gt;Documento trasmesso&lt;/xs:documentation&gt;   &lt;/xs:annotation&gt;   &lt;xs:attribute name="identificativo" type="Identificativo_Type" use="required"/&gt; &lt;/xs:complexType&gt;</pre>												

attribute **Documento\_Type/@identificativo**

type	<a href="#">Identificativo_Type</a>
properties	isRef 0 use required
facets	Kind Value pattern [0-9]{4}[1-9][0-9]{3}[1-9][0-9][0-9]{2}[1-9][0-9]{2}  [0-9][1-9][0-9]{3}[1-9][0-9]{4} <span style="float: right;">annotation</span>
source	<code>&lt;xs:attribute name="identificativo" type="Identificativo_Type" use="required"/&gt;</code>

complexType **Intestazione\_Type**

diagram	
namespace	urn:www.agenziaentrate.gov.it:specificheTecniche:common:v2
type	extension of <a href="#">Dati_Intestazione_Type</a>
properties	base Dati_Intestazione_Type
children	<a href="#">CodiceFiscaleFornitore</a> <a href="#">SpazioUtente</a> <a href="#">SpazioServizioTelematico</a> <a href="#">CodiceFornitura</a> <a href="#">TipoFornitore</a>
used by	element <a href="#">Fornitura/Intestazione</a>
annotation	documentation Dati generali della fornitura
source	<pre> &lt;xs:complexType name="Intestazione_Type"&gt;   &lt;xs:annotation&gt;     &lt;xs:documentation xml:lang="it"&gt;Dati generali della fornitura&lt;/xs:documentation&gt;   &lt;/xs:annotation&gt;   &lt;xs:complexContent&gt;     &lt;xs:extension base="Dati_Intestazione_Type"&gt;       &lt;xs:sequence&gt;         &lt;xs:element name="CodiceFornitura" type="CodiceFornitura_Type"/&gt;         &lt;xs:element name="TipoFornitore" type="DatoNP_Type"/&gt;       &lt;/xs:sequence&gt;     &lt;/xs:extension&gt;   &lt;/xs:complexContent&gt; &lt;/xs:complexType&gt; </pre>

element **Intestazione\_Type/CodiceFornitura**

diagram	
namespace	urn:www.agenziaentrate.gov.it:specificheTecniche:common:v2

type	<a href="#">CodiceFornitura_Type</a>
properties	isRef 0 content simple
facets	Kind Value length 5 pattern ([0-9A-Z-] \&quot;){1}([0-9A-Z&amp;] '\-\.\, \s /^\*\(\)\ À È É Ì Ò Ù Û \&quot; \\ / +)* annotation
source	<xs:element name="CodiceFornitura" type="CodiceFornitura_Type"/>

#### element Intestazione\_Type/TipoFornitore

diagram	
namespace	urn:www.agenziaentrate.gov.it:specificheTecniche:common:v2
type	<a href="#">DatoNP_Type</a>
properties	isRef 0 content simple
facets	Kind Value pattern [1-9]{1}[0-9]* annotation
source	<xs:element name="TipoFornitore" type="DatoNP_Type"/>

#### simpleType CodiceFornitura\_Type

namespace	urn:www.agenziaentrate.gov.it:specificheTecniche:common:v2
type	restriction of <a href="#">DatoAN_Type</a>
properties	base DatoAN_Type
used by	element <a href="#">Intestazione_Type/CodiceFornitura</a>
facets	Kind Value length 5 pattern ([0-9A-Z-] \&quot;){1}([0-9A-Z&amp;] '\-\.\, \s /^\*\(\)\ À È É Ì Ò Ù Û \&quot; \\ / +)* annotation
source	<xs:simpleType name="CodiceFornitura_Type"> <xs:restriction base="DatoAN_Type"> <xs:length value="5"/> </xs:restriction> </xs:simpleType>

#### simpleType Identificativo\_Type

namespace	urn:www.agenziaentrate.gov.it:specificheTecniche:common:v2
type	restriction of <b>xs:string</b>
properties	base xs:string
used by	attribute <a href="#">Documento_Type/@identificativo</a>
facets	Kind Value pattern [0-9]{4}[1-9][0-9]{3}[1-9][0-9][0-9]{2}[1-9][0-9]{2}[0-9][1-9][0-9]{3}[1-9][0-9]{4} annotation
source	<xs:simpleType name="Identificativo_Type"> <xs:restriction base="xs:string"> <xs:pattern value="[0-9]{4}[1-9][0-9]{3}[1-9][0-9][0-9]{2}[1-9][0-9]{2}[0-9][1-9][0-9]{3}[1-9][0-9]{4}"> </xs:restriction> </xs:simpleType>

	<pre>"/&gt; &lt;/xs:restriction&gt; &lt;/xs:simpleType&gt;</pre>
--	--

**complexType Dati\_Anagrafici\_Type**

diagram	
namespace	urn:www.agenziaentrate.gov.it:specificheTecniche:sco:common:v3
children	<a href="#">Cognome</a> <a href="#">Nome</a> <a href="#">Sesso</a> <a href="#">DataNascita</a> <a href="#">ComuneNascita</a> <a href="#">ProvinciaNascita</a>
used by	elements <a href="#">Persone Fisiche_Type/DatiAnagrafici</a> <a href="#">Dati Sottoscrittore_Type/DatiAnagrafici</a>
source	<pre>&lt;xs:complexType name="Dati_Anagrafici_Type"&gt;   &lt;xs:sequence&gt;     &lt;xs:element name="Cognome" type="cm:DatoAN_Type"/&gt;     &lt;xs:element name="Nome" type="cm:DatoAN_Type"/&gt;     &lt;xs:element name="Sesso" type="Sesso_Type"/&gt;     &lt;xs:element name="DataNascita" type="cm:DatoDT_Type"/&gt;     &lt;xs:element name="ComuneNascita" type="cm:DatoAN_Type"/&gt;     &lt;xs:element name="ProvinciaNascita" type="cm:PN_Type" minOccurs="0"/&gt;   &lt;/xs:sequence&gt; &lt;/xs:complexType&gt;</pre>

**element Dati\_Anagrafici\_Type/Cognome**

diagram	
namespace	urn:www.agenziaentrate.gov.it:specificheTecniche:sco:common:v3
type	<a href="#">DatoAN_Type</a>
properties	isRef 0 content simple
facets	Kind Value pattern ([0-9A-Z-] \&quot;){1}([0-9A-Z&amp;#x26;#x27; \-\. _ s / \^\ \\( \) \À \É \Ì \Ò \Ù \Û \&quot; \ \\ \+)* annotation
source	<pre>&lt;xs:element name="Cognome" type="cm:DatoAN_Type"/&gt;</pre>

**element Dati\_Anagrafici\_Type/Nome**

diagram	
namespace	urn:www.agenziaentrate.gov.it:specificheTecniche:sco:common:v3

type	<a href="#">DatoAN_Type</a>
properties	isRef 0 content simple
facets	Kind Value pattern <code>(([0-9A-Z-] \&amp;quot;){1}([0-9A-Z&amp;amp;#x2011;] '\-\. , s / ^\(\) \) \) \&amp;#x2013; \\ / +)*</code> annotation
source	<code>&lt;xs:element name="Nome" type="cm:DatoAN_Type"/&gt;</code>

element **Dati\_Anagrafici\_Type/Sesso**

diagram	
namespace	urn:www.agenziaentrate.gov.it:specificheTecniche:sco:common:v3
type	<a href="#">Sesso_Type</a>
properties	isRef 0 content simple
facets	Kind Value pattern <code>(([0-9A-Z-] \&amp;quot;){1}([0-9A-Z&amp;amp;#x2011;] '\-\. , s / ^\(\) \) \) \&amp;#x2013; \\ / +)*</code> annotation enumeration M documentation <code>&lt;![CDATA[Maschio]]&gt;</code> enumeration F documentation <code>&lt;![CDATA[Femmina]]&gt;</code>
source	<code>&lt;xs:element name="Sesso" type="Sesso_Type"/&gt;</code>

element **Dati\_Anagrafici\_Type/DataNascita**

diagram	
namespace	urn:www.agenziaentrate.gov.it:specificheTecniche:sco:common:v3
type	<a href="#">DatoDT_Type</a>
properties	isRef 0 content simple
facets	Kind Value length 8 pattern <code>((([0-9][1-9][12][0-9][301])(0[13578][1012](\d{4})) ((([0-9][1-9][12][0-9][30](0[469][11](\d{4})) ((0[1-9][1[0-9][2[0-8])(02)(\d{4})) ((29)(02)([02468][048]00)) ((29)(02)([13579][26]00)) ((29)(02)([0-9][0-9][0][48])) ((29)(02)([0-9][0-9][2468][048])) ((29)(02)([0-9][0-9][13579][26]))</code> annotation
source	<code>&lt;xs:element name="DataNascita" type="cm:DatoDT_Type"/&gt;</code>

element **Dati\_Anagrafici\_Type/ComuneNascita**

diagram	
namespace	urn:www.agenziaentrate.gov.it:specificheTecniche:sco:common:v3
type	<a href="#">DatoAN_Type</a>
properties	isRef 0 content simple
facets	Kind Value pattern <code>(([0-9A-Z-] \&amp;quot;){1}([0-9A-Z&amp;amp;#x2011;] '\-\. , s / ^\(\) \) \) \&amp;#x2013; \\ / +)*</code> annotation
source	<code>&lt;xs:element name="ComuneNascita" type="cm:DatoAN_Type"/&gt;</code>

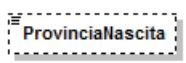

element **Dati\_Anagrafici\_Type/ProvinciaNascita**

diagram	
namespace	urn:www.agenziaentrate.gov.it:specificheTecniche:sco:common:v3
type	<a href="#">PN_Type</a>
properties	isRef 0 minOcc 0 maxOcc 1 content simple
source	<xs:element name="ProvinciaNascita" type="cm:PN_Type" minOccurs="0"/>

complexType **Dati\_Sottoscrittore\_Type**

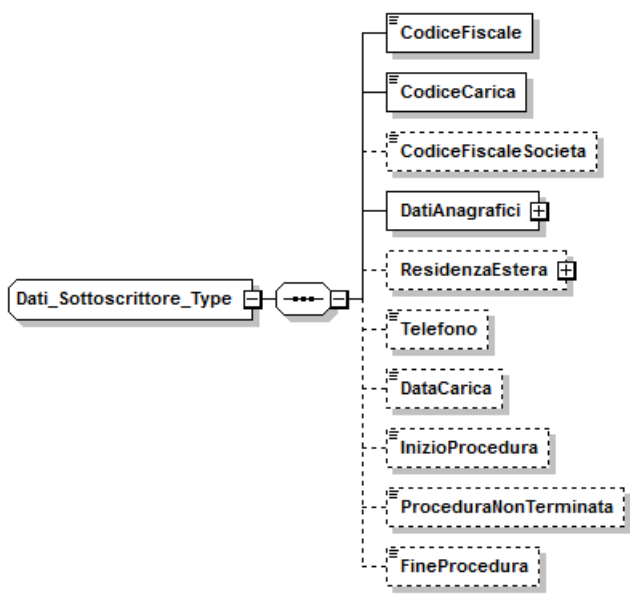
diagram	
namespace	urn:www.agenziaentrate.gov.it:specificheTecniche:sco:common:v3
children	<a href="#">CodiceFiscale</a> <a href="#">CodiceCarica</a> <a href="#">CodiceFiscaleSocieta</a> <a href="#">DatiAnagrafici</a> <a href="#">ResidenzaEstera</a> <a href="#">Telefono</a> <a href="#">DataCarica</a> <a href="#">InizioProcedura</a> <a href="#">ProceduraNonTerminata</a> <a href="#">FineProcedura</a>
source	<pre> &lt;xs:complexType name="Dati_Sottoscrittore_Type"&gt;   &lt;xs:sequence&gt;     &lt;xs:element name="CodiceFiscale" type="cm:DatoCF_Type"/&gt;     &lt;xs:element name="CodiceCarica" type="Codice_Carica_Type"/&gt;     &lt;xs:element name="CodiceFiscaleSocieta" type="cm:DatoCN_Type" minOccurs="0"/&gt;     &lt;xs:element name="DatiAnagrafici" type="Dati_Anagrafici_Type"/&gt;     &lt;xs:element name="ResidenzaEstera" type="Residenza_Estera_Type" minOccurs="0"/&gt;     &lt;xs:element name="Telefono" type="cm:DatoTL_Type" minOccurs="0"/&gt;     &lt;xs:element name="DataCarica" type="cm:DatoDT_Type" minOccurs="0"/&gt;     &lt;xs:element name="InizioProcedura" type="cm:DatoDT_Type" minOccurs="0"/&gt;     &lt;xs:element name="ProceduraNonTerminata" type="cm:DatoCB_Type" minOccurs="0"/&gt;     &lt;xs:element name="FineProcedura" type="cm:DatoDT_Type" minOccurs="0"/&gt;   &lt;/xs:sequence&gt; &lt;/xs:complexType&gt; </pre>

element <b>Dati_Sottoscrittore_Type/CodiceFiscale</b>			
diagram			
namespace	urn:www.agenziaentrate.gov.it:specificheTecniche:sco:common:v3		
type	<a href="#">DatoCF_Type</a>		
properties	isRef	0	
	content	simple	
facets	Kind	Value	annotation
	pattern	[0-9]{11}[A-Z]{6}[0-9LMNPQRSTUUV]{2}[A-Z]{1}[0-9LMNPQRSTUUV]{2}[A-Z]{1}[0-9LMNPQRSTUUV]{3}[A-Z]{1}	
source	<xs:element name="CodiceFiscale" type="cm:DatoCF_Type"/>		

element <b>Dati_Sottoscrittore_Type/CodiceCarica</b>			
diagram			
namespace	urn:www.agenziaentrate.gov.it:specificheTecniche:sco:common:v3		
type	<a href="#">Codice_Carica_Type</a>		
properties	isRef	0	
	content	simple	
facets	Kind	Value	annotation
	pattern	[1-9]{1}[0-9]*	
	enumeration	1	documentation Rappresentante legale, negoziale o di fatto, socio amministratore
	enumeration	2	documentation <![CDATA[Rappresentante di minore, inabilitato o interdetto, amministratore di sostegno, ovvero curatore dell'eredità giacente, amministratore dell'eredità]]>
	enumeration	3	documentation Curatore fallimentare
	enumeration	4	documentation Commissario liquidatore
	enumeration	5	documentation Commissario giudiziale
	enumeration	6	documentation <![CDATA[Rappresentante fiscale di soggetto non residente]]>
	enumeration	7	documentation Erede
	enumeration	8	documentation <![CDATA[Liquidatore - liquidazione volontaria]]>
	enumeration	9	documentation <![CDATA[Soggetto tenuto a presentare dichiarazione in caso di operazioni straordinarie]]>
	enumeration	10	documentation <![CDATA[Rappresentante fiscale di soggetto non residente con le limitazioni di cui all'art. 44, comma 3, del D.L. n.331/1993]]>
	enumeration	11	documentation <![CDATA[Soggetto esercente l'attività tutoria del minore o interdetto in relazione alla funzione istituzionale rivestita]]>
	enumeration	12	documentation <![CDATA[Liquidatore - liquidazione volontaria di ditta individuale periodo ante messa in liquidazione]]>
	enumeration	13	documentation Amministratore di condominio
	enumeration	14	documentation <![CDATA[Soggetto che sottoscrive la dichiarazione per conto di una pubblica amministrazione]]>
	enumeration	15	documentation <![CDATA[Commissario liquidatore di una pubblica amministrazione]]>
source	<xs:element name="CodiceCarica" type="Codice_Carica_Type"/>		

element **Dati\_Sottoscrittore\_Type/CodiceFiscaleSocieta**

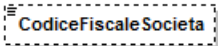
diagram	
namespace	urn:www.agenziaentrate.gov.it:specificheTecniche:sco:common:v3
type	<a href="#">DatoCN_Type</a>
properties	isRef 0 minOcc 0 maxOcc 1 content simple
facets	Kind Value annotation length 11 pattern [0-9]{11}
source	<code>&lt;xs:element name="CodiceFiscaleSocieta" type="cm:DatoCN_Type" minOccurs="0"/&gt;</code>

element **Dati\_Sottoscrittore\_Type/DatiAnagrafici**

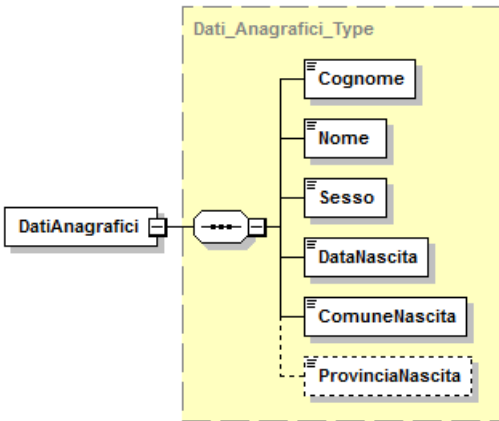
diagram	
namespace	urn:www.agenziaentrate.gov.it:specificheTecniche:sco:common:v3
type	<a href="#">Dati_Anagrafici_Type</a>
properties	isRef 0 content complex
children	<a href="#">Cognome</a> <a href="#">Nome</a> <a href="#">Sesso</a> <a href="#">DataNascita</a> <a href="#">ComuneNascita</a> <a href="#">ProvinciaNascita</a>
source	<code>&lt;xs:element name="DatiAnagrafici" type="Dati_Anagrafici_Type"/&gt;</code>

element **Dati\_Sottoscrittore\_Type/ResidenzaEstera**

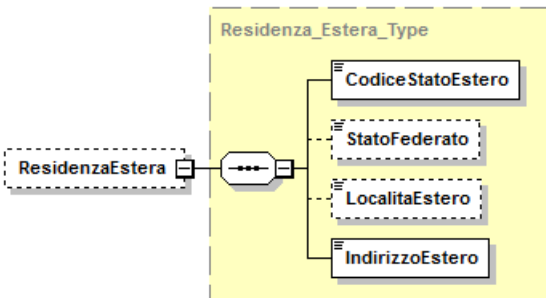
diagram	
namespace	urn:www.agenziaentrate.gov.it:specificheTecniche:sco:common:v3
type	<a href="#">Residenza_Estera_Type</a>
properties	isRef 0 content complex
children	<a href="#">CodiceStatoEstero</a> <a href="#">StatoFederato</a> <a href="#">LocalitaEstero</a> <a href="#">IndirizzoEstero</a>
source	<code>&lt;xs:element name="ResidenzaEstera" type="Residenza_Estera_Type"/&gt;</code>

Specifiche tecniche per la trasmissione telematica della dichiarazione dell'imposta di bollo assoluta in modo virtuale

Allegato B

namespace	urn:www.agenziaentrate.gov.it:specificheTecniche:sco:common:v3
type	<a href="#">Residenza Estera Type</a>
properties	isRef 0 minOcc 0 maxOcc 1 content complex
children	<a href="#">CodiceStatoEstero</a> <a href="#">StatoFederato</a> <a href="#">LocalitaEstero</a> <a href="#">IndirizzoEstero</a>
source	<xs:element name="ResidenzaEstera" type="Residenza_Estera_Type" minOccurs="0"/>

element **Dati\_Sottoscrittore\_Type/Telefono**

diagram	
namespace	urn:www.agenziaentrate.gov.it:specificheTecniche:sco:common:v3
type	<a href="#">DatoTL Type</a>
properties	isRef 0 minOcc 0 maxOcc 1 content simple
facets	Kind Value annotation pattern [0-9]*
source	<xs:element name="Telefono" type="cm:DatoTL_Type" minOccurs="0"/>

element **Dati\_Sottoscrittore\_Type/DataCarica**

diagram	
namespace	urn:www.agenziaentrate.gov.it:specificheTecniche:sco:common:v3
type	<a href="#">DatoDT Type</a>
properties	isRef 0 minOcc 0 maxOcc 1 content simple
facets	Kind Value annotation length 8 pattern (((([0-9][12][0-9]3[01])([013578]1012)\d{4}))) ((([0-9][1-9][12][0-9]30)([0469]11)\d{4}))) ((([0-9]1[0-9]2[0-8](02)\d{4}))) ((29)(02)([02468][048]00)) ((29)(02)([13579][26]00)) ((29)(02)([0-9][0-9][0][48])) ((29)(02)([0-9][0-9][2468][048])) ((29)(02)([0-9][0-9][13579][26]))
source	<xs:element name="DataCarica" type="cm:DatoDT_Type" minOccurs="0"/>

element **Dati\_Sottoscrittore\_Type/InizioProcedura**

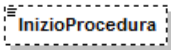
diagram	
namespace	urn:www.agenziaentrate.gov.it:specificheTecniche:sco:common:v3
type	<a href="#">DatoDT Type</a>
properties	isRef 0 minOcc 0 maxOcc 1 content simple
facets	Kind Value annotation

length	8
pattern	((([0-9][1-9][12][0-9]3[01])(0[13578]10 12)\d{4}))((([0][1-9][12][0-9]30)(0[469]11)\d{4}))((([0][1-9]1[0-9]2[0-8])(02)\d{4}))((29)(02)([02468][048]00))((29)(02)([13579][26]00))((29)(02)([0-9][0-9][0][48]))((29)(02)([0-9][0-9][2468][048]))((29)(02)([0-9][0-9][13579][26]))
source	<xs:element name="InizioProcedura" type="cm:DatoDT_Type" minOccurs="0"/>

element Dati\_Sottoscrittore\_Type/ProceduraNonTerminata

diagram	
namespace	urn:www.agenziaentrate.gov.it:specificheTecniche:sco:common:v3
type	<a href="#">DatoCB_Type</a>
properties	isRef 0 minOcc 0 maxOcc 1 content simple
facets	Kind Value annotation pattern [01]
source	<xs:element name="ProceduraNonTerminata" type="cm:DatoCB_Type" minOccurs="0"/>

element Dati\_Sottoscrittore\_Type/FineProcedura

diagram	
namespace	urn:www.agenziaentrate.gov.it:specificheTecniche:sco:common:v3
type	<a href="#">DatoDT_Type</a>
properties	isRef 0 minOcc 0 maxOcc 1 content simple
facets	Kind Value annotation length 8 pattern ((([0-9][1-9][12][0-9]3[01])(0[13578]10 12)\d{4}))((([0][1-9][12][0-9]30)(0[469]11)\d{4}))((([0][1-9]1[0-9]2[0-8])(02)\d{4}))((29)(02)([02468][048]00))((29)(02)([13579][26]00))((29)(02)([0-9][0-9][0][48]))((29)(02)([0-9][0-9][2468][048]))((29)(02)([0-9][0-9][13579][26]))
source	<xs:element name="FineProcedura" type="cm:DatoDT_Type" minOccurs="0"/>

complexType Domicilio\_EE\_Type

diagram	
namespace	urn:www.agenziaentrate.gov.it:specificheTecniche:sco:common:v3

children	<a href="#">Comune</a> <a href="#">Provincia</a> <a href="#">CodiceComune</a> <a href="#">Indirizzo</a> <a href="#">Cap</a> <a href="#">DataVariazione</a>
used by	element <a href="#">Soggetti Diversi Da PF Type/SedeLegale</a>
source	<pre>&lt;xs:complexType name="Domicilio_EE_Type"&gt;   &lt;xs:sequence&gt;     &lt;xs:element name="Comune" type="cm:DatoAN_Type"/&gt;     &lt;xs:element name="Provincia" type="cm:PE_Type" minOccurs="0"/&gt;     &lt;xs:element name="CodiceComune" type="cm:DatoAN_Type" minOccurs="0"/&gt;     &lt;xs:element name="Indirizzo" type="cm:DatoAN_Type" minOccurs="0"/&gt;     &lt;xs:element name="Cap" type="cm:DatoCP_Type" minOccurs="0"/&gt;     &lt;xs:element name="DataVariazione" type="cm:DatoD6_Type" minOccurs="0"/&gt;   &lt;/xs:sequence&gt; &lt;/xs:complexType&gt;</pre>

#### element [Domicilio\\_EE\\_Type/Comune](#)

diagram	
namespace	urn:www.agenziaentrate.gov.it:specificheTecniche:sco:common:v3
type	<a href="#">DatoAN Type</a>
properties	isRef 0 content simple
facets	Kind Value pattern ([0-9A-Z-] \&quot;){1}([0-9A-Z&amp;] '\-\. , \s / \^ \( \) \À \È \É \Ì \Ò \Ù \Û \&quot; \ \\ \ +)* annotation
source	<pre>&lt;xs:element name="Comune" type="cm:DatoAN_Type"/&gt;</pre>

#### element [Domicilio\\_EE\\_Type/Provincia](#)

diagram	
namespace	urn:www.agenziaentrate.gov.it:specificheTecniche:sco:common:v3
type	<a href="#">PE Type</a>
properties	isRef 0 minOcc 0 maxOcc 1 content simple
source	<pre>&lt;xs:element name="Provincia" type="cm:PE_Type" minOccurs="0"/&gt;</pre>

#### element [Domicilio\\_EE\\_Type/CodiceComune](#)

diagram	
namespace	urn:www.agenziaentrate.gov.it:specificheTecniche:sco:common:v3
type	<a href="#">DatoAN Type</a>
properties	isRef 0 minOcc 0 maxOcc 1 content simple
facets	Kind Value pattern ([0-9A-Z-] \&quot;){1}([0-9A-Z&amp;] '\-\. , \s / \^ \( \) \À \È \É \Ì \Ò \Ù \Û \&quot; \ \\ \ +)* annotation

source	<xs:element name="CodiceComune" type="cm:DatoAN_Type" minOccurs="0"/>
--------	---

**element Domicilio\_EE\_Type/Indirizzo**

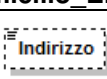
diagram	
namespace	urn:www.agenziaentrate.gov.it:specificheTecniche:sco:common:v3
type	<a href="#">DatoAN_Type</a>
properties	isRef 0 minOcc 0 maxOcc 1 content simple
facets	Kind Value annotation pattern ([0-9A-Z-] \&quot;){1}([0-9A-Z&amp;#x26;#x27; \- \., _ ! \s / \^ \( \) \À \È \Ì \Ò \Ù \Û \&quot; \ \\ \ +)*
source	<xs:element name="Indirizzo" type="cm:DatoAN_Type" minOccurs="0"/>

**element Domicilio\_EE\_Type/Cap**

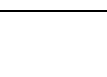
diagram	
namespace	urn:www.agenziaentrate.gov.it:specificheTecniche:sco:common:v3
type	<a href="#">DatoCP_Type</a>
properties	isRef 0 minOcc 0 maxOcc 1 content simple
facets	Kind Value annotation pattern [0-9]{5}
source	<xs:element name="Cap" type="cm:DatoCP_Type" minOccurs="0"/>

**element Domicilio\_EE\_Type/DataVariazione**

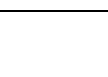
diagram	
namespace	urn:www.agenziaentrate.gov.it:specificheTecniche:sco:common:v3
type	<a href="#">DatoD6_Type</a>
properties	isRef 0 minOcc 0 maxOcc 1 content simple
facets	Kind Value annotation length 6 pattern (([0-9]) (1[0-2]))((19 20)[0-9][0-9])
source	<xs:element name="DataVariazione" type="cm:DatoD6_Type" minOccurs="0"/>

complexType <b>Domicilio_Fiscale_Type</b>	
diagram	
namespace	urn:www.agenziaentrate.gov.it:specificheTecniche:sco:common:v3
type	extension of <a href="#">Domicilio_Ita_Type</a>
properties	base <a href="#">Domicilio_Ita_Type</a>
children	<a href="#">Comune</a> <a href="#">Provincia</a> <a href="#">CodiceComune</a> <a href="#">Indirizzo</a> <a href="#">Cap</a> <a href="#">DataVariazione</a>
used by	element <a href="#">Sogetti Diversi Da PF Type/DomicilioFiscale</a>
source	<pre> &lt;xs:complexType name="Domicilio_Fiscale_Type"&gt;   &lt;xs:complexContent&gt;     &lt;xs:extension base="Domicilio_Ita_Type"&gt;       &lt;xs:sequence&gt;         &lt;xs:element name="DataVariazione" type="cm:DatoD6_Type" minOccurs="0"/&gt;       &lt;/xs:sequence&gt;     &lt;/xs:extension&gt;   &lt;/xs:complexContent&gt; &lt;/xs:complexType&gt; </pre>

element **Domicilio\_Fiscale\_Type/DataVariazione**

diagram	
namespace	urn:www.agenziaentrate.gov.it:specificheTecniche:sco:common:v3
type	<a href="#">DatoD6_Type</a>
properties	isRef 0 minOcc 0 maxOcc 1 content simple
facets	Kind Value annotation length 6 pattern ((0[0-9]) (1[0-2]))((19 20)[0-9][0-9])
source	<pre> &lt;xs:element name="DataVariazione" type="cm:DatoD6_Type" minOccurs="0"/&gt; </pre>





element **Domicilio\_Ita\_Type/CodiceComune**

diagram	
namespace	urn:www.agenziaentrate.gov.it:specificheTecniche:sco:common:v3
type	<a href="#">DatoAN_Type</a>
properties	isRef 0 content simple
facets	Kind Value annotation pattern ([0-9A-Z-]*)&quot;}{1}([0-9A-Z&amp;#x26;#x27;] ' \\-\\. , \\s / ' ^\\(\\ \\)\\ À È É Ì Ò Ù Û &quot; \\\\\\ \\+)*
source	<xs:element name="CodiceComune" type="cm:DatoAN_Type"/>

element **Domicilio\_Ita\_Type/Indirizzo**

diagram	
namespace	urn:www.agenziaentrate.gov.it:specificheTecniche:sco:common:v3
type	<a href="#">DatoAN_Type</a>
properties	isRef 0 content simple
facets	Kind Value annotation pattern ([0-9A-Z-]*)&quot;}{1}([0-9A-Z&amp;#x26;#x27;] ' \\-\\. , \\s / ' ^\\(\\ \\)\\ À È É Ì Ò Ù Û &quot; \\\\\\ \\+)*
source	<xs:element name="Indirizzo" type="cm:DatoAN_Type"/>

element **Domicilio\_Ita\_Type/Cap**

diagram	
namespace	urn:www.agenziaentrate.gov.it:specificheTecniche:sco:common:v3
type	<a href="#">DatoCP_Type</a>
properties	isRef 0 content simple
facets	Kind Value annotation pattern [0-9]{5}
source	<xs:element name="Cap" type="cm:DatoCP_Type"/>

complexType **Firma\_Revisore\_Type**

diagram	
namespace	urn:www.agenziaentrate.gov.it:specificheTecniche:sco:common:v3
children	<a href="#">Soggetto</a> <a href="#">CodiceFiscale</a> <a href="#">FirmaDichiarante</a>
source	<xs:complexType name="Firma_Revisore_Type"> <xs:sequence> <xs:element name="Soggetto" minOccurs="0">

Specifiche tecniche per la trasmissione telematica della dichiarazione dell'imposta di bollo assoluta in modo virtuale

Allegato B

	<pre> &lt;xs:simpleType&gt;   &lt;xs:restriction     base="cm:DatoNP_Type"&gt;     &lt;xs:pattern       value="[1-4]"/&gt;     &lt;/xs:restriction&gt;   &lt;/xs:simpleType&gt; &lt;/xs:element&gt; &lt;xs:element name="CodiceFiscale" type="cm:DatoCF_Type" minOccurs="0"/&gt; &lt;xs:element name="FirmaDichiarante" type="cm:DatoCB_Type" minOccurs="0"/&gt; &lt;/xs:sequence&gt; &lt;/xs:complexType&gt; </pre>
--	--

element **Firma\_Revisione\_Type/Soggetto**

diagram	
namespace	urn:www.agenziaentrate.gov.it:specificheTecniche:sco:common:v3
type	restriction of <a href="#">DatoNP_Type</a>
properties	isRef 0 minOcc 0 maxOcc 1 content simple
facets	Kind Value annotation pattern [1-4]
source	<pre> &lt;xs:element name="Soggetto" minOccurs="0"&gt;   &lt;xs:simpleType&gt;     &lt;xs:restriction       base="cm:DatoNP_Type"&gt;       &lt;xs:pattern         value="[1-4]"/&gt;       &lt;/xs:restriction&gt;     &lt;/xs:simpleType&gt;   &lt;/xs:element&gt; </pre>

element **Firma\_Revisione\_Type/CodiceFiscale**

diagram	
namespace	urn:www.agenziaentrate.gov.it:specificheTecniche:sco:common:v3
type	<a href="#">DatoCF_Type</a>
properties	isRef 0 minOcc 0 maxOcc 1 content simple
facets	Kind Value annotation pattern [0-9]{11}([A-Z]{6}[0-9LMNPQRSTUVWXYZ]{2}[A-Z]{1}[0-9LMNPQRSTUVWXYZ]{2}[A-Z]{1})[0-9LMNPQRSTUVWXYZ]{3}[A-Z]{1}
source	<pre> &lt;xs:element name="CodiceFiscale" type="cm:DatoCF_Type" minOccurs="0"/&gt; </pre>

element **Firma\_Revisione\_Type/FirmaDichiarante**

diagram	
namespace	urn:www.agenziaentrate.gov.it:specificheTecniche:sco:common:v3

Specifiche tecniche per la trasmissione telematica della dichiarazione dell'imposta di bollo assoluta in modo virtuale

Allegato B

type	<a href="#">DatoCB_Type</a>
properties	isRef 0 minOcc 0 maxOcc 1 content simple
facets	Kind Value annotation pattern [01]
source	<code>&lt;xs:element name="FirmaDichiarante" type="cm:DatoCB_Type" minOccurs="0"/&gt;</code>

complexType **Firma\_Type**

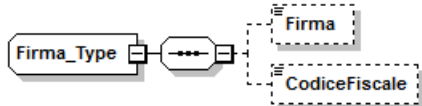
diagram	
namespace	urn:www.agenziaentrate.gov.it:specificheTecniche:sco:common:v3
children	<a href="#">Firma</a> <a href="#">CodiceFiscale</a>
source	<pre>&lt;xs:complexType name="Firma_Type"&gt;   &lt;xs:sequence&gt;     &lt;xs:element name="Firma" type="cm:DatoCB_Type" minOccurs="0"/&gt;     &lt;xs:element name="CodiceFiscale"       &lt;xs:simpleType base="xs:string"&gt;         &lt;xs:restriction value="([0-9A-Z\-\ ]&amp;quot;){0,1}([0-9A-Z&amp;amp;] '\ -         \., s / \^\ (\) À È É Ì Ò Ù Û &amp;quot; \\ \\+)*"/&gt;       &lt;/xs:restriction&gt;     &lt;/xs:simpleType&gt;   &lt;/xs:sequence&gt; &lt;/xs:complexType&gt;</pre>

element **Firma\_Type/Firma**

diagram	
namespace	urn:www.agenziaentrate.gov.it:specificheTecniche:sco:common:v3
type	<a href="#">DatoCB_Type</a>
properties	isRef 0 minOcc 0 maxOcc 1 content simple
facets	Kind Value annotation pattern [01]
source	<code>&lt;xs:element name="Firma" type="cm:DatoCB_Type" minOccurs="0"/&gt;</code>

element **Firma\_Type/CodiceFiscale**

diagram	
namespace	urn:www.agenziaentrate.gov.it:specificheTecniche:sco:common:v3

Specifiche tecniche per la trasmissione telematica della dichiarazione dell'imposta di bollo assoluta in modo virtuale

Allegato B

type	restriction of <b>xs:string</b>
properties	isRef 0 minOcc 0 maxOcc 1 content simple
facets	Kind Value pattern ([0-9A-Z-] \&quot;){0,1}([0-9A-Z&amp;#x26;] ' \\. , \\s / ^\^\\( \\) À È É Ì Ò Ù Û &quot; \\ \\ \\+)* <span style="float: right;">annotation</span>
source	<pre> &lt;xs:element name="CodiceFiscale" minOccurs="0"&gt;   &lt;xs:simpleType&gt;     &lt;xs:restriction base="xs:string"&gt;       &lt;xs:pattern value="([0-9A-Z-] \&amp;quot;){0,1}([0-9A-Z&amp;amp;#x26;] ' \\. , \\s / ^\^\\( \\) À È É Ì Ò Ù Û &amp;quot; \\ \\ \\+)*"/&gt;     &lt;/xs:restriction&gt;   &lt;/xs:simpleType&gt; &lt;/xs:element&gt; </pre>

complexType **Frontespizio\_Type**

diagram	
namespace	urn:www.agenziaentrate.gov.it:specificheTecniche:sco:common:v3
children	<a href="#">SoggettoFiscale</a>
source	<pre> &lt;xs:complexType name="Frontespizio_Type"&gt;   &lt;xs:sequence&gt;     &lt;xs:element name="SoggettoFiscale" type="Soggetto_Fiscale_Type"/&gt;   &lt;/xs:sequence&gt; &lt;/xs:complexType&gt; </pre>

element **Frontespizio\_Type/SoggettoFiscale**

diagram	
namespace	urn:www.agenziaentrate.gov.it:specificheTecniche:sco:common:v3
type	<a href="#">Soggetto_Fiscale_Type</a>
properties	isRef 0 content complex
children	<a href="#">CodiceFiscale</a> <a href="#">Email</a> <a href="#">Telefono</a> <a href="#">Fax</a>
source	<pre> &lt;xs:element name="SoggettoFiscale" type="Soggetto_Fiscale_Type"/&gt; </pre>

complexType <b>Impegno_A_Trasmettere_Type</b>	
diagram	
namespace	urn:www.agenziaentrate.gov.it:specificheTecniche:sco:common:v3
children	<a href="#">CFintermediario</a> <a href="#">NumerolscrAlboCAF</a> <a href="#">ImpegnoATrasmettere</a> <a href="#">RicezioneAvvisoTelem</a> <a href="#">DataImpegno</a> <a href="#">FirmaIntermediario</a>
source	<pre> &lt;xs:complexType name="Impegno_A_Trasmettere_Type"&gt;   &lt;xs:sequence&gt;     &lt;xs:element name="CFintermediario" type="cm:DatoCF_Type"/&gt;     &lt;xs:element name="NumerolscrAlboCAF" minOccurs="0"&gt;       &lt;xs:simpleType&gt;         &lt;xs:restriction base="cm:DatoNU_Type" value="5"/&gt;         &lt;xs:maxLength value="5"/&gt;       &lt;/xs:restriction&gt;     &lt;/xs:simpleType&gt;     &lt;/xs:element&gt;     &lt;xs:element name="ImpegnoATrasmettere"&gt;       &lt;xs:simpleType&gt;         &lt;xs:restriction base="cm:DatoNP_Type" value="1 2"/&gt;         &lt;xs:enumeration value="1"/&gt;         &lt;xs:enumeration value="2"/&gt;       &lt;/xs:restriction&gt;     &lt;/xs:simpleType&gt;     &lt;/xs:element&gt;     &lt;xs:element name="RicezioneAvvisoTelem" type="cm:DatoCB_Type" minOccurs="0"/&gt;     &lt;xs:element name="DataImpegno" type="cm:DatoDT_Type"/&gt;     &lt;xs:element name="FirmaIntermediario" type="cm:DatoCB_Type"/&gt;   &lt;/xs:sequence&gt; &lt;/xs:complexType&gt; </pre>

element **Impegno\_A\_Trasmettere\_Type/CFintermediario**

diagram							
namespace	urn:www.agenziaentrate.gov.it:specificheTecniche:sco:common:v3						
type	<a href="#">DatoCF_Type</a>						
properties	isRef 0 content simple						
facets	<table border="0"> <tr> <td>Kind</td> <td>Value</td> <td>annotation</td> </tr> <tr> <td>pattern</td> <td>[0-9]{11}[A-Z]{6}[0-9LMNPQRSTUVWXYZ]{2}[A-Z]{1}[0-9LMNPQRSTUVWXYZ]{2}[A-Z]{1}[0-9LMNPQRSTUVWXYZ]{3}[A-Z]{1}</td> <td></td> </tr> </table>	Kind	Value	annotation	pattern	[0-9]{11}[A-Z]{6}[0-9LMNPQRSTUVWXYZ]{2}[A-Z]{1}[0-9LMNPQRSTUVWXYZ]{2}[A-Z]{1}[0-9LMNPQRSTUVWXYZ]{3}[A-Z]{1}	
Kind	Value	annotation					
pattern	[0-9]{11}[A-Z]{6}[0-9LMNPQRSTUVWXYZ]{2}[A-Z]{1}[0-9LMNPQRSTUVWXYZ]{2}[A-Z]{1}[0-9LMNPQRSTUVWXYZ]{3}[A-Z]{1}						
source	<pre>&lt;xs:element name="CFintermediario" type="cm:DatoCF_Type"/&gt;</pre>						

element **Impegno\_A Trasmettere\_Type/NumerolscrAlboCAF**

diagram	
namespace	urn:www.agenziaentrate.gov.it:specificheTecniche:sco:common:v3
type	restriction of <a href="#">DatoNU_Type</a>
properties	isRef 0 minOcc 0 maxOcc 1 content simple
facets	Kind Value annotation maxLength 5 pattern (\-[1-9][1-9][0-9]*
source	<pre>&lt;xs:element name="NumerolscrAlboCAF" minOccurs="0"&gt;   &lt;xs:simpleType&gt;     &lt;xs:restriction base="cm:DatoNU_Type"&gt;       &lt;xs:maxLength value="5"/&gt;     &lt;/xs:restriction&gt;   &lt;/xs:simpleType&gt; &lt;/xs:element&gt;</pre>

element **Impegno\_A Trasmettere\_Type/ImpegnoATrasmettere**

diagram	
namespace	urn:www.agenziaentrate.gov.it:specificheTecniche:sco:common:v3
type	restriction of <a href="#">DatoNP_Type</a>
properties	isRef 0 content simple
facets	Kind Value annotation pattern 1 2 enumeration 1 enumeration 2
source	<pre>&lt;xs:element name="ImpegnoATrasmettere"&gt;   &lt;xs:simpleType&gt;     &lt;xs:restriction base="cm:DatoNP_Type"&gt;       &lt;xs:pattern value="1 2"/&gt;       &lt;xs:enumeration value="1"/&gt;       &lt;xs:enumeration value="2"/&gt;     &lt;/xs:restriction&gt;   &lt;/xs:simpleType&gt; &lt;/xs:element&gt;</pre>

element **Impegno\_A Trasmettere\_Type/RicezioneAvvisoTelem**

diagram	
namespace	urn:www.agenziaentrate.gov.it:specificheTecniche:sco:common:v3
type	<a href="#">DatoCB_Type</a>

Specifiche tecniche per la trasmissione telematica della dichiarazione dell'imposta di bollo assoluta in modo virtuale

Allegato B

properties	isRef 0 minOcc 0 maxOcc 1 content simple
facets	Kind Value annotation pattern [01]
source	<xs:element name="RicezioneAvvisoTelem" type="cm:DatoCB_Type" minOccurs="0"/>

element **Impegno\_A Trasmettere\_Type/DatalImpegno**

diagram	
namespace	urn:www.agenziaentrate.gov.it:specificheTecniche:sco:common:v3
type	<a href="#">DatoDT_Type</a>
properties	isRef 0 content simple
facets	Kind Value annotation length 8 pattern (((([0-9][12][0-9]3[01])(0[13578]10 12)\d{4})))((([0][1-9][12][0-9]30)(0[469]11)\d{4})))(((0[1-9]1[0-9]2[0-8])(02)\d{4})))(((29)(02)([02468][048]00)))(((29)(02)([13579][26]00)))(((29)(02)([0-9][0-9][0][48])))(((29)(02)([0-9][0-9][2468][048])))(((29)(02)([0-9][0-9][13579][26])))
source	<xs:element name="DatalImpegno" type="cm:DatoDT_Type"/>

element **Impegno\_A Trasmettere\_Type/FirmaIntermediario**

diagram	
namespace	urn:www.agenziaentrate.gov.it:specificheTecniche:sco:common:v3
type	<a href="#">DatoCB_Type</a>
properties	isRef 0 content simple
facets	Kind Value annotation pattern [01]
source	<xs:element name="FirmaIntermediario" type="cm:DatoCB_Type"/>

complexType **Persone\_Fisiche\_Type**

diagram	
namespace	urn:www.agenziaentrate.gov.it:specificheTecniche:sco:common:v3
children	<a href="#">DatiAnagrafici</a> <a href="#">ResidenzaAnagrafica</a>
source	<xs:complexType name="Persone_Fisiche_Type"> <xs:sequence> <xs:element name="DatiAnagrafici" type="Dati_Anagrafici_Type"/> <xs:element name="ResidenzaAnagrafica" type="Residenza_Anagrafica_Type"/> </xs:sequence> </xs:complexType>



element **Persone\_Fisiche\_Type/DatiAnagrafici**

diagram	
namespace	urn:www.agenziaentrate.gov.it:specificheTecniche:sco:common:v3
type	<a href="#">Dati_Anagrafici_Type</a>
properties	isRef 0 content complex
children	<a href="#">Cognome</a> <a href="#">Nome</a> <a href="#">Sesso</a> <a href="#">DataNascita</a> <a href="#">ComuneNascita</a> <a href="#">ProvinciaNascita</a>
source	<xs:element name="DatiAnagrafici" type="Dati_Anagrafici_Type"/>

element **Persone\_Fisiche\_Type/ResidenzaAnagrafica**

diagram	
namespace	urn:www.agenziaentrate.gov.it:specificheTecniche:sco:common:v3
type	<a href="#">Residenza_Anagrafica_Type</a>
properties	isRef 0 content complex
children	<a href="#">Comune</a> <a href="#">Provincia</a> <a href="#">CodiceComune</a> <a href="#">Indirizzo</a> <a href="#">Cap</a> <a href="#">DataVariazione</a>
source	<xs:element name="ResidenzaAnagrafica" type="Residenza_Anagrafica_Type"/>

complexType <b>Residenza_Anagrafica_Type</b>	
diagram	
namespace	urn:www.agenziaentrate.gov.it:specificheTecniche:sco:common:v3
type	extension of <a href="#">Domicilio_Ita_Type</a>
properties	base Domicilio_Ita_Type
children	<a href="#">Comune</a> <a href="#">Provincia</a> <a href="#">CodiceComune</a> <a href="#">Indirizzo</a> <a href="#">Cap</a> <a href="#">DataVariazione</a>
used by	element <a href="#">Persone_Fisiche_Type/ResidenzaAnagrafica</a>
source	<pre> &lt;xs:complexType name="Residenza_Anagrafica_Type"&gt;   &lt;xs:complexContent&gt;     &lt;xs:extension base="Domicilio_Ita_Type"&gt;       &lt;xs:sequence&gt;         &lt;xs:element name="DataVariazione" type="cm:DatoDT_Type" minOccurs="0"/&gt;       &lt;/xs:sequence&gt;     &lt;/xs:extension&gt;   &lt;/xs:complexContent&gt; &lt;/xs:complexType&gt; </pre>

element **Residenza\_Anagrafica\_Type/DataVariazione**

diagram	
namespace	urn:www.agenziaentrate.gov.it:specificheTecniche:sco:common:v3
type	<a href="#">DatoDT_Type</a>
properties	isRef 0 minOcc 0 maxOcc 1 content simple
facets	Kind Value annotation length 8 pattern (((([0-9][12][0-9]3[01])(0[13578]10 12)\d{4}))((([0][1-9][12][0-9]30)(0[469]11)\d{4}))((0[1-9]1[0-9]2[0-8])(02)\d{4}))((29)(02)((02468)[048]00))((29)(02)((13579)[26]00))((29)(02)([0-9][0-9][0][48]))((29)(02)([0-9][0-9][2468][048]))((29)(02)([0-9][0-9][13579][26]))))
source	<pre> &lt;xs:element name="DataVariazione" type="cm:DatoDT_Type" minOccurs="0"/&gt; </pre>

complexType <b>Residenza_Estera_Type</b>	
diagram	
namespace	urn:www.agenziaentrate.gov.it:specificheTecniche:sco:common:v3
children	<a href="#">CodiceStatoEstero</a> <a href="#">StatoFederato</a> <a href="#">LocalitaEstero</a> <a href="#">IndirizzoEstero</a>
used by	elements <a href="#">Luogo_Type/Estero Dati</a> <a href="#">Sottoscrittore_Type/ResidenzaEstera</a>
source	<pre> &lt;xs:complexType name="Residenza_Estera_Type"&gt;   &lt;xs:sequence&gt;     &lt;xs:element name="CodiceStatoEstero"&gt;       &lt;xs:simpleType&gt;         &lt;xs:restriction base="cm:DatoAN_Type"&gt;           &lt;xs:maxLength value="3"/&gt;           &lt;xs:minLength value="3"/&gt;         &lt;/xs:restriction&gt;       &lt;/xs:simpleType&gt;     &lt;/xs:element&gt;     &lt;xs:element name="StatoFederato" minOccurs="0"&gt;       &lt;xs:simpleType&gt;         &lt;xs:restriction base="cm:DatoAN_Type"&gt;           &lt;xs:maxLength value="24"/&gt;         &lt;/xs:restriction&gt;       &lt;/xs:simpleType&gt;     &lt;/xs:element&gt;     &lt;xs:element name="LocalitaEstero" type="cm:DatoAN_Type" minOccurs="0"/&gt;     &lt;xs:element name="IndirizzoEstero" type="cm:DatoAN_Type"/&gt;   &lt;/xs:sequence&gt; &lt;/xs:complexType&gt; </pre>

element **Residenza\_Estera\_Type/CodiceStatoEstero**

diagram													
namespace	urn:www.agenziaentrate.gov.it:specificheTecniche:sco:common:v3												
type	restriction of <a href="#">DatoAN_Type</a>												
properties	isRef 0 content simple												
facets	<table border="0"> <thead> <tr> <th>Kind</th> <th>Value</th> <th>annotation</th> </tr> </thead> <tbody> <tr> <td>minLength</td> <td>3</td> <td></td> </tr> <tr> <td>maxLength</td> <td>3</td> <td></td> </tr> <tr> <td>pattern</td> <td colspan="2">([0-9A-Z-] \&amp;quot;){1}([0-9A-Z&amp;amp;:] ' \\- \\. \\s / ^\\(\\ \\) À È É Ì Ò Ù Ü &amp;quot; \\ \\ \\+)*</td> </tr> </tbody> </table>	Kind	Value	annotation	minLength	3		maxLength	3		pattern	([0-9A-Z-] \&quot;){1}([0-9A-Z&amp;:] ' \\- \\. \\s / ^\\(\\ \\) À È É Ì Ò Ù Ü &quot; \\ \\ \\+)*	
Kind	Value	annotation											
minLength	3												
maxLength	3												
pattern	([0-9A-Z-] \&quot;){1}([0-9A-Z&amp;:] ' \\- \\. \\s / ^\\(\\ \\) À È É Ì Ò Ù Ü &quot; \\ \\ \\+)*												
source	<pre> &lt;xs:element name="CodiceStatoEstero"&gt;   &lt;xs:simpleType&gt;     &lt;xs:restriction base="cm:DatoAN_Type"&gt;       &lt;xs:maxLength value="3"/&gt;       &lt;xs:minLength value="3"/&gt;     &lt;/xs:restriction&gt;   &lt;/xs:simpleType&gt; &lt;/xs:element&gt; </pre>												

	<pre>&lt;/xs:simpleType&gt; &lt;/xs:element&gt;</pre>
--	---

element **Residenza\_Estera\_Type/StatoFederato**

diagram										
namespace	urn:www.agenziaentrate.gov.it:specificheTecniche:sco:common:v3									
type	restriction of <a href="#">DatoAN_Type</a>									
properties	<table> <tr><td>isRef</td><td>0</td></tr> <tr><td>minOcc</td><td>0</td></tr> <tr><td>maxOcc</td><td>1</td></tr> <tr><td>content</td><td>simple</td></tr> </table>	isRef	0	minOcc	0	maxOcc	1	content	simple	
isRef	0									
minOcc	0									
maxOcc	1									
content	simple									
facets	<table> <tr><td>Kind</td><td>Value</td><td>annotation</td></tr> <tr><td>maxLength</td><td>24</td><td></td></tr> <tr><td>pattern</td><td colspan="2">([0-9A-Z-] \&amp;quot;){1}([0-9A-Z&amp;amp;#39;] [\-\. , \s / ^\\(\\) À È É Ì Ò Ù Û &amp;quot; \\ \\+])*</td></tr> </table>	Kind	Value	annotation	maxLength	24		pattern	([0-9A-Z-] \&quot;){1}([0-9A-Z&amp;#39;] [\-\. , \s / ^\\(\\) À È É Ì Ò Ù Û &quot; \\ \\+])*	
Kind	Value	annotation								
maxLength	24									
pattern	([0-9A-Z-] \&quot;){1}([0-9A-Z&amp;#39;] [\-\. , \s / ^\\(\\) À È É Ì Ò Ù Û &quot; \\ \\+])*									
source	<pre>&lt;xs:element name="StatoFederato" minOccurs="0"&gt;   &lt;xs:simpleType&gt;     &lt;xs:restriction base="cm:DatoAN_Type" value="24"/&gt;   &lt;/xs:simpleType&gt; &lt;/xs:element&gt;</pre>									

element **Residenza\_Estera\_Type/LocalitaEstero**

diagram									
namespace	urn:www.agenziaentrate.gov.it:specificheTecniche:sco:common:v3								
type	<a href="#">DatoAN_Type</a>								
properties	<table> <tr><td>isRef</td><td>0</td></tr> <tr><td>minOcc</td><td>0</td></tr> <tr><td>maxOcc</td><td>1</td></tr> <tr><td>content</td><td>simple</td></tr> </table>	isRef	0	minOcc	0	maxOcc	1	content	simple
isRef	0								
minOcc	0								
maxOcc	1								
content	simple								
facets	<table> <tr><td>Kind</td><td>Value</td><td>annotation</td></tr> <tr><td>pattern</td><td colspan="2">([0-9A-Z-] \&amp;quot;){1}([0-9A-Z&amp;amp;#39;] [\-\. , \s / ^\\(\\) À È É Ì Ò Ù Û &amp;quot; \\ \\+])*</td></tr> </table>	Kind	Value	annotation	pattern	([0-9A-Z-] \&quot;){1}([0-9A-Z&amp;#39;] [\-\. , \s / ^\\(\\) À È É Ì Ò Ù Û &quot; \\ \\+])*			
Kind	Value	annotation							
pattern	([0-9A-Z-] \&quot;){1}([0-9A-Z&amp;#39;] [\-\. , \s / ^\\(\\) À È É Ì Ò Ù Û &quot; \\ \\+])*								
source	<pre>&lt;xs:element name="LocalitaEstero" type="cm:DatoAN_Type" minOccurs="0"/&gt;</pre>								

element **Residenza\_Estera\_Type/IndirizzoEstero**

diagram							
namespace	urn:www.agenziaentrate.gov.it:specificheTecniche:sco:common:v3						
type	<a href="#">DatoAN_Type</a>						
properties	<table> <tr><td>isRef</td><td>0</td></tr> <tr><td>content</td><td>simple</td></tr> </table>	isRef	0	content	simple		
isRef	0						
content	simple						
facets	<table> <tr><td>Kind</td><td>Value</td><td>annotation</td></tr> <tr><td>pattern</td><td colspan="2">([0-9A-Z-] \&amp;quot;){1}([0-9A-Z&amp;amp;#39;] [\-\. , \s / ^\\(\\) À È É Ì Ò Ù Û &amp;quot; \\ \\+])*</td></tr> </table>	Kind	Value	annotation	pattern	([0-9A-Z-] \&quot;){1}([0-9A-Z&amp;#39;] [\-\. , \s / ^\\(\\) À È É Ì Ò Ù Û &quot; \\ \\+])*	
Kind	Value	annotation					
pattern	([0-9A-Z-] \&quot;){1}([0-9A-Z&amp;#39;] [\-\. , \s / ^\\(\\) À È É Ì Ò Ù Û &quot; \\ \\+])*						
source	<pre>&lt;xs:element name="IndirizzoEstero" type="cm:DatoAN_Type"/&gt;</pre>						



element <b>Soggetti_Diversi_Da_PF_Type/SedeLegale</b>	
diagram	
namespace	urn:www.agenziaentrate.gov.it:specificheTecniche:sco:common:v3
type	<a href="#">Domicilio_EE_Type</a>
properties	isRef 0 content complex
children	<a href="#">Comune</a> <a href="#">Provincia</a> <a href="#">CodiceComune</a> <a href="#">Indirizzo</a> <a href="#">Cap</a> <a href="#">DataVariazione</a>
source	<xs:element name="SedeLegale" type="Domicilio_EE_Type"/>

element <b>Soggetti_Diversi_Da_PF_Type/DomicilioFiscale</b>	
diagram	
namespace	urn:www.agenziaentrate.gov.it:specificheTecniche:sco:common:v3
type	<a href="#">Domicilio_Fiscale_Type</a>
properties	isRef 0 minOcc 0 maxOcc 1 content complex
children	<a href="#">Comune</a> <a href="#">Provincia</a> <a href="#">CodiceComune</a> <a href="#">Indirizzo</a> <a href="#">Cap</a> <a href="#">DataVariazione</a>
source	<xs:element name="DomicilioFiscale" type="Domicilio_Fiscale_Type" minOccurs="0"/>

element <b>Soggetti_Diversi_Da_PF_Type/DataApprovazioneBilancio</b>	
diagram	

Specifiche tecniche per la trasmissione telematica della dichiarazione dell'imposta di bollo assolta in modo virtuale

Allegato B

namespace	urn:www.agenziaentrate.gov.it:specificheTecniche:sco:common:v3	
type	<a href="#">DatoDT_Type</a>	
properties	isRef 0 minOcc 0 maxOcc 1 content simple	
facets	Kind Value length 8	annotation
pattern	(((0[1-9][12][0-9]3[01])(0[13578]10 12)\d{4}))(((0[1-9][12][0-9]30)(0[469]11)\d{4}))(((0[1-9]1[0-9]2[0-8])(02)\d{4}))(((29)(02)([02468][048]00))(((29)(02)([13579][26]00))(((29)(02)([0-9][0-9][0][48]))(((29)(02)([0-9][0-9][2468][048]))(((29)(02)([0-9][0-9][13579][26]))	
source	<xs:element name="DataApprovazioneBilancio" type="cm:DatoDT_Type" minOccurs="0"/>	

element **Soggetti\_Diversi\_Da\_PF\_Type/TermineApprovazioneBilancio**

diagram		
namespace	urn:www.agenziaentrate.gov.it:specificheTecniche:sco:common:v3	
type	<a href="#">DatoDT_Type</a>	
properties	isRef 0 minOcc 0 maxOcc 1 content simple	
facets	Kind Value length 8	annotation
pattern	(((0[1-9][12][0-9]3[01])(0[13578]10 12)\d{4}))(((0[1-9][12][0-9]30)(0[469]11)\d{4}))(((0[1-9]1[0-9]2[0-8])(02)\d{4}))(((29)(02)([02468][048]00))(((29)(02)([13579][26]00))(((29)(02)([0-9][0-9][0][48]))(((29)(02)([0-9][0-9][2468][048]))(((29)(02)([0-9][0-9][13579][26]))	
source	<xs:element name="TermineApprovazioneBilancio" type="cm:DatoDT_Type" minOccurs="0"/>	

element **Soggetti\_Diversi\_Da\_PF\_Type/InizioPeriodoImposta**

diagram		
namespace	urn:www.agenziaentrate.gov.it:specificheTecniche:sco:common:v3	
type	<a href="#">DatoDT_Type</a>	
properties	isRef 0 content simple	
facets	Kind Value length 8	annotation
pattern	(((0[1-9][12][0-9]3[01])(0[13578]10 12)\d{4}))(((0[1-9][12][0-9]30)(0[469]11)\d{4}))(((0[1-9]1[0-9]2[0-8])(02)\d{4}))(((29)(02)([02468][048]00))(((29)(02)([13579][26]00))(((29)(02)([0-9][0-9][0][48]))(((29)(02)([0-9][0-9][2468][048]))(((29)(02)([0-9][0-9][13579][26]))	
source	<xs:element name="InizioPeriodoImposta" type="cm:DatoDT_Type"/>	

element **Soggetti\_Diversi\_Da\_PF\_Type/FinePeriodoImposta**

diagram		
namespace	urn:www.agenziaentrate.gov.it:specificheTecniche:sco:common:v3	
type	<a href="#">DatoDT_Type</a>	

Specifiche tecniche per la trasmissione telematica della dichiarazione dell'imposta di bollo  
 assoluta in modo virtuale

Allegato B

properties	isRef 0 content simple	
facets	Kind Value length 8 pattern (((0[1-9][12][0-9]3[01])(0[13578]10 12)(\d{4}))) (((0[1-9][12][0-9]30)(0[469]11)(\d{4}))) (((0[1-9]1[0-9]2[0-8])(02)(\d{4}))) (((29)(02)([02468][048]00))) (((29)(02)([13579][26]00))) (((29)(02)([0-9][0][48])) (((29)(02)([0-9][0-9][2468][048])) (((29)(02)([0-9][0-9][13579][26]))))	annotation
source	<xs:element name="FinePeriodoImposta" type="cm:DatoDT_Type"/>	

element **Soggetti Diversi Da PF\_Type/Stato**

diagram		
namespace	urn:www.agenziaentrate.gov.it:specificheTecniche:sco:common:v3	
type	<a href="#">Stato Type</a>	
properties	isRef 0 content simple	
facets	Kind Value annotation pattern [1-9]{1}[0-9]* enumeration 1 documentation <![CDATA[Soggetto in normale attività]]> enumeration 2 documentation <![CDATA[Soggetto in liquidazione per cessazione di attività]]> enumeration 3 documentation <![CDATA[Soggetto in fallimento o in liquidazione coatta amministrativa]]> enumeration 4 documentation <![CDATA[Soggetto estinto]]>	
source	<xs:element name="Stato" type="Stato_Type"/>	

element **Soggetti Diversi Da PF\_Type/NaturaGiuridica**

diagram		
namespace	urn:www.agenziaentrate.gov.it:specificheTecniche:sco:common:v3	
type	<a href="#">Natura Giuridica Type</a>	
properties	isRef 0 content simple	
facets	Kind Value annotation pattern [1-9]{1}[0-9]* enumeration 1 documentation <![CDATA[Società in accomandita per azioni]]> enumeration 2 documentation <![CDATA[Società a responsabilità limitata]]> enumeration 3 documentation <![CDATA[Società per azioni]]> enumeration 4 documentation <![CDATA[Società cooperative e loro consorzi iscritti nei registri prefettizi e nello schedario della cooperazione]]> enumeration 5 documentation <![CDATA[Altre società cooperative]]> enumeration 6 documentation <![CDATA[Mutue assicuratrici]]> enumeration 7 documentation <![CDATA[Consorzi con personalità giuridica]]> enumeration 8 documentation <![CDATA[Associazioni riconosciute]]> enumeration 9 documentation <![CDATA[Fondazioni]]>	



Specifiche tecniche per la trasmissione telematica della dichiarazione dell'imposta di bollo assoluta in modo virtuale

Allegato B

enumeration	10	documentation <![CDATA[Altri enti ed istituti con personalità giuridica]]>
enumeration	11	documentation <![CDATA[Consorsi senza personalità giuridica]]>
enumeration	12	documentation <![CDATA[Associazioni non riconosciute e comitati]]>
enumeration	13	documentation <![CDATA[Altre organizzazioni di persone o beni senza personalità giuridica, escluse le comunioni]]>
enumeration	14	documentation <![CDATA[Enti pubblici economici]]>
enumeration	15	documentation <![CDATA[Enti pubblici non economici]]>
enumeration	16	documentation <![CDATA[Casse mutue e fondi previdenza, assistenza, pensioni o simili con o senza personalità giuridica]]>
enumeration	17	documentation <![CDATA[Opere pie e società di mutuo soccorso]]>
enumeration	18	documentation <![CDATA[Enti ospedalieri]]>
enumeration	19	documentation <![CDATA[Enti ed istituti di previdenza e di assistenza sociale]]>
enumeration	20	documentation <![CDATA[Aziende autonome di cura, soggiorno e turismo]]>
enumeration	21	documentation <![CDATA[Aziende regionali, provinciali, comunali e loro consorzi]]>
enumeration	22	documentation <![CDATA[Società, organizzazioni ed enti costituiti all'estero non altrimenti classificabili con sede dell'amministrazione od oggetto principale in Italia]]>
enumeration	23	documentation <![CDATA[Società semplici ed equiparate, art.5, comma 3 lett.b del Tuir]]>
enumeration	24	documentation <![CDATA[Società in nome collettivo ed equiparate ai sensi dell'art. 5, comma 3, lett. b, del TUIR]]>
enumeration	25	documentation <![CDATA[Società in accomandita semplice]]>
enumeration	26	documentation <![CDATA[Società di armamento]]>
enumeration	27	documentation <![CDATA[Associazioni fra artisti e professionisti]]>
enumeration	28	documentation <![CDATA[Aziende coniugali]]>
enumeration	29	documentation <![CDATA[GEIE (Gruppi europei di interesse economico)]]>
enumeration	30	documentation <![CDATA[Soggetti non residenti - Società semplici, irregolari e di fatto]]>
enumeration	31	documentation <![CDATA[Soggetti non residenti - Società in nome collettivo]]>
enumeration	32	documentation <![CDATA[Soggetti non residenti - Società in accomandita semplice]]>
enumeration	33	documentation <![CDATA[Soggetti non residenti - Società di armamento]]>
enumeration	34	documentation <![CDATA[Soggetti non residenti - Associazioni fra professionisti]]>
enumeration	35	documentation <![CDATA[Soggetti non residenti - Società in accomandita per azioni]]>
enumeration	36	documentation <![CDATA[Soggetti non residenti - Società a responsabilità limitata]]>
enumeration	37	documentation <![CDATA[Soggetti non residenti - Società per azioni]]>
enumeration	38	documentation <![CDATA[Soggetti non residenti - Consorzi]]>
enumeration	39	documentation <![CDATA[Soggetti non residenti - Altri enti ed istituti]]>
enumeration	40	documentation <![CDATA[Soggetti non residenti - Associazioni riconosciute, non riconosciute e di fatto]]>
enumeration	41	documentation <![CDATA[Soggetti non residenti - Fondazioni]]>
enumeration	42	documentation <![CDATA[Soggetti non residenti - Opere pie e società di mutuo soccorso]]>

# Specifiche tecniche per la trasmissione telematica della dichiarazione dell'imposta di bollo assolta in modo virtuale

Allegato B

	enumeration 43	documentation <![CDATA[Soggetti non residenti - Altre organizzazioni di persone e di beni]]>
	enumeration 44	documentation <![CDATA[Soggetti non residenti - Trust]]>
	enumeration 45	documentation <![CDATA[Soggetti non residenti - GEIE (Gruppi europei di interesse economico)]]>
	enumeration 50	documentation <![CDATA[Società per azioni, aziende speciali e consorzi artt. 31, 113, 114, 115 e 116 del D.Lgs 18/8/2000 n.267]]>
	enumeration 51	documentation <![CDATA[Condomini]]>
	enumeration 52	documentation <![CDATA[Depositi IVA]]>
	enumeration 53	documentation <![CDATA[Società sportive dilettantistiche costituite in società di capitali senza fini di lucro]]>
	enumeration 54	documentation <![CDATA[Trust]]>
	enumeration 55	documentation <![CDATA[Amministrazioni pubbliche]]>
	enumeration 56	documentation <![CDATA[Fondazioni bancarie]]>
	enumeration 57	documentation <![CDATA[Società europea]]>
	enumeration 58	documentation <![CDATA[Società cooperativa europea]]>
source	<xs:element name="NaturaGiuridica" type="Natura_Giuridica_Type"/>	

## element **Soggetti\_Diversi\_Da\_PF\_Type/Situazione**

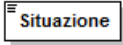
diagram		
namespace	urn:www.agenziaentrate.gov.it:specificheTecniche:sco:common:v3	
type	<a href="#">Situazione_Type</a>	
properties	isRef 0 content simple	
facets	Kind Value annotation pattern [1-9]{1}[0-9]* enumeration 1 documentation <![CDATA[Periodo di imposta che inizia dalla data di messa in liquidazione per cessazione di attività, per fallimento o per liquidazione coatta amministrativa]]> enumeration 2 documentation <![CDATA[Periodi di imposta successivi a quello di dichiarazione di fallimento o di messa in liquidazione]]> enumeration 3 documentation <![CDATA[Periodo d'imposta in cui ha avuto termine la liquidazione per cessazione di attività, per fallimento o per liquidazione coatta amministrativa]]> enumeration 4 documentation <![CDATA[Periodo di imposta in cui si è verificata l'estinzione del soggetto per fusione o incorporazione]]> enumeration 5 documentation <![CDATA[Periodo d'imposta in cui è avvenuta la trasformazione da società soggetta ad IRES in società non soggetta ad IRES o viceversa]]> enumeration 6 documentation <![CDATA[Periodo normale d'imposta e periodo compreso tra l'inizio del periodo d'imposta e la data di messa in liquidazione]]> enumeration 7 documentation <![CDATA[Periodo d'imposta in cui si è verificata l'estinzione del soggetto per scissione totale]]>	
source	<xs:element name="Situazione" type="Situazione_Type"/>	

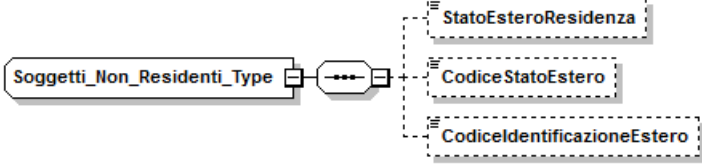
complexType <b>Soggetti_Non_Residenti_Type</b>	
diagram	
namespace	urn:www.agenziaentrate.gov.it:specificheTecniche:sco:common:v3
children	<a href="#">StatoEsteroResidenza</a> <a href="#">CodiceStatoEstero</a> <a href="#">CodicIdentificazioneEstero</a>
source	<pre>&lt;xs:complexType name="Soggetti_Non_Residenti_Type"&gt;   &lt;xs:sequence&gt;     &lt;xs:element name="StatoEsteroResidenza" type="cm:DatoAN_Type" minOccurs="0"/&gt;     &lt;xs:element name="CodiceStatoEstero" type="cm:DatoAN_Type" minOccurs="0"/&gt;     &lt;xs:element name="CodicIdentificazioneEstero" type="cm:DatoAN_Type" minOccurs="0"/&gt;   &lt;/xs:sequence&gt; &lt;/xs:complexType&gt;</pre>

element **Soggetti\_Non\_Residenti\_Type/StatoEsteroResidenza**

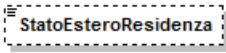
diagram	
namespace	urn:www.agenziaentrate.gov.it:specificheTecniche:sco:common:v3
type	<a href="#">DatoAN_Type</a>
properties	isRef 0 minOcc 0 maxOcc 1 content simple
facets	Kind Value pattern ([0-9A-Z-] &quot;){1}([0-9A-Z&amp;] ' \"- . \s / ^\^\\(\\) À È É Ì Ò Ù Û &quot; \\ \\ \\ +)* annotation
source	<pre>&lt;xs:element name="StatoEsteroResidenza" type="cm:DatoAN_Type" minOccurs="0"/&gt;</pre>

element **Soggetti\_Non\_Residenti\_Type/CodiceStatoEstero**

diagram	
namespace	urn:www.agenziaentrate.gov.it:specificheTecniche:sco:common:v3
type	<a href="#">DatoAN_Type</a>
properties	isRef 0 minOcc 0 maxOcc 1 content simple
facets	Kind Value pattern ([0-9A-Z-] &quot;){1}([0-9A-Z&amp;] ' \"- . \s / ^\^\\(\\) À È É Ì Ò Ù Û &quot; \\ \\ \\ +)* annotation
source	<pre>&lt;xs:element name="CodiceStatoEstero" type="cm:DatoAN_Type" minOccurs="0"/&gt;</pre>

element **Soggetti\_Non\_Residenti\_Type/CodicIdentificazioneEstero**

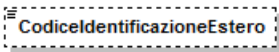
diagram	
---------	---

namespace	urn:www.agenziaentrate.gov.it:specificheTecniche:sco:common:v3
type	<a href="#">DatoAN_Type</a>
properties	isRef 0 minOcc 0 maxOcc 1 content simple
facets	Kind Value pattern ([0-9A-Z-] \&quot;){1}([0-9A-Z&amp;] '\-\. , \s / \^ \( \) \À \È \É \Ì \Ò \Ù \Ü \&quot; \ \\ \ +)* annotation
source	<code>&lt;xs:element name="CodiceIdentificazioneEstero" type="cm:DatoAN_Type" minOccurs="0"/&gt;</code>

complexType **Soggetto Fiscale\_Type**

diagram	
namespace	urn:www.agenziaentrate.gov.it:specificheTecniche:sco:common:v3
children	<a href="#">CodiceFiscale</a> <a href="#">Email</a> <a href="#">Telefono</a> <a href="#">Fax</a>
used by	element <a href="#">Frontespizio_Type/SoggettoFiscale</a>
source	<code>&lt;xs:complexType name="Soggetto_Fiscale_Type"&gt; &lt;xs:sequence&gt; &lt;xs:element name="CodiceFiscale" type="cm:DatoCF_Type"/&gt; &lt;xs:element name="Email" type="cm:DatoEM_Type" minOccurs="0"/&gt; &lt;xs:element name="Telefono" type="cm:DatoTL_Type" minOccurs="0"/&gt; &lt;xs:element name="Fax" type="cm:DatoTL_Type" minOccurs="0"/&gt; &lt;/xs:sequence&gt; &lt;/xs:complexType&gt;</code>

element **Soggetto\_Fiscale\_Type/CodiceFiscale**

diagram	
namespace	urn:www.agenziaentrate.gov.it:specificheTecniche:sco:common:v3
type	<a href="#">DatoCF_Type</a>
properties	isRef 0 content simple
facets	Kind Value pattern [0-9]{11}([A-Z]{6}[0-9LMNPQRSTUVWXYZ]{2}[A-Z]{1}[0-9LMNPQRSTUVWXYZ]{2}[A-Z]{1}[0-9LMNPQRSTUVWXYZ]{3}[A-Z]{1}) annotation
source	<code>&lt;xs:element name="CodiceFiscale" type="cm:DatoCF_Type"/&gt;</code>

element **Soggetto\_Fiscale\_Type/Email**

diagram	
namespace	urn:www.agenziaentrate.gov.it:specificheTecniche:sco:common:v3

Specifiche tecniche per la trasmissione telematica della dichiarazione dell'imposta di bollo assoluta in modo virtuale

Allegato B

type	<a href="#">DatoEM_Type</a>
properties	isRef 0 minOcc 0 maxOcc 1 content simple
facets	Kind Value annotation pattern [a-zA-Z0-9._%\-'\&quot;?^~=]+@[a-zA-Z0-9.\-]+\.[a-zA-Z]{2,4}
source	<code>&lt;xs:element name="Email" type="cm:DatoEM_Type" minOccurs="0"/&gt;</code>

element **Soggetto\_Fiscale\_Type/Telefono**

diagram	
namespace	urn:www.agenziaentrate.gov.it:specificheTecniche:sco:common:v3
type	<a href="#">DatoTL_Type</a>
properties	isRef 0 minOcc 0 maxOcc 1 content simple
facets	Kind Value annotation pattern [0-9]*
source	<code>&lt;xs:element name="Telefono" type="cm:DatoTL_Type" minOccurs="0"/&gt;</code>

element **Soggetto\_Fiscale\_Type/Fax**

diagram	
namespace	urn:www.agenziaentrate.gov.it:specificheTecniche:sco:common:v3
type	<a href="#">DatoTL_Type</a>
properties	isRef 0 minOcc 0 maxOcc 1 content simple
facets	Kind Value annotation pattern [0-9]*
source	<code>&lt;xs:element name="Fax" type="cm:DatoTL_Type" minOccurs="0"/&gt;</code>

complexType **Tipo\_Dichiarazione\_Type**

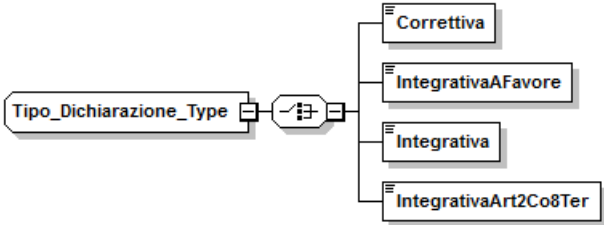
diagram	
namespace	urn:www.agenziaentrate.gov.it:specificheTecniche:sco:common:v3
children	<a href="#">Correttiva</a> <a href="#">IntegrativaAFavore</a> <a href="#">Integrativa</a> <a href="#">IntegrativaArt2Co8Ter</a>
source	<code>&lt;xs:complexType name="Tipo_Dichiarazione_Type"&gt;</code>

	<pre> &lt;xs:choice&gt;   &lt;xs:element     name="Correttiva"     type="cm:DatoCB_Type"/&gt;   &lt;xs:element     name="IntegrativaAFavore"     type="cm:DatoCB_Type"/&gt;   &lt;xs:element     name="Integrativa"     type="cm:DatoCB_Type"/&gt;   &lt;xs:element     name="IntegrativaArt2Co8Ter"     type="cm:DatoCB_Type"/&gt; &lt;/xs:choice&gt; &lt;/xs:complexType&gt; </pre>
--	---

#### element Tipo\_Dichiarazione\_Type/Correttiva

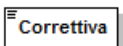
diagram	
namespace	urn:www.agenziaentrate.gov.it:specificheTecniche:sco:common:v3
type	<a href="#">DatoCB_Type</a>
properties	isRef 0 content simple
facets	Kind Value annotation pattern [01]
source	<xs:element name="Correttiva" type="cm:DatoCB_Type"/>

#### element Tipo\_Dichiarazione\_Type/IntegrativaAFavore

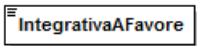
diagram	
namespace	urn:www.agenziaentrate.gov.it:specificheTecniche:sco:common:v3
type	<a href="#">DatoCB_Type</a>
properties	isRef 0 content simple
facets	Kind Value annotation pattern [01]
source	<xs:element name="IntegrativaAFavore" type="cm:DatoCB_Type"/>

#### element Tipo\_Dichiarazione\_Type/Integrativa

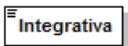
diagram	
namespace	urn:www.agenziaentrate.gov.it:specificheTecniche:sco:common:v3
type	<a href="#">DatoCB_Type</a>
properties	isRef 0 content simple
facets	Kind Value annotation pattern [01]
source	<xs:element name="Integrativa" type="cm:DatoCB_Type"/>

#### element Tipo\_Dichiarazione\_Type/IntegrativaArt2Co8Ter

diagram	
---------	---

namespace	urn:www.agenziaentrate.gov.it:specificheTecniche:sco:common:v3
type	<a href="#">DatoCB_Type</a>
properties	isRef 0 content simple
facets	Kind Value annotation pattern [01]
source	<xs:element name="IntegrativaArt2Co8Ter" type="cm:DatoCB_Type"/>

complexType **Visto\_Conformita\_Type**

diagram	
namespace	urn:www.agenziaentrate.gov.it:specificheTecniche:sco:common:v3
children	<a href="#">VistoCAF</a> <a href="#">CFprofessionista</a> <a href="#">Firma</a>
source	<pre> &lt;xs:complexType name="Visto_Conformita_Type"&gt;   &lt;xs:sequence&gt;     &lt;xs:choice&gt;       &lt;xs:element name="VistoCAF"&gt;         &lt;xs:complexType&gt;           &lt;xs:sequence&gt;             &lt;xs:element name="CFResp" type="cm:DatoCF_Type"/&gt;             &lt;xs:element name="CF_CAF" type="cm:DatoCN_Type"/&gt;           &lt;/xs:sequence&gt;         &lt;/xs:complexType&gt;       &lt;/xs:element&gt;       &lt;xs:element name="CFprofessionista" type="cm:DatoCF_Type"/&gt;     &lt;/xs:choice&gt;       &lt;xs:element name="Firma" type="cm:DatoCB_Type"/&gt;     &lt;/xs:sequence&gt;   &lt;/xs:complexType&gt; </pre>

element **Visto\_Conformita\_Type/VistoCAF**

diagram	
namespace	urn:www.agenziaentrate.gov.it:specificheTecniche:sco:common:v3
properties	isRef 0 content complex
children	<a href="#">CFResp</a> <a href="#">CF_CAF</a>
source	<pre> &lt;xs:element name="VistoCAF"&gt;   &lt;xs:complexType&gt;     &lt;xs:sequence&gt;       &lt;xs:element name="CFResp" type="cm:DatoCF_Type"/&gt;       &lt;xs:element name="CF_CAF" type="cm:DatoCN_Type"/&gt;     &lt;/xs:sequence&gt;   &lt;/xs:complexType&gt; </pre>

	<pre>&lt;/xs:complexType&gt; &lt;/xs:element&gt;</pre>
--	--

**element Visto\_Conformita\_Type/VistoCAF/CFResp**

diagram	
namespace	urn:www.agenziaentrate.gov.it:specificheTecniche:sco:common:v3
type	<a href="#">DatoCF_Type</a>
properties	isRef 0 content simple
facets	Kind Value annotation pattern [0-9]{11}[[A-Z]{6}[0-9LMNPQRSTUVWXYZ]{2}[A-Z]{1}[0-9LMNPQRSTUVWXYZ]{2}[A-Z]{1}[0-9LMNPQRSTUVWXYZ]{3}[A-Z]{1}]
source	<pre>&lt;xs:element name="CFResp" type="cm:DatoCF_Type"/&gt;</pre>

**element Visto\_Conformita\_Type/VistoCAF/CF\_CAF**

diagram	
namespace	urn:www.agenziaentrate.gov.it:specificheTecniche:sco:common:v3
type	<a href="#">DatoCN_Type</a>
properties	isRef 0 content simple
facets	Kind Value annotation length 11 pattern [0-9]{11}
source	<pre>&lt;xs:element name="CF_CAF" type="cm:DatoCN_Type"/&gt;</pre>

**element Visto\_Conformita\_Type/CFprofessionista**

diagram	
namespace	urn:www.agenziaentrate.gov.it:specificheTecniche:sco:common:v3
type	<a href="#">DatoCF_Type</a>
properties	isRef 0 content simple
facets	Kind Value annotation pattern [0-9]{11}[[A-Z]{6}[0-9LMNPQRSTUVWXYZ]{2}[A-Z]{1}[0-9LMNPQRSTUVWXYZ]{2}[A-Z]{1}[0-9LMNPQRSTUVWXYZ]{3}[A-Z]{1}]
source	<pre>&lt;xs:element name="CFprofessionista" type="cm:DatoCF_Type"/&gt;</pre>

**element Visto\_Conformita\_Type/Firma**

diagram	
namespace	urn:www.agenziaentrate.gov.it:specificheTecniche:sco:common:v3
type	<a href="#">DatoCB_Type</a>



Specifiche tecniche per la trasmissione telematica della dichiarazione dell'imposta di bollo assoluta in modo virtuale

Allegato B

properties	isRef 0 content simple
facets	Kind Value annotation pattern [01]
source	<xs:element name="Firma" type="cm:DatoCB_Type"/>

complexType **Dati\_Anagrafici\_Type**

diagram	
namespace	urn:www.agenziaentrate.gov.it:specificheTecniche:sco:reg:v2
children	<a href="#">reg:Cognome</a> <a href="#">reg:Nome</a> <a href="#">reg:Sesso</a> <a href="#">reg:DataNascita</a> <a href="#">reg:ComuneNascita</a> <a href="#">reg:ProvinciaNascita</a>
source	<pre> &lt;xs:complexType name="Dati_Anagrafici_Type"&gt;   &lt;xs:sequence&gt;     &lt;xs:element name="Cognome"&gt;       &lt;xs:simpleType&gt;         &lt;xs:restriction base="cm:DatoAN_Type" value="35"/&gt;       &lt;/xs:simpleType&gt;     &lt;/xs:element&gt;     &lt;xs:element name="Nome"&gt;       &lt;xs:simpleType&gt;         &lt;xs:restriction base="cm:DatoAN_Type" value="30"/&gt;       &lt;/xs:simpleType&gt;     &lt;/xs:element&gt;     &lt;xs:element name="Sesso" type="sc:Sesso_Type"/&gt;     &lt;xs:element name="DataNascita" type="cm:DatoDT_Type"/&gt;     &lt;xs:element name="ComuneNascita"&gt;       &lt;xs:simpleType&gt;         &lt;xs:restriction base="cm:DatoAN_Type" value="50"/&gt;       &lt;/xs:simpleType&gt;     &lt;/xs:element&gt;     &lt;xs:element name="ProvinciaNascita" type="cm:PN_Type"/&gt;   &lt;/xs:sequence&gt; &lt;/xs:complexType&gt; </pre>

element <b>Dati_Anagrafici_Type/Cognome</b>	
diagram	
namespace	urn:www.agenziaentrate.gov.it:specificheTecniche:sco:reg:v2
type	restriction of <a href="#">DatoAN_Type</a>
properties	isRef 0 content simple
facets	Kind Value annotation maxLength 35 pattern ([0-9A-Z-] \&quot;){1}([0-9A-Z&amp;#39; \- \., s / ^\(\\) À È É Ì Ò Ù Û \&quot; \\ \\+)*
source	<pre>&lt;xs:element name="Cognome"&gt;   &lt;xs:simpleType&gt;     &lt;xs:restriction base="cm:DatoAN_Type" value="35"/&gt;   &lt;/xs:simpleType&gt; &lt;/xs:element&gt;</pre>

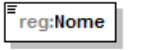
element <b>Dati_Anagrafici_Type/Nome</b>	
diagram	
namespace	urn:www.agenziaentrate.gov.it:specificheTecniche:sco:reg:v2
type	restriction of <a href="#">DatoAN_Type</a>
properties	isRef 0 content simple
facets	Kind Value annotation maxLength 30 pattern ([0-9A-Z-] \&quot;){1}([0-9A-Z&amp;#39; \- \., s / ^\(\\) À È É Ì Ò Ù Û \&quot; \\ \\+)*
source	<pre>&lt;xs:element name="Nome"&gt;   &lt;xs:simpleType&gt;     &lt;xs:restriction base="cm:DatoAN_Type" value="30"/&gt;   &lt;/xs:simpleType&gt; &lt;/xs:element&gt;</pre>

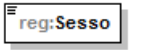
element <b>Dati_Anagrafici_Type/Sesso</b>	
diagram	
namespace	urn:www.agenziaentrate.gov.it:specificheTecniche:sco:reg:v2
type	<a href="#">Sesso_Type</a>
properties	isRef 0 content simple
facets	Kind Value annotation pattern ([0-9A-Z-] \&quot;){1}([0-9A-Z&amp;#39; \- \., s / ^\(\\) À È É Ì Ò Ù Û \&quot; \\ \\+)* enumeration M documentation <![CDATA[Maschio]]> enumeration F documentation <![CDATA[Femmina]]>

source	<xs:element name="Sesso" type="sc:Sesso_Type"/>
--------	---

element **Dati\_Anagrafici\_Type/DataNascita**

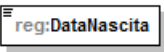
diagram	
namespace	urn:www.agenziaentrate.gov.it:specificheTecniche:sco:reg:v2
type	<a href="#">DatoDT_Type</a>
properties	isRef 0 content simple
facets	Kind Value length 8 pattern (((0[1-9][12][0-9]3[01])(0[13578]10 12)\d{4}))(((0[1-9][12][0-9]30)(0[469]11)\d{4}))(((0[1-9]1[0-9]2[0-8])(02)\d{4}))(((29)(02)([02468][048]00))(((29)(02)([13579][26]00))(((29)(02)([0-9][0-9][0][48]))(((29)(02)([0-9][0-9][2468][048]))(((29)(02)([0-9][0-9][13579][26]))))))) annotation
source	<xs:element name="DataNascita" type="cm:DatoDT_Type"/>

element **Dati\_Anagrafici\_Type/ComuneNascita**

diagram	
namespace	urn:www.agenziaentrate.gov.it:specificheTecniche:sco:reg:v2
type	restriction of <a href="#">DatoAN_Type</a>
properties	isRef 0 content simple
facets	Kind Value maxLength 50 pattern (([0-9A-Z-])&quot;){1}([0-9A-Z&amp;] ' \" \\. \\s / ^\\(\\ \\) À È É Ì Ò Ù Û &quot; \\ \\ \\ +)* annotation
source	<xs:element name="ComuneNascita"> <xs:simpleType base="cm:DatoAN_Type" value="50"> <xs:restriction base="cm:DatoAN_Type" value="50"> <xs:maxLength value="50"/> </xs:restriction> </xs:simpleType> </xs:element>

element **Dati\_Anagrafici\_Type/ProvinciaNascita**

diagram	
namespace	urn:www.agenziaentrate.gov.it:specificheTecniche:sco:reg:v2
type	<a href="#">PN_Type</a>
properties	isRef 0 content simple
source	<xs:element name="ProvinciaNascita" type="cm:PN_Type"/>

complexType <b>DatiCatastali_Type</b>	
diagram	
namespace	urn:www.agenziaentrate.gov.it:specificheTecniche:sco:reg:v2
children	<a href="#">req:Foglio</a> <a href="#">req:Particella</a> <a href="#">req:Subalterno</a>
used by	elements <a href="#">DatiFabbricati_Type/DatiCatastali</a> <a href="#">DatiTerreni_Type/DatiCatastali</a>
source	<pre> &lt;xs:complexType name="DatiCatastali_Type"&gt;   &lt;xs:sequence&gt;     &lt;xs:element name="Foglio"&gt;       &lt;xs:simpleType&gt;         &lt;xs:restriction base="cm:DatoAN_Type" value="4"/&gt;       &lt;/xs:simpleType&gt;     &lt;/xs:element&gt;     &lt;xs:element name="Particella"&gt;       &lt;xs:annotation&gt;         &lt;xs:documentation&gt;Riportare il numero di particella, indicato nel documento catastale. Nel caso di immobile graffato riportare solo la prima particella.&lt;/xs:documentation&gt;       &lt;/xs:annotation&gt;       &lt;xs:simpleType&gt;         &lt;xs:restriction base="cm:DatoAN_Type" value="5"/&gt;       &lt;/xs:simpleType&gt;     &lt;/xs:element&gt;     &lt;xs:element name="Subalterno" minOccurs="0"&gt;       &lt;xs:simpleType&gt;         &lt;xs:restriction base="cm:DatoAN_Type" value="4"/&gt;       &lt;/xs:simpleType&gt;     &lt;/xs:element&gt;   &lt;/xs:sequence&gt; &lt;/xs:complexType&gt; </pre>

element **DatiCatastali\_Type/Foglio**

diagram	
namespace	urn:www.agenziaentrate.gov.it:specificheTecniche:sco:reg:v2
type	restriction of <a href="#">DatoAN_Type</a>
properties	isRef 0 content simple
facets	Kind Value annotation

Specifiche tecniche per la trasmissione telematica della dichiarazione dell'imposta di bollo assoluta in modo virtuale

Allegato B

	maxLength 4 pattern ([0-9A-Z\-\-]&quot;){1}([0-9A-Z&amp;#92;] \\- \\. \\s / ^\\(\\ \\) À È É Ì Ò Ù Û &quot; \\ \\ \\+)*
source	<pre> &lt;xs:element name="Foglio"&gt;   &lt;xs:simpleType&gt;     &lt;xs:restriction base="cm:DatoAN_Type" value="4"&gt;       &lt;xs:maxLength value="4"/&gt;     &lt;/xs:restriction&gt;   &lt;/xs:simpleType&gt; &lt;/xs:element&gt; </pre>

element **DatiCatastali\_Type/Particella**

diagram	 <p>Riportare il numero di particella, indicato nel documento catastale. Nel caso di immobile graffato riportare solo la prima particella.</p>
namespace	urn:www.agenziaentrate.gov.it:specificheTecniche:sco:reg:v2
type	restriction of <a href="#">DatoAN_Type</a>
properties	isRef 0 content simple
facets	Kind Value annotation maxLength 5 pattern ([0-9A-Z\-\-]&quot;){1}([0-9A-Z&amp;#92;] \\- \\. \\s / ^\\(\\ \\) À È É Ì Ò Ù Û &quot; \\ \\ \\+)*
annotation	documentation Riportare il numero di particella, indicato nel documento catastale. Nel caso di immobile graffato riportare solo la prima particella.
source	<pre> &lt;xs:element name="Particella"&gt;   &lt;xs:annotation&gt;     &lt;xs:documentation&gt;Riportare il numero di particella, indicato nel documento catastale. Nel caso di immobile graffato riportare solo la prima particella.&lt;/xs:documentation&gt;   &lt;/xs:annotation&gt;   &lt;xs:simpleType&gt;     &lt;xs:restriction base="cm:DatoAN_Type" value="5"&gt;       &lt;xs:maxLength value="5"/&gt;     &lt;/xs:restriction&gt;   &lt;/xs:simpleType&gt; &lt;/xs:element&gt; </pre>

element **DatiCatastali\_Type/Subalterno**

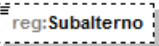
diagram	
namespace	urn:www.agenziaentrate.gov.it:specificheTecniche:sco:reg:v2
type	restriction of <a href="#">DatoAN_Type</a>
properties	isRef 0 minOcc 0 maxOcc 1 content simple
facets	Kind Value annotation maxLength 4 pattern ([0-9A-Z\-\-]&quot;){1}([0-9A-Z&amp;#92;] \\- \\. \\s / ^\\(\\ \\) À È É Ì Ò Ù Û &quot; \\ \\ \\+)*

source	<pre>&lt;xs:element   &lt;xs:simpleType&gt;     &lt;xs:restriction       &lt;xs:maxLength     &lt;/xs:restriction&gt;   &lt;/xs:simpleType&gt; &lt;/xs:element&gt;</pre>	<pre>name="Subalterno" minOccurs="0"&gt; base="cm:DatoAN_Type"&gt; value="4"/&gt;</pre>
--------	--	---

complexType **DatiCatastaliFabbricati\_Type**

diagram	<p><b>reg:SezioneUrbana</b></p> <p><b>reg:ZonaCensuaria</b></p> <p><b>reg:CategoriaCatastale</b></p> <p>Obbligatorio se 'Provincia' diverso da 'EE' ed in assenza del campo 'determinazione rendita'. Se 'provincia' = 'EE' non valorizzare. In presenza di agevolazione "P" la categoria catastale deve essere "A" escluso A1, A8, A9 e A10. In presenza di agevolazione "X" o "Y" la categoria catastale deve essere C/2, C/6 o C/7.</p> <p><b>reg:Classe</b></p> <p><b>reg:Consistenza</b></p> <p>Dato obbligatorio se il campo 'categoria' assume valori da 'A1' ad 'A11', da B1 a B8, da C1 a C7. Non valorizzare per tutti gli altri valori del campo 'Categoria'. (Il campo non va compilato per gli immobili censiti nelle categorie D, E o non classati)</p> <p><b>reg:RenditaCatastale</b></p> <p>Obbligatoria se determinazione rendita è diversa da 2 e se categoria ha un valore diverso da F1, F2, F3, F4, F5 o F6</p> <p><b>reg:DeterminazioneRendita</b></p> <p>Obbligatorio se 'Rendita catastale' non valorizzato e provincia diversa da 'EE' e se categoria ha un valore diverso da F1, F2, F3, F4, F5 o F6. Se 'provincia' = 'EE' non valorizzare.</p>	
namespace	urn:www.agenziaentrate.gov.it:specificheTecniche:sco:reg:v2	
children	<a href="#">reg:SezioneUrbana</a> <a href="#">reg:ZonaCensuaria</a> <a href="#">reg:CategoriaCatastale</a> <a href="#">reg:Classe</a> <a href="#">reg:Consistenza</a> <a href="#">reg:RenditaCatastale</a> <a href="#">reg:DeterminazioneRendita</a>	
used by	element <a href="#">DatiFabbricati_Type/DatiFabbricati</a>	
source	<pre>&lt;xs:complexType   &lt;xs:sequence&gt;     &lt;xs:element       &lt;xs:simpleType&gt;         &lt;xs:restriction           &lt;xs:maxLength         &lt;/xs:restriction&gt;</pre>	<pre>name="DatiCatastaliFabbricati_Type"&gt; name="SezioneUrbana" minOccurs="0"&gt; base="cm:DatoAN_Type"&gt; value="3"/&gt;</pre>

```

</xs:simpleType>
</xs:element>
<xs:element name="ZonaCensuaria" minOccurs="0">
  <xs:simpleType>
    <xs:restriction base="cm:DatoAN_Type">
      <xs:maxLength value="3"/>
    </xs:restriction>
  </xs:simpleType>
</xs:element>
<xs:element name="CategoriaCatastale" type="reg:CodiciCategoriaCatastale_Type"
minOccurs="0">
  <xs:annotation>
    <xs:documentation>Obbligatorio se 'Provincia' diverso da 'EE' ed in assenza del campo
'determinazione
Se 'provincia' = 'EE' non valorizzare.
In presenza di agevolazione "P" la categoria catastale deve essere "A" escluso A1, A8, A9 e
A10.
In presenza di agevolazione "X" o "Y" la categoria catastale deve essere C/2, C/6 o C/7.
</xs:documentation>
  </xs:annotation>
</xs:element>
<xs:element name="Classe" minOccurs="0">
  <xs:simpleType>
    <xs:restriction base="cm:DatoAN_Type">
      <xs:maxLength value="2"/>
    </xs:restriction>
  </xs:simpleType>
</xs:element>
<xs:element name="Consistenza" type="cm:DatoVP_Type" minOccurs="0">
  <xs:annotation>
    <xs:documentation>Dato obbligatorio se il campo 'categoria' assume valori da 'A1' ad 'A11',
da B1 a B8, da C1 a C7.
Non valorizzare per tutti gli altri valori del campo 'Categoria'. (Il campo non va compilato per gli
immobili censiti nelle categorie D, E o non classati)</xs:documentation>
  </xs:annotation>
</xs:element>
<xs:element name="RenditaCatastale" type="cm:DatoVP_Type" minOccurs="0">
  <xs:annotation>
    <xs:documentation>Obbligatoria se determinazione rendita è diversa da 2 e se categoria ha
un valore diverso da F1, F2, F3, F4, F5 o F6 </xs:documentation>
  </xs:annotation>
</xs:element>
<xs:element name="DeterminazioneRendita" type="reg:DeterminazioneRendita_Type"
minOccurs="0">
  <xs:annotation>
    <xs:documentation>Obbligatorio se 'Rendita catastale' non valorizzato e provincia diversa
da 'EE' e se categoria ha un valore diverso da F1, F2, F3, F4, F5 o F6.
Se 'provincia' = 'EE' non valorizzare. </xs:documentation>
  </xs:annotation>
</xs:element>
</xs:sequence>
</xs:complexType>

```





Specifiche tecniche per la trasmissione telematica della dichiarazione dell'imposta di bollo  
 assoluta in modo virtuale

Allegato B

namespace	urn:www.agenziaentrate.gov.it:specificheTecniche:sco:reg:v2
type	<a href="#">reg:CodiciCategoriaCatastale_Type</a>
properties	isRef 0 minOcc 0 maxOcc 1 content simple
annotation	documentation Obbligatorio se 'Provincia' diverso da 'EE' ed in assenza del campo 'determinazione rendita. Se 'provincia' = 'EE' non valorizzare. In presenza di agevolazione "P" la categoria catastale deve essere "A" escluso A1, A8, A9 e A10. In presenza di agevolazione "X" o "Y" la categoria catastale deve essere C/2, C/6 o C/7.
source	<pre>&lt;xs:element name="CategoriaCatastale" type="reg:CodiciCategoriaCatastale_Type" minOccurs="0"&gt;   &lt;xs:annotation&gt;     &lt;xs:documentation&gt;Obbligatorio se 'Provincia' diverso da 'EE' ed in assenza del campo 'determinazione rendita. Se 'provincia' = 'EE' non valorizzare. In presenza di agevolazione "P" la categoria catastale deve essere "A" escluso A1, A8, A9 e A10. In presenza di agevolazione "X" o "Y" la categoria catastale deve essere C/2, C/6 o C/7. &lt;/xs:documentation&gt; &lt;/xs:annotation&gt; &lt;/xs:element&gt;</pre>

element **DatiCatastaliFabbricati\_Type/Classe**

diagram	
namespace	urn:www.agenziaentrate.gov.it:specificheTecniche:sco:reg:v2
type	restriction of <a href="#">DatoAN_Type</a>
properties	isRef 0 minOcc 0 maxOcc 1 content simple
facets	Kind Value annotation maxLength 2 pattern ([0-9A-Z-'] ' \"{1}([0-9A-Z&amp;#x2011; _ \\s / ^\\(\\) À É È Ì Ò Ù Û &quot; \\ \\ \\+)*
source	<pre>&lt;xs:element name="Classe" minOccurs="0"&gt;   &lt;xs:simpleType&gt;     &lt;xs:restriction base="cm:DatoAN_Type"       &lt;xs:maxLength value="2"/&gt;     &lt;/xs:restriction&gt;   &lt;/xs:simpleType&gt; &lt;/xs:element&gt;</pre>

element <b>DatiCatastaliFabbricati_Type/Consistenza</b>	
diagram	 <p>Dato obbligatorio se il campo 'categoria' assume valori da 'A1' ad 'A11', da B1 a B8, da C1 a C7. Non valorizzare per tutti gli altri valori del campo 'Categoria'. (Il campo non va compilato per gli immobili censiti nelle categorie D, E o non classati)</p>
namespace	urn:www.agenziaentrate.gov.it:specificheTecniche:sco:reg:v2
type	<a href="#">DatoVP_Type</a>
properties	isRef 0 minOcc 0 maxOcc 1 content simple
facets	Kind Value annotation maxLength 16 pattern [0-9]+,[0-9]{2}
annotation	documentation Dato obbligatorio se il campo 'categoria' assume valori da 'A1' ad 'A11', da B1 a B8, da C1 a C7. Non valorizzare per tutti gli altri valori del campo 'Categoria'. (Il campo non va compilato per gli immobili censiti nelle categorie D, E o non classati)
source	<pre>&lt;xs:element name="Consistenza" type="cm:DatoVP_Type" minOccurs="0"&gt;   &lt;xs:annotation&gt;     &lt;xs:documentation&gt;Dato obbligatorio se il campo 'categoria' assume valori da 'A1' ad 'A11',     da B1 a B8, da C1 a C7.     Non valorizzare per tutti gli altri valori del campo 'Categoria'. (Il campo non va compilato per gli     immobili censiti nelle categorie D, E o non classati)&lt;/xs:documentation&gt;   &lt;/xs:annotation&gt; &lt;/xs:element&gt;</pre>

element <b>DatiCatastaliFabbricati_Type/RenditaCatastale</b>	
diagram	 <p>Obbligatoria se determinazione rendita è diversa da 2 e se categoria ha un valore diverso da F1, F2, F3, F4, F5 o F6</p>
namespace	urn:www.agenziaentrate.gov.it:specificheTecniche:sco:reg:v2
type	<a href="#">DatoVP_Type</a>
properties	isRef 0 minOcc 0 maxOcc 1 content simple
facets	Kind Value annotation maxLength 16 pattern [0-9]+,[0-9]{2}
annotation	documentation Obbligatoria se determinazione rendita è diversa da 2 e se categoria ha un valore diverso da F1, F2, F3, F4, F5 o F6
source	<pre>&lt;xs:element name="RenditaCatastale" type="cm:DatoVP_Type" minOccurs="0"&gt;   &lt;xs:annotation&gt;     &lt;xs:documentation&gt;Obbligatoria se determinazione rendita è diversa da 2 e se categoria ha     un valore diverso da F1, F2, F3, F4, F5 o F6 &lt;/xs:documentation&gt;   &lt;/xs:annotation&gt; &lt;/xs:element&gt;</pre>

</xs:element>
---------------

element **DatiCatastaliFabbricati\_Type/DeterminazioneRendita**

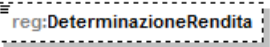
diagram	 <p>reg:DeterminazioneRendita</p> <p>Obbligatorio se 'Rendita catastale' non valorizzato e provincia diversa da 'EE' e se categoria ha un valore diverso da F1, F2, F3, F4, F5 o F6.          Se 'provincia' = 'EE' non valorizzare.</p>															
namespace	urn:www.agenziaentrate.gov.it:specificheTecniche:sco:reg:v2															
type	<a href="#">reg:DeterminazioneRendita_Type</a>															
properties	isRef 0 minOcc 0 maxOcc 1 content simple															
facets	<table border="0"> <tr> <td>Kind</td> <td>Value</td> <td>annotation</td> </tr> <tr> <td>maxLength</td> <td>1</td> <td></td> </tr> <tr> <td>pattern</td> <td>[1-9]</td> <td></td> </tr> <tr> <td>enumeration</td> <td>1</td> <td>documentation &lt;![CDATA[Rendita proposta]]&gt;</td> </tr> <tr> <td>enumeration</td> <td>2</td> <td>documentation &lt;![CDATA[Attribuzione rendita]]&gt;</td> </tr> </table>	Kind	Value	annotation	maxLength	1		pattern	[1-9]		enumeration	1	documentation <![CDATA[Rendita proposta]]>	enumeration	2	documentation <![CDATA[Attribuzione rendita]]>
Kind	Value	annotation														
maxLength	1															
pattern	[1-9]															
enumeration	1	documentation <![CDATA[Rendita proposta]]>														
enumeration	2	documentation <![CDATA[Attribuzione rendita]]>														
annotation	documentation Obbligatorio se 'Rendita catastale' non valorizzato e provincia diversa da 'EE' e se categoria ha un valore diverso da F1, F2, F3, F4, F5 o F6. Se 'provincia' = 'EE' non valorizzare.															
source	<pre> &lt;xs:element name="DeterminazioneRendita" type="reg:DeterminazioneRendita_Type" minOccurs="0"&gt;   &lt;xs:annotation&gt;     &lt;xs:documentation&gt;Obbligatorio se 'Rendita catastale' non valorizzato e provincia diversa da 'EE' e se categoria ha un valore diverso da F1, F2, F3, F4, F5 o F6. Se 'provincia' = 'EE' non valorizzare. &lt;/xs:documentation&gt;   &lt;/xs:annotation&gt; &lt;/xs:element&gt;                 </pre>															

complexType <b>DatiCatastaliFabbricatiTavolare_Type</b>	
diagram	<p><b>reg:SezioneUrbana</b></p> <p><b>reg:ZonaCensuaria</b></p> <p><b>reg:CategoriaCatastale</b>          In presenza di agevolazione "P" la categoria catastale deve essere "A" escluso A1, A8, A9 e A10.          In presenza di agevolazione "X" o "Y" la categoria catastale deve essere C/2, C/6 o C/7.</p> <p><b>reg:Classe</b></p> <p><b>reg:Consistenza</b>          Dato obbligatorio se il campo 'categoria' assume valori da 'A1' ad 'A11', da B1 a B8, da C1 a C7.          Non valorizzare per tutti gli altri valori del campo 'Categoria'. (Il campo non va compilato per gli immobili censiti nelle categorie D, E o non classati)</p> <p><b>reg:RenditaCatastale</b>          Obbligatoria se determinazione rendita è diversa da 2 e se categoria ha un valore diverso da F1, F2, F3, F4, F5 o F6</p> <p><b>reg:DeterminazioneRendita</b>          Obbligatoria se 'Rendita catastale' non valorizzato e provincia diversa da 'EE' e se categoria ha un valore diverso da F1, F2, F3, F4, F5 o F6.          Se 'provincia' = 'EE' non valorizzare.</p> <p><b>reg:PartitaTavolare</b></p> <p><b>reg:CorpoTavolare</b></p> <p><b>reg:PorzioneMateriale</b></p>
namespace	urn:www.agenziaentrate.gov.it:specificheTecniche:sco:reg:v2
children	<a href="#">reg:SezioneUrbana</a> <a href="#">reg:ZonaCensuaria</a> <a href="#">reg:CategoriaCatastale</a> <a href="#">reg:Classe</a> <a href="#">reg:Consistenza</a> <a href="#">reg:RenditaCatastale</a> <a href="#">reg:DeterminazioneRendita</a> <a href="#">reg:PartitaTavolare</a> <a href="#">reg:CorpoTavolare</a> <a href="#">reg:PorzioneMateriale</a>
used by	element <a href="#">DatiFabbricatiTavolare_Type/DatiFabbricati</a>
source	<pre> &lt;xs:complexType name="DatiCatastaliFabbricatiTavolare_Type"&gt;   &lt;xs:sequence&gt;     &lt;xs:element name="SezioneUrbana" minOccurs="0"&gt;       &lt;xs:simpleType&gt;         &lt;xs:restriction base="cm:DatoAN_Type" value="3"/&gt;       &lt;/xs:simpleType&gt;     &lt;/xs:element&gt;     &lt;xs:element name="ZonaCensuaria" minOccurs="0"&gt;       &lt;xs:simpleType&gt;         &lt;xs:restriction base="cm:DatoAN_Type" value="3"/&gt;       &lt;/xs:simpleType&gt;     &lt;/xs:element&gt;   &lt;/xs:sequence&gt; &lt;/complexType&gt; </pre>

	<pre> &lt;/xs:simpleType&gt; &lt;/xs:element&gt; &lt;xs:element name="CategoriaCatastale" type="reg:CodiciCategoriaCatastale_Type"&gt;   &lt;xs:annotation&gt;     &lt;xs:documentation&gt;In presenza di agevolazione "P" la categoria catastale deve essere "A"     escluso A1, A8, A9 e A10.     In presenza di agevolazione "X" o "Y" la categoria catastale deve essere C/2, C/6 o C/7.   &lt;/xs:documentation&gt;   &lt;/xs:annotation&gt; &lt;/xs:element&gt; &lt;xs:element name="Classe" minOccurs="0"&gt;   &lt;xs:simpleType&gt;     &lt;xs:restriction base="cm:DatoAN_Type"&gt;       &lt;xs:maxLength value="2"/&gt;     &lt;/xs:restriction&gt;   &lt;/xs:simpleType&gt; &lt;/xs:element&gt; &lt;xs:element name="Consistenza" type="cm:DatoVP_Type" minOccurs="0"&gt;   &lt;xs:annotation&gt;     &lt;xs:documentation&gt;Dato obbligatorio se il campo 'categoria' assume valori da 'A1' ad 'A11',     da B1 a B8, da C1 a C7.     Non valorizzare per tutti gli altri valori del campo 'Categoria'. (Il campo non va compilato per gli     immobili censiti nelle categorie D, E o non classati)&lt;/xs:documentation&gt;   &lt;/xs:annotation&gt; &lt;/xs:element&gt; &lt;xs:element name="RenditaCatastale" type="cm:DatoVP_Type" minOccurs="0"&gt;   &lt;xs:annotation&gt;     &lt;xs:documentation&gt;Obbligatoria se determinazione rendita è diversa da 2 e se categoria ha     un valore diverso da F1, F2, F3, F4, F5 o F6 &lt;/xs:documentation&gt;   &lt;/xs:annotation&gt; &lt;/xs:element&gt; &lt;xs:element name="DeterminazioneRendita" type="reg:DeterminazioneRendita_Type"   minOccurs="0"&gt;   &lt;xs:annotation&gt;     &lt;xs:documentation&gt;Obbligatorio se 'Rendita catastale' non valorizzato e provincia diversa     da 'EE' e se categoria ha un valore diverso da F1, F2, F3, F4, F5 o F6.     Se 'provincia' = 'EE' non valorizzare. &lt;/xs:documentation&gt;   &lt;/xs:annotation&gt; &lt;/xs:element&gt; &lt;xs:element name="PartitaTavolare" minOccurs="0"&gt;   &lt;xs:simpleType&gt;     &lt;xs:restriction base="cm:DatoAN_Type"&gt;       &lt;xs:maxLength value="7"/&gt;     &lt;/xs:restriction&gt;   &lt;/xs:simpleType&gt; &lt;/xs:element&gt; &lt;xs:element name="CorpoTavolare" minOccurs="0"&gt;   &lt;xs:simpleType&gt;     &lt;xs:restriction base="cm:DatoAN_Type"&gt;       &lt;xs:maxLength value="3"/&gt;     &lt;/xs:restriction&gt;   &lt;/xs:simpleType&gt; &lt;/xs:element&gt; &lt;xs:element name="PorzioneMateriale" minOccurs="0"&gt;   &lt;xs:simpleType&gt;     &lt;xs:restriction base="cm:DatoNP_Type"&gt;       &lt;xs:maxLength value="4"/&gt;     &lt;/xs:restriction&gt;   &lt;/xs:simpleType&gt; </pre>
--	---

	<pre> &lt;/xs:restriction&gt; &lt;/xs:simpleType&gt; &lt;/xs:element&gt; &lt;/xs:sequence&gt; &lt;/xs:complexType&gt; </pre>
--	--

element **DatiCatastaliFabbricatiTavolare\_Type/SezioneUrbana**

diagram										
namespace	urn:www.agenziaentrate.gov.it:specificheTecniche:sco:reg:v2									
type	restriction of <a href="#">DatoAN_Type</a>									
properties	<table border="0"> <tr><td>isRef</td><td>0</td></tr> <tr><td>minOcc</td><td>0</td></tr> <tr><td>maxOcc</td><td>1</td></tr> <tr><td>content</td><td>simple</td></tr> </table>	isRef	0	minOcc	0	maxOcc	1	content	simple	
isRef	0									
minOcc	0									
maxOcc	1									
content	simple									
facets	<table border="0"> <tr><td>Kind</td><td>Value</td><td>annotation</td></tr> <tr><td>maxLength</td><td>3</td><td></td></tr> <tr><td>pattern</td><td colspan="2">([0-9A-Z\-\ ]&amp;quot;){1}([0-9A-Z&amp;amp;#39;] \\- \\. \\s / ^\\(\\ \\À È É Ì Ò Ù Û &amp;quot; \\ \\ \\+)*</td></tr> </table>	Kind	Value	annotation	maxLength	3		pattern	([0-9A-Z\-\ ]&quot;){1}([0-9A-Z&amp;#39;] \\- \\. \\s / ^\\(\\ \\À È É Ì Ò Ù Û &quot; \\ \\ \\+)*	
Kind	Value	annotation								
maxLength	3									
pattern	([0-9A-Z\-\ ]&quot;){1}([0-9A-Z&amp;#39;] \\- \\. \\s / ^\\(\\ \\À È É Ì Ò Ù Û &quot; \\ \\ \\+)*									
source	<pre> &lt;xs:element name="SezioneUrbana" minOccurs="0"&gt;   &lt;xs:simpleType&gt;     &lt;xs:restriction base="cm:DatoAN_Type"&gt;       &lt;xs:maxLength value="3"/&gt;     &lt;/xs:restriction&gt;   &lt;/xs:simpleType&gt; &lt;/xs:element&gt; </pre>									

element **DatiCatastaliFabbricatiTavolare\_Type/ZonaCensuaria**

diagram										
namespace	urn:www.agenziaentrate.gov.it:specificheTecniche:sco:reg:v2									
type	restriction of <a href="#">DatoAN_Type</a>									
properties	<table border="0"> <tr><td>isRef</td><td>0</td></tr> <tr><td>minOcc</td><td>0</td></tr> <tr><td>maxOcc</td><td>1</td></tr> <tr><td>content</td><td>simple</td></tr> </table>	isRef	0	minOcc	0	maxOcc	1	content	simple	
isRef	0									
minOcc	0									
maxOcc	1									
content	simple									
facets	<table border="0"> <tr><td>Kind</td><td>Value</td><td>annotation</td></tr> <tr><td>maxLength</td><td>3</td><td></td></tr> <tr><td>pattern</td><td colspan="2">([0-9A-Z\-\ ]&amp;quot;){1}([0-9A-Z&amp;amp;#39;] \\- \\. \\s / ^\\(\\ \\À È É Ì Ò Ù Û &amp;quot; \\ \\ \\+)*</td></tr> </table>	Kind	Value	annotation	maxLength	3		pattern	([0-9A-Z\-\ ]&quot;){1}([0-9A-Z&amp;#39;] \\- \\. \\s / ^\\(\\ \\À È É Ì Ò Ù Û &quot; \\ \\ \\+)*	
Kind	Value	annotation								
maxLength	3									
pattern	([0-9A-Z\-\ ]&quot;){1}([0-9A-Z&amp;#39;] \\- \\. \\s / ^\\(\\ \\À È É Ì Ò Ù Û &quot; \\ \\ \\+)*									
source	<pre> &lt;xs:element name="ZonaCensuaria" minOccurs="0"&gt;   &lt;xs:simpleType&gt;     &lt;xs:restriction base="cm:DatoAN_Type"&gt;       &lt;xs:maxLength value="3"/&gt;     &lt;/xs:restriction&gt;   &lt;/xs:simpleType&gt; &lt;/xs:element&gt; </pre>									

element <b>DatiCatastaliFabbricatiTavolare_Type/CategoriaCatastale</b>	
diagram	 <p>In presenza di agevolazione "P" la categoria catastale deve essere "A" escluso A1, A8, A9 e A10. In presenza di agevolazione "X" o "Y" la categoria catastale deve essere C/2, C/6 o C/7.</p>
namespace	urn:www.agenziaentrate.gov.it:specificheTecniche:sco:reg:v2
type	<a href="#">reg:CodiciCategoriaCatastale_Type</a>
properties	isRef 0 content simple
annotation	documentation In presenza di agevolazione "P" la categoria catastale deve essere "A" escluso A1, A8, A9 e A10. In presenza di agevolazione "X" o "Y" la categoria catastale deve essere C/2, C/6 o C/7.
source	<pre>&lt;xs:element name="CategoriaCatastale" type="reg:CodiciCategoriaCatastale_Type"&gt;   &lt;xs:annotation&gt;     &lt;xs:documentation&gt;In presenza di agevolazione "P" la categoria catastale deve essere "A" escluso A1, A8, A9 e A10. In presenza di agevolazione "X" o "Y" la categoria catastale deve essere C/2, C/6 o C/7.   &lt;/xs:documentation&gt;   &lt;/xs:annotation&gt; &lt;/xs:element&gt;</pre>

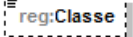
element <b>DatiCatastaliFabbricatiTavolare_Type/Classe</b>	
diagram	
namespace	urn:www.agenziaentrate.gov.it:specificheTecniche:sco:reg:v2
type	restriction of <a href="#">DatoAN_Type</a>
properties	isRef 0 minOcc 0 maxOcc 1 content simple
facets	Kind Value annotation maxLength 2 pattern ([0-9A-Z-])&quot;{1}([0-9A-Z&amp;#x26;#x27;] \\- \\. \\s / ! @ _ ` ~ \\) À È É Ì Ò Ù Û &quot; \\ \\+)*
source	<pre>&lt;xs:element name="Classe" minOccurs="0"&gt;   &lt;xs:simpleType&gt;     &lt;xs:restriction base="cm:DatoAN_Type" value="2"/&gt;   &lt;/xs:restriction&gt;   &lt;/xs:simpleType&gt; &lt;/xs:element&gt;</pre>

element **DatiCatastaliFabbricatiTavolare\_Type/Consistenza**

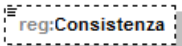
diagram	 <p>Dato obbligatorio se il campo 'categoria' assume valori da 'A1' ad 'A11', da B1 a B8, da C1 a C7. Non valorizzare per tutti gli altri valori del campo 'Categoria'. (Il campo non va compilato per gli immobili censiti nelle categorie D, E o non classati)</p>
namespace	urn:www.agenziaentrate.gov.it:specificheTecniche:sco:reg:v2
type	<a href="#">DatoVP_Type</a>
properties	isRef 0 minOcc 0 maxOcc 1 content simple
facets	Kind Value annotation maxLength 16 pattern [0-9]+,[0-9]{2}
annotation	documentation Dato obbligatorio se il campo 'categoria' assume valori da 'A1' ad 'A11', da B1 a B8, da C1 a C7. Non valorizzare per tutti gli altri valori del campo 'Categoria'. (Il campo non va compilato per gli immobili censiti nelle categorie D, E o non classati)
source	<pre>&lt;xs:element name="Consistenza" type="cm:DatoVP_Type" minOccurs="0"&gt;   &lt;xs:annotation&gt;     &lt;xs:documentation&gt;Dato obbligatorio se il campo 'categoria' assume valori da 'A1' ad 'A11', da B1 a B8, da C1 a C7. Non valorizzare per tutti gli altri valori del campo 'Categoria'. (Il campo non va compilato per gli immobili censiti nelle categorie D, E o non classati)&lt;/xs:documentation&gt;   &lt;/xs:annotation&gt; &lt;/xs:element&gt;</pre>

element **DatiCatastaliFabbricatiTavolare\_Type/RenditaCatastale**

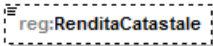
diagram	 <p>Obbligatoria se determinazione rendita è diversa da 2 e se categoria ha un valore diverso da F1, F2, F3, F4, F5 o F6</p>
namespace	urn:www.agenziaentrate.gov.it:specificheTecniche:sco:reg:v2
type	<a href="#">DatoVP_Type</a>
properties	isRef 0 minOcc 0 maxOcc 1 content simple
facets	Kind Value annotation maxLength 16 pattern [0-9]+,[0-9]{2}
annotation	documentation Obbligatoria se determinazione rendita è diversa da 2 e se categoria ha un valore diverso da F1, F2, F3, F4, F5 o F6
source	<pre>&lt;xs:element name="RenditaCatastale" type="cm:DatoVP_Type" minOccurs="0"&gt;   &lt;xs:annotation&gt;     &lt;xs:documentation&gt;Obbligatoria se determinazione rendita è diversa da 2 e se categoria ha un valore diverso da F1, F2, F3, F4, F5 o F6 &lt;/xs:documentation&gt;   &lt;/xs:annotation&gt; &lt;/xs:element&gt;</pre>



	<code>&lt;/xs:element&gt;</code>
--	----------------------------------

element **DatiCatastaliFabbricatiTavolare\_Type/DeterminazioneRendita**

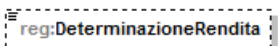
diagram	 <p>reg:DeterminazioneRendita</p> <p>Obbligatorio se 'Rendita catastale' non valorizzato e provincia diversa da 'EE' e se categoria ha un valore diverso da F1, F2, F3, F4, F5 o F6.          Se 'provincia' = 'EE' non valorizzare.</p>															
namespace	urn:www.agenziaentrate.gov.it:specificheTecniche:sco:reg:v2															
type	<a href="#">reg:DeterminazioneRendita_Type</a>															
properties	isRef 0 minOcc 0 maxOcc 1 content simple															
facets	<table border="0"> <tr> <td>Kind</td> <td>Value</td> <td>annotation</td> </tr> <tr> <td>maxLength</td> <td>1</td> <td></td> </tr> <tr> <td>pattern</td> <td>[1-9]</td> <td></td> </tr> <tr> <td>enumeration</td> <td>1</td> <td>documentation &lt;![CDATA[Rendita proposta]]&gt;</td> </tr> <tr> <td>enumeration</td> <td>2</td> <td>documentation &lt;![CDATA[Attribuzione rendita]]&gt;</td> </tr> </table>	Kind	Value	annotation	maxLength	1		pattern	[1-9]		enumeration	1	documentation <![CDATA[Rendita proposta]]>	enumeration	2	documentation <![CDATA[Attribuzione rendita]]>
Kind	Value	annotation														
maxLength	1															
pattern	[1-9]															
enumeration	1	documentation <![CDATA[Rendita proposta]]>														
enumeration	2	documentation <![CDATA[Attribuzione rendita]]>														
annotation	documentation Obbligatorio se 'Rendita catastale' non valorizzato e provincia diversa da 'EE' e se categoria ha un valore diverso da F1, F2, F3, F4, F5 o F6. Se 'provincia' = 'EE' non valorizzare.															
source	<pre> &lt;xs:element name="DeterminazioneRendita" type="reg:DeterminazioneRendita_Type" minOccurs="0"&gt;   &lt;xs:annotation&gt;     &lt;xs:documentation&gt;Obbligatorio se 'Rendita catastale' non valorizzato e provincia diversa da 'EE' e se categoria ha un valore diverso da F1, F2, F3, F4, F5 o F6. Se 'provincia' = 'EE' non valorizzare. &lt;/xs:documentation&gt;   &lt;/xs:annotation&gt; &lt;/xs:element&gt;                 </pre>															

element **DatiCatastaliFabbricatiTavolare\_Type/PartitaTavolare**

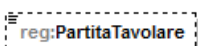
diagram	 <p>reg:PartitaTavolare</p>									
namespace	urn:www.agenziaentrate.gov.it:specificheTecniche:sco:reg:v2									
type	restriction of <a href="#">DatoAN_Type</a>									
properties	isRef 0 minOcc 0 maxOcc 1 content simple									
facets	<table border="0"> <tr> <td>Kind</td> <td>Value</td> <td>annotation</td> </tr> <tr> <td>maxLength</td> <td>7</td> <td></td> </tr> <tr> <td>pattern</td> <td colspan="2">([0-9A-Z-]&amp;quot;){1}([0-9A-Z&amp;amp;] \\- \\. \\s / ' ^\\( \\) À È É Ì Ò Ù Û &amp;quot; \\N \\+)*</td> </tr> </table>	Kind	Value	annotation	maxLength	7		pattern	([0-9A-Z-]&quot;){1}([0-9A-Z&amp;] \\- \\. \\s / ' ^\\( \\) À È É Ì Ò Ù Û &quot; \\N \\+)*	
Kind	Value	annotation								
maxLength	7									
pattern	([0-9A-Z-]&quot;){1}([0-9A-Z&amp;] \\- \\. \\s / ' ^\\( \\) À È É Ì Ò Ù Û &quot; \\N \\+)*									
source	<pre> &lt;xs:element name="PartitaTavolare" minOccurs="0"&gt;   &lt;xs:simpleType&gt;     &lt;xs:restriction base="cm:DatoAN_Type" value="7"/&gt;   &lt;/xs:restriction&gt; &lt;/xs:simpleType&gt;                 </pre>									

	</xs:element>
--	---------------

element **DatiCatastaliFabbricatiTavolare\_Type/CorpoTavolare**

diagram		
namespace	urn:www.agenziaentrate.gov.it:specificheTecniche:sco:reg:v2	
type	restriction of <a href="#">DatoAN_Type</a>	
properties	isRef 0 minOcc 0 maxOcc 1 content simple	
facets	Kind Value maxLength 3 pattern ([0-9A-Z\-\-]&quot;){1}([0-9A-Z&amp;#92; \- \., s / ^^\(\ \)\À È É Ì Ò Ù Û &quot; \  \ +)*	annotation
source	<xs:element name="CorpoTavolare" minOccurs="0"> <xs:simpleType> <xs:restriction base="cm:DatoAN_Type"> <xs:maxLength value="3"/> </xs:restriction> </xs:simpleType> </xs:element>	

element **DatiCatastaliFabbricatiTavolare\_Type/PorzioneMateriale**

diagram		
namespace	urn:www.agenziaentrate.gov.it:specificheTecniche:sco:reg:v2	
type	restriction of <a href="#">DatoNP_Type</a>	
properties	isRef 0 minOcc 0 maxOcc 1 content simple	
facets	Kind Value maxLength 4 pattern [1-9]{1}[0-9]*	annotation
source	<xs:element name="PorzioneMateriale" minOccurs="0"> <xs:simpleType> <xs:restriction base="cm:DatoNP_Type"> <xs:maxLength value="4"/> </xs:restriction> </xs:simpleType> </xs:element>	

complexType <b>DatiCatastaliTavolare_Type</b>	
diagram	
namespace	urn:www.agenziaentrate.gov.it:specificheTecniche:sco:reg:v2
children	<a href="#">reg:Foglio</a> <a href="#">reg:Particella</a> <a href="#">reg:Particella_Denominatore</a> <a href="#">reg:Subalterno</a>
used by	elements <a href="#">DatiFabbricatiTavolare_Type/DatiCatastali</a> <a href="#">DatiTerreniTavolare_Type/DatiCatastali</a>
source	<pre> &lt;xs:complexType name="DatiCatastaliTavolare_Type"&gt;   &lt;xs:sequence&gt;     &lt;xs:element name="Foglio"&gt;       &lt;xs:simpleType&gt;         &lt;xs:restriction base="cm:DatoAN_Type" value="4"/&gt;       &lt;/xs:simpleType&gt;     &lt;/xs:element&gt;     &lt;xs:element name="Particella"&gt;       &lt;xs:annotation&gt;         &lt;xs:documentation&gt;Riportare il numero di particella, indicato nel documento catastale, che può essere composto da due parti, rispettivamente di cinque e quattro cifre, separato da una barra spaziatrice. Se la particella è composta da una sola serie di cifre, quest'ultima va riportata nella parte a sinistra della barra spaziatrice. Nel caso di immobile graffato riportare solo la prima particella.&lt;/xs:documentation&gt;       &lt;/xs:annotation&gt;       &lt;xs:simpleType&gt;         &lt;xs:restriction base="cm:DatoAN_Type" value="5"/&gt;       &lt;/xs:simpleType&gt;     &lt;/xs:element&gt;     &lt;xs:element name="Particella_Denominatore" minOccurs="0"&gt;       &lt;xs:simpleType&gt;         &lt;xs:restriction base="cm:DatoAN_Type" value="5"/&gt;       &lt;/xs:simpleType&gt;     &lt;/xs:element&gt;     &lt;xs:element name="Subalterno" minOccurs="0"&gt;       &lt;xs:simpleType&gt;         &lt;xs:restriction base="cm:DatoAN_Type" value="4"/&gt;       &lt;/xs:simpleType&gt;     &lt;/xs:element&gt;   &lt;/xs:sequence&gt; &lt;/xs:complexType&gt; </pre>

	<pre> &lt;/xs:restriction&gt; &lt;/xs:simpleType&gt; &lt;/xs:element&gt; &lt;/xs:sequence&gt; &lt;/xs:complexType&gt; </pre>
--	--

element **DatiCatastaliTavolare\_Type/Foglio**

diagram	
namespace	urn:www.agenziaentrate.gov.it:specificheTecniche:sco:reg:v2
type	restriction of <a href="#">DatoAN_Type</a>
properties	isRef 0 content simple
facets	Kind Value annotation maxLength 4 pattern ([0-9A-Z\-\-]*)&quot;{1}([0-9A-Z&amp;#39;] '\- \., s / ^\^\(\ \)\À È É Ì Ò Ù Û &quot; \ \ \\+)*
source	<pre> &lt;xs:element name="Foglio"&gt;   &lt;xs:simpleType base="cm:DatoAN_Type"&gt;     &lt;xs:restriction value="4"/&gt;   &lt;/xs:simpleType&gt; &lt;/xs:element&gt; </pre>

element **DatiCatastaliTavolare\_Type/Particella**

diagram	 <p>Riportare il numero di particella, indicato nel documento catastale, che può essere composto da due parti, rispettivamente di cinque e quattro cifre, separato da una barra spaziatrice. Se la particella è composta da una sola serie di cifre, quest'ultima va riportata nella parte a sinistra della barra spaziatrice. Nel caso di immobile graffato riportare solo la prima particella.</p>
namespace	urn:www.agenziaentrate.gov.it:specificheTecniche:sco:reg:v2
type	restriction of <a href="#">DatoAN_Type</a>
properties	isRef 0 content simple
facets	Kind Value annotation maxLength 5 pattern ([0-9A-Z\-\-]*)&quot;{1}([0-9A-Z&amp;#39;] '\- \., s / ^\^\(\ \)\À È É Ì Ò Ù Û &quot; \ \ \\+)*
annotation	documentation Riportare il numero di particella, indicato nel documento catastale, che può essere composto da due parti, rispettivamente di cinque e quattro cifre, separato da una barra spaziatrice. Se la particella è composta da una sola serie di cifre, quest'ultima va riportata nella parte a sinistra della barra spaziatrice. Nel caso di immobile graffato riportare solo la prima particella.
source	<pre> &lt;xs:element name="Particella"&gt;   &lt;xs:annotation&gt;     &lt;xs:documentation&gt;Riportare il numero di particella, indicato nel documento catastale, che </pre>

Specifiche tecniche per la trasmissione telematica della dichiarazione dell'imposta di bollo assoluta in modo virtuale

Allegato B

	<p>può essere composto da due parti, rispettivamente di cinque e quattro cifre, separato da una barra spaziatrice. Se la particella è composta da una sola serie di cifre, quest'ultima va riportata nella parte a sinistra della barra spaziatrice. Nel caso di immobile graffato riportare solo la prima particella.&lt;/xs:documentation&gt;</p> <pre>&lt;/xs:annotation&gt; &lt;xs:simpleType&gt;   &lt;xs:restriction                                 base="cm:DatoAN_Type"&gt;     &lt;xs:maxLength                                 value="5"/&gt;   &lt;/xs:restriction&gt; &lt;/xs:simpleType&gt; &lt;/xs:element&gt;</pre>
--	---

element **DatiCatastaliTavolare\_Type/Particella\_Denominatore**

diagram	
namespace	urn:www.agenziaentrate.gov.it:specificheTecniche:sco:reg:v2
type	restriction of <a href="#">DatoAN_Type</a>
properties	isRef 0 minOcc 0 maxOcc 1 content simple
facets	Kind Value annotation maxLength 5 pattern ([0-9A-Z\-\ ]&quot;){1}([0-9A-Z&amp;#x2011;] ' \" _ , \s / ^\ \\( \) À È É Ì Ò Ù Û &quot; \\ \\ \\+)*
source	<pre>&lt;xs:element                                 name="Particella_Denominatore"                                 minOccurs="0"&gt;   &lt;xs:simpleType&gt;     &lt;xs:restriction                                 base="cm:DatoAN_Type"&gt;       &lt;xs:maxLength                                 value="5"/&gt;     &lt;/xs:restriction&gt;   &lt;/xs:simpleType&gt; &lt;/xs:element&gt;</pre>

element **DatiCatastaliTavolare\_Type/Subalterno**

diagram	
namespace	urn:www.agenziaentrate.gov.it:specificheTecniche:sco:reg:v2
type	restriction of <a href="#">DatoAN_Type</a>
properties	isRef 0 minOcc 0 maxOcc 1 content simple
facets	Kind Value annotation maxLength 4 pattern ([0-9A-Z\-\ ]&quot;){1}([0-9A-Z&amp;#x2011;] ' \" _ , \s / ^\ \\( \) À È É Ì Ò Ù Û &quot; \\ \\ \\+)*
source	<pre>&lt;xs:element                                 name="Subalterno"                                 minOccurs="0"&gt;   &lt;xs:simpleType&gt;     &lt;xs:restriction                                 base="cm:DatoAN_Type"&gt;       &lt;xs:maxLength                                 value="4"/&gt;     &lt;/xs:restriction&gt;   &lt;/xs:simpleType&gt; &lt;/xs:element&gt;</pre>

	</xs:element>
--	---------------

complexType **DatiCatastaliTerreni\_Type**

diagram	
namespace	urn:www.agenziaentrate.gov.it:specificheTecniche:sco:reg:v2
children	<a href="#">reg:Superficie</a> <a href="#">reg:Natura</a> <a href="#">reg:RedditoDominicale</a>
used by	element <a href="#">DatiTerreni_Type/DatiTerreni</a>
source	<pre> &lt;xs:complexType name="DatiCatastaliTerreni_Type"&gt;   &lt;xs:sequence&gt;     &lt;xs:element name="Superficie"&gt;       &lt;xs:annotation&gt;         &lt;xs:documentation&gt;almeno uno dei tre campi deve essere presente&lt;/xs:documentation&gt;       &lt;/xs:annotation&gt;       &lt;xs:complexType&gt;         &lt;xs:sequence&gt;           &lt;xs:element name="SuperficieEttari" minOccurs="0"&gt;             &lt;xs:simpleType&gt;               &lt;xs:restriction base="cm:DatoNP_Type" value="5"/&gt;             &lt;/xs:simpleType&gt;           &lt;/xs:element&gt;           &lt;xs:element name="SuperficieAre" minOccurs="0"&gt;             &lt;xs:simpleType&gt;               &lt;xs:restriction base="cm:DatoNP_Type" value="2"/&gt;             &lt;/xs:simpleType&gt;           &lt;/xs:element&gt;           &lt;xs:element name="SuperficieCentiare" minOccurs="0"&gt;             &lt;xs:simpleType&gt;               &lt;xs:restriction base="cm:DatoNP_Type" value="2"/&gt;             &lt;/xs:simpleType&gt;           &lt;/xs:element&gt;         &lt;/xs:sequence&gt;       &lt;/xs:complexType&gt;     &lt;/xs:element&gt;     &lt;xs:element name="Natura" type="reg:CodiciNatura_Type"/&gt;     &lt;xs:element name="RedditoDominicale" type="cm:DatoVP_Type" minOccurs="0"&gt;       &lt;xs:annotation&gt;         &lt;xs:documentation&gt;obbligatorio se Natura = T&lt;/xs:documentation&gt;       &lt;/xs:annotation&gt;     &lt;/xs:element&gt;   &lt;/xs:sequence&gt; </pre>

	</xs:complexType>
--	-------------------

element **DatiCatastaliTerreni\_Type/Superficie**

diagram	
namespace	urn:www.agenziaentrate.gov.it:specificheTecniche:sco:reg:v2
properties	isRef 0 content complex
children	<a href="#">reg:SuperficieEttari</a> <a href="#">reg:SuperficieAre</a> <a href="#">reg:SuperficieCentiare</a>
annotation	documentation almeno uno dei tre campi deve essere presente
source	<pre> &lt;xs:element name="Superficie"&gt;   &lt;xs:annotation&gt;     &lt;xs:documentation&gt;almeno uno dei tre campi deve essere presente&lt;/xs:documentation&gt;   &lt;/xs:annotation&gt;   &lt;xs:complexType&gt;     &lt;xs:sequence&gt;       &lt;xs:element name="SuperficieEttari" minOccurs="0"&gt;         &lt;xs:simpleType&gt;           &lt;xs:restriction base="cm:DatoNP_Type" value="5"/&gt;         &lt;/xs:restriction&gt;         &lt;/xs:simpleType&gt;       &lt;/xs:element&gt;       &lt;xs:element name="SuperficieAre" minOccurs="0"&gt;         &lt;xs:simpleType&gt;           &lt;xs:restriction base="cm:DatoNP_Type" value="2"/&gt;         &lt;/xs:restriction&gt;         &lt;/xs:simpleType&gt;       &lt;/xs:element&gt;       &lt;xs:element name="SuperficieCentiare" minOccurs="0"&gt;         &lt;xs:simpleType&gt;           &lt;xs:restriction base="cm:DatoNP_Type" value="2"/&gt;         &lt;/xs:restriction&gt;         &lt;/xs:simpleType&gt;       &lt;/xs:element&gt;     &lt;/xs:sequence&gt;   &lt;/xs:complexType&gt; &lt;/xs:element&gt; </pre>

element **DatiCatastaliTerreni\_Type/Superficie/SuperficieEttari**

diagram	
namespace	urn:www.agenziaentrate.gov.it:specificheTecniche:sco:reg:v2
type	restriction of <a href="#">DatoNP_Type</a>

Specifiche tecniche per la trasmissione telematica della dichiarazione dell'imposta di bollo assoluta in modo virtuale

Allegato B

properties	isRef 0 minOcc 0 maxOcc 1 content simple
facets	Kind Value annotation maxLength 5 pattern [1-9]{1}[0-9]*
source	<pre> &lt;xs:element name="SuperficieEttari" minOccurs="0"&gt;   &lt;xs:simpleType&gt;     &lt;xs:restriction base="cm:DatoNP_Type"&gt;       &lt;xs:maxLength value="5"/&gt;     &lt;/xs:restriction&gt;   &lt;/xs:simpleType&gt; &lt;/xs:element&gt; </pre>

element **DatiCatastaliTerreni\_Type/Superficie/SuperficieAre**

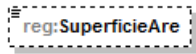
diagram	
namespace	urn:www.agenziaentrate.gov.it:specificheTecniche:sco:reg:v2
type	restriction of <a href="#">DatoNP_Type</a>
properties	isRef 0 minOcc 0 maxOcc 1 content simple
facets	Kind Value annotation maxLength 2 pattern [1-9]{1}[0-9]*
source	<pre> &lt;xs:element name="SuperficieAre" minOccurs="0"&gt;   &lt;xs:simpleType&gt;     &lt;xs:restriction base="cm:DatoNP_Type"&gt;       &lt;xs:maxLength value="2"/&gt;     &lt;/xs:restriction&gt;   &lt;/xs:simpleType&gt; &lt;/xs:element&gt; </pre>

element **DatiCatastaliTerreni\_Type/Superficie/SuperficieCentiare**

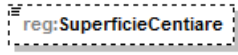
diagram	
namespace	urn:www.agenziaentrate.gov.it:specificheTecniche:sco:reg:v2
type	restriction of <a href="#">DatoNP_Type</a>
properties	isRef 0 minOcc 0 maxOcc 1 content simple
facets	Kind Value annotation maxLength 2 pattern [1-9]{1}[0-9]*
source	<pre> &lt;xs:element name="SuperficieCentiare" minOccurs="0"&gt;   &lt;xs:simpleType&gt;     &lt;xs:restriction base="cm:DatoNP_Type"&gt;       &lt;xs:maxLength value="2"/&gt;     &lt;/xs:restriction&gt;   &lt;/xs:simpleType&gt; &lt;/xs:element&gt; </pre>



	<pre>&lt;/xs:restriction&gt; &lt;/xs:simpleType&gt; &lt;/xs:element&gt;</pre>
--	---

element **DatiCatastaliTerreni\_Type/Natura**

diagram	
namespace	urn:www.agenziaentrate.gov.it:specificheTecniche:sco:reg:v2
type	<a href="#">reg:CodiciNatura_Type</a>
properties	isRef 0 content simple
source	<pre>&lt;xs:element name="Natura" type="reg:CodiciNatura_Type"/&gt;</pre>

element **DatiCatastaliTerreni\_Type/RedditoDominicale**

diagram	
namespace	urn:www.agenziaentrate.gov.it:specificheTecniche:sco:reg:v2
type	<a href="#">DatoVP_Type</a>
properties	isRef 0 minOcc 0 maxOcc 1 content simple
facets	Kind Value annotation maxLength 16 pattern [0-9]+,[0-9]{2}
annotation	documentation obbligatorio se Natura = T
source	<pre>&lt;xs:element name="RedditoDominicale" type="cm:DatoVP_Type" minOccurs="0"&gt; &lt;xs:annotation&gt; &lt;xs:documentation&gt;obbligatorio se Natura = T&lt;/xs:documentation&gt; &lt;/xs:annotation&gt; &lt;/xs:element&gt;</pre>

complexType **DatiCatastaliTerreniTavolare\_Type**

diagram	
namespace	urn:www.agenziaentrate.gov.it:specificheTecniche:sco:reg:v2

children	<a href="#">reg:Superficie</a> <a href="#">reg:Natura</a> <a href="#">reg:RedditoDominicale</a> <a href="#">reg:PartitaTavolare</a> <a href="#">reg:CorpoTavolare</a>
used by	element <a href="#">DatiTerreniTavolare_Type/DatiTerreni</a>
source	<pre> &lt;xs:complexType name="DatiCatastaliTerreniTavolare_Type"&gt;   &lt;xs:sequence&gt;     &lt;xs:element name="Superficie"&gt;       &lt;xs:annotation&gt;         &lt;xs:documentation&gt;almeno uno dei tre campi deve essere presente&lt;/xs:documentation&gt;       &lt;/xs:annotation&gt;       &lt;xs:complexType&gt;         &lt;xs:sequence&gt;           &lt;xs:element name="SuperficieEttari" minOccurs="0"&gt;             &lt;xs:simpleType&gt;               &lt;xs:restriction base="cm:DatoNP_Type" value="5"/&gt;             &lt;/xs:restriction&gt;           &lt;/xs:element&gt;           &lt;xs:element name="SuperficieAre" minOccurs="0"&gt;             &lt;xs:simpleType&gt;               &lt;xs:restriction base="cm:DatoNP_Type" value="2"/&gt;             &lt;/xs:restriction&gt;           &lt;/xs:element&gt;           &lt;xs:element name="SuperficieCentiare" minOccurs="0"&gt;             &lt;xs:simpleType&gt;               &lt;xs:restriction base="cm:DatoNP_Type" value="2"/&gt;             &lt;/xs:restriction&gt;           &lt;/xs:element&gt;         &lt;/xs:sequence&gt;       &lt;/xs:complexType&gt;     &lt;/xs:element&gt;     &lt;xs:element name="Natura" type="reg:CodiciNatura_Type"/&gt;     &lt;xs:element name="RedditoDominicale" type="cm:DatoVP_Type"/&gt;     &lt;xs:element name="PartitaTavolare"&gt;       &lt;xs:simpleType&gt;         &lt;xs:restriction base="cm:DatoAN_Type" value="7"/&gt;       &lt;/xs:restriction&gt;     &lt;/xs:element&gt;     &lt;xs:element name="CorpoTavolare"&gt;       &lt;xs:simpleType&gt;         &lt;xs:restriction base="cm:DatoAN_Type" value="3"/&gt;       &lt;/xs:restriction&gt;     &lt;/xs:element&gt;   &lt;/xs:sequence&gt; &lt;/xs:complexType&gt; </pre>

element <b>DatiCatastaliTerreniTavolare_Type/Superficie</b>	
diagram	
namespace	urn:www.agenziaentrate.gov.it:specificheTecniche:sco:reg:v2
properties	isRef 0 content complex
children	<a href="#">reg:SuperficieEttari</a> <a href="#">reg:SuperficieAre</a> <a href="#">reg:SuperficieCentiare</a>
annotation	documentation almeno uno dei tre campi deve essere presente
source	<pre> &lt;xs:element name="Superficie"&gt;   &lt;xs:annotation&gt;     &lt;xs:documentation&gt;almeno uno dei tre campi deve essere presente&lt;/xs:documentation&gt;   &lt;/xs:annotation&gt;   &lt;xs:complexType&gt;     &lt;xs:sequence&gt;       &lt;xs:element name="SuperficieEttari" minOccurs="0"&gt;         &lt;xs:simpleType&gt;           &lt;xs:restriction base="cm:DatoNP_Type" value="5"/&gt;         &lt;/xs:simpleType&gt;       &lt;/xs:element&gt;       &lt;xs:element name="SuperficieAre" minOccurs="0"&gt;         &lt;xs:simpleType&gt;           &lt;xs:restriction base="cm:DatoNP_Type" value="2"/&gt;         &lt;/xs:simpleType&gt;       &lt;/xs:element&gt;       &lt;xs:element name="SuperficieCentiare" minOccurs="0"&gt;         &lt;xs:simpleType&gt;           &lt;xs:restriction base="cm:DatoNP_Type" value="2"/&gt;         &lt;/xs:simpleType&gt;       &lt;/xs:element&gt;     &lt;/xs:sequence&gt;   &lt;/xs:complexType&gt; &lt;/xs:element&gt; </pre>

element <b>DatiCatastaliTerreniTavolare_Type/Superficie/SuperficieEttari</b>	
diagram	
namespace	urn:www.agenziaentrate.gov.it:specificheTecniche:sco:reg:v2
type	restriction of <a href="#">DatoNP_Type</a>
properties	isRef 0 minOcc 0 maxOcc 1 content simple

Specifiche tecniche per la trasmissione telematica della dichiarazione dell'imposta di bollo assoluta in modo virtuale

Allegato B

facets	Kind maxLength 5 pattern [1-9]{1}[0-9]*	Value 5	annotation
source	<pre>&lt;xs:element name="SuperficieEttari" minOccurs="0"&gt;   &lt;xs:simpleType&gt;     &lt;xs:restriction base="cm:DatoNP_Type"&gt;       &lt;xs:maxLength value="5"/&gt;     &lt;/xs:restriction&gt;   &lt;/xs:simpleType&gt; &lt;/xs:element&gt;</pre>		

element **DatiCatastaliTerreniTavolare\_Type/Superficie/SuperficieAre**

diagram			
namespace	urn:www.agenziaentrate.gov.it:specificheTecniche:sco:reg:v2		
type	restriction of <a href="#">DatoNP_Type</a>		
properties	isRef 0 minOcc 0 maxOcc 1 content simple		
facets	Kind maxLength 2 pattern [1-9]{1}[0-9]*	Value 2	annotation
source	<pre>&lt;xs:element name="SuperficieAre" minOccurs="0"&gt;   &lt;xs:simpleType&gt;     &lt;xs:restriction base="cm:DatoNP_Type"&gt;       &lt;xs:maxLength value="2"/&gt;     &lt;/xs:restriction&gt;   &lt;/xs:simpleType&gt; &lt;/xs:element&gt;</pre>		

element **DatiCatastaliTerreniTavolare\_Type/Superficie/SuperficieCentiare**

diagram			
namespace	urn:www.agenziaentrate.gov.it:specificheTecniche:sco:reg:v2		
type	restriction of <a href="#">DatoNP_Type</a>		
properties	isRef 0 minOcc 0 maxOcc 1 content simple		
facets	Kind maxLength 2 pattern [1-9]{1}[0-9]*	Value 2	annotation
source	<pre>&lt;xs:element name="SuperficieCentiare" minOccurs="0"&gt;   &lt;xs:simpleType&gt;     &lt;xs:restriction base="cm:DatoNP_Type"&gt;       &lt;xs:maxLength value="2"/&gt;     &lt;/xs:restriction&gt;   &lt;/xs:simpleType&gt; &lt;/xs:element&gt;</pre>		



type	restriction of <a href="#">DatoAN_Type</a>
properties	isRef 0 content simple
facets	Kind Value maxLength 3 pattern ([0-9A-Z-~] \&quot;){1}([0-9A-Z&amp;] '\ -\ _ , \s / ^\^\\(\\ )À È É Ì Ò Ù Û &quot; \\ \\ +)* annotation
source	<pre>&lt;xs:element name="CorpoTavolare"&gt;   &lt;xs:simpleType&gt;     &lt;xs:restriction base="cm:DatoAN_Type"&gt;       &lt;xs:maxLength value="3"/&gt;     &lt;/xs:restriction&gt;   &lt;/xs:simpleType&gt; &lt;/xs:element&gt;</pre>

complexType **DatiFabbricati\_Type**

diagram	
namespace	urn:www.agenziaentrate.gov.it:specificheTecniche:sco:reg:v2
children	<a href="#">reg:DatiCatastali</a> <a href="#">reg:DatiFabbricati</a>
source	<pre>&lt;xs:complexType name="DatiFabbricati_Type"&gt;   &lt;xs:sequence&gt;     &lt;xs:element name="DatiCatastali" type="reg:DatiCatastali_Type"/&gt;     &lt;xs:element name="DatiFabbricati" type="reg:DatiCatastaliFabbricati_Type"/&gt;   &lt;/xs:sequence&gt; &lt;/xs:complexType&gt;</pre>

element **DatiFabbricati\_Type/DatiCatastali**

diagram	<p>reg:DatiCatastali_Type</p> <p>reg:Foglio</p> <p>reg:Particella</p> <p>Riportare il numero di particella, indicato nel documento catastale. Nel caso di immobile graffiato riportare solo la prima particella.</p> <p>reg:Subalterno</p>
namespace	urn:www.agenziaentrate.gov.it:specificheTecniche:sco:reg:v2
type	<a href="#">reg:DatiCatastali_Type</a>
properties	isRef 0 content complex
children	<a href="#">reg:Foglio</a> <a href="#">reg:Particella</a> <a href="#">reg:Subalterno</a>
source	<pre>&lt;xs:element name="DatiCatastali" type="reg:DatiCatastali_Type"/&gt;</pre>

element **DatiFabbricati\_Type/DatiFabbricati**

<p>diagram</p>	<p><b>reg:DatiCatastaliFabbricati_Type</b></p> <ul style="list-style-type: none"> <li><b>reg:SezioneUrbana</b></li> <li><b>reg:ZonaCensuaria</b></li> <li><b>reg:CategoriaCatastale</b>                      Obbligatorio se 'Provincia' diverso da 'EE' ed in assenza del campo 'determinazione rendita'.                      Se 'provincia' = 'EE' non valorizzare.                      In presenza di agevolazione "P" la categoria catastale deve essere "A" escluso A1, A8, A9 e A10.                      In presenza di agevolazione "X" o "Y" la categoria catastale deve essere C/2, C/6 o C/7.</li> <li><b>reg:Classe</b></li> <li><b>reg:Consistenza</b>                      Dato obbligatorio se il campo 'categoria' assume valori da 'A1' ad 'A11', da B1 a B8, da C1 a C7.                      Non valorizzare per tutti gli altri valori del campo 'Categoria'. (Il campo non va compilato per gli immobili censiti nelle categorie D, E o non classati)</li> <li><b>reg:RenditaCatastale</b>                      Obbligatoria se determinazione rendita è diversa da 2 e se categoria ha un valore diverso da F1, F2, F3, F4, F5 o F6</li> <li><b>reg:DeterminazioneRendita</b>                      Obbligatorio se 'Rendita catastale' non valorizzato e provincia diversa da 'EE' e se categoria ha un valore diverso da F1, F2, F3, F4, F5 o F6.                      Se 'provincia' = 'EE' non valorizzare.</li> </ul>
<p>namespace</p>	<p>urn:www.agenziaentrate.gov.it:specificheTecniche:sco:reg:v2</p>
<p>type</p>	<p><a href="#">reg:DatiCatastaliFabbricati_Type</a></p>
<p>properties</p>	<p>isRef 0 content complex</p>
<p>children</p>	<p><a href="#">reg:SezioneUrbana</a> <a href="#">reg:ZonaCensuaria</a> <a href="#">reg:CategoriaCatastale</a> <a href="#">reg:Classe</a> <a href="#">reg:Consistenza</a> <a href="#">reg:RenditaCatastale</a> <a href="#">reg:DeterminazioneRendita</a></p>
<p>source</p>	<p>&lt;xs:element name="DatiFabbricati" type="reg:DatiCatastaliFabbricati_Type"/&gt;</p>

complexType **DatiFabbricatiTavolare\_Type**

<p>diagram</p>	
<p>namespace</p>	<p>urn:www.agenziaentrate.gov.it:specificheTecniche:sco:reg:v2</p>

children	<a href="#">reg:DatiCatastali</a> <a href="#">reg:DatiFabbricati</a>
source	<pre>&lt;xs:complexType name="DatiFabbricatiTavolare_Type"&gt;   &lt;xs:sequence&gt;     &lt;xs:element name="DatiCatastali" type="reg:DatiCatastaliTavolare_Type"/&gt;     &lt;xs:element name="DatiFabbricati" type="reg:DatiCatastaliFabbricatiTavolare_Type"/&gt;   &lt;/xs:sequence&gt; &lt;/xs:complexType&gt;</pre>

element **DatiFabbricatiTavolare\_Type/DatiCatastali**

diagram	<p>reg:DatiCatastaliTavolare_Type</p> <ul style="list-style-type: none"> <li>reg:Foglio</li> <li>reg:Particella             <p>Riportare il numero di particella, indicato nel documento catastale, che può essere composto da due parti, rispettivamente di cinque e quattro cifre, separato da una barra spaziatrice. Se la particella è composta da una sola serie di cifre, quest'ultima va riportata nella parte a sinistra della barra spaziatrice. Nel caso di immobile graffiato riportare solo la prima particella.</p> </li> <li>reg:Particella_Denominatore</li> <li>reg:Subalterno</li> </ul> <p>reg:DatiCatastali</p>
namespace	urn:www.agenziaentrate.gov.it:specificheTecniche:sco:reg:v2
type	<a href="#">reg:DatiCatastaliTavolare_Type</a>
properties	isRef 0 content complex
children	<a href="#">reg:Foglio</a> <a href="#">reg:Particella</a> <a href="#">reg:Particella_Denominatore</a> <a href="#">reg:Subalterno</a>
source	<pre>&lt;xs:element name="DatiCatastali" type="reg:DatiCatastaliTavolare_Type"/&gt;</pre>



element **DatiFabbricatiTavolare\_Type/DatiFabbricati**

<p>diagram</p>	
<p>namespace</p>	<p>urn:www.agenziaentrate.gov.it:specificheTecniche:sco:reg:v2</p>
<p>type</p>	<p><a href="#">reg:DatiCatastaliFabbricatiTavolare_Type</a></p>
<p>properties</p>	<p>isRef 0 content complex</p>
<p>children</p>	<p><a href="#">reg:SezioneUrbana</a> <a href="#">reg:ZonaCensuaria</a> <a href="#">reg:CategoriaCatastale</a> <a href="#">reg:Classe</a> <a href="#">reg:Consistenza</a> <a href="#">reg:RenditaCatastale</a> <a href="#">reg:DeterminazioneRendita</a> <a href="#">reg:PartitaTavolare</a> <a href="#">reg:CorpoTavolare</a> <a href="#">reg:PorzioneMateriale</a></p>
<p>source</p>	<p>&lt;xs:element name="DatiFabbricati" type="reg:DatiCatastaliFabbricatiTavolare_Type"/&gt;</p>

complexType **DatiTerreni\_Type**

<p>diagram</p>	
----------------	--

namespace	urn:www.agenziaentrate.gov.it:specificheTecniche:sco:reg:v2
children	<a href="#">reg:DatiCatastali</a> <a href="#">reg:DatiTerreni</a>
source	<pre> &lt;xs:complexType name="DatiTerreni_Type"&gt;   &lt;xs:sequence&gt;     &lt;xs:element name="DatiCatastali" type="reg:DatiCatastali_Type"/&gt;     &lt;xs:element name="DatiTerreni" type="reg:DatiCatastaliTerreni_Type"/&gt;   &lt;/xs:sequence&gt; &lt;/xs:complexType&gt; </pre>

element **DatiTerreni\_Type/DatiCatastali**

diagram	<p>The diagram illustrates the structure of the <code>reg:DatiCatastali_Type</code> element. It is a complex type containing three child elements: <code>reg:Foglio</code>, <code>reg:Particella</code>, and <code>reg:Subalterno</code>. The <code>reg:Subalterno</code> element is shown in a dashed box, indicating it is optional. A note next to it states: "Riportare il numero di particella, indicato nel documento catastale. Nel caso di immobile graffiato riportare solo la prima particella." The <code>reg:DatiCatastali</code> element is shown as a container for this type.</p>
namespace	urn:www.agenziaentrate.gov.it:specificheTecniche:sco:reg:v2
type	<a href="#">reg:DatiCatastali_Type</a>
properties	isRef 0 content complex
children	<a href="#">reg:Foglio</a> <a href="#">reg:Particella</a> <a href="#">reg:Subalterno</a>
source	<code>&lt;xs:element name="DatiCatastali" type="reg:DatiCatastali_Type"/&gt;</code>

element **DatiTerreni\_Type/DatiTerreni**

diagram	<p>The diagram illustrates the structure of the <code>reg:DatiCatastaliTerreni_Type</code> element. It is a complex type containing three child elements: <code>reg:Superficie</code>, <code>reg:Natura</code>, and <code>reg:RedditoDominicale</code>. The <code>reg:Superficie</code> element is shown in a dashed box with a plus sign, indicating it is optional. A note next to it states: "almeno uno dei tre campi deve essere presente". The <code>reg:RedditoDominicale</code> element is shown in a dashed box with a plus sign, indicating it is optional. A note next to it states: "obbligatorio se Natura = T". The <code>reg:DatiTerreni</code> element is shown as a container for this type.</p>
namespace	urn:www.agenziaentrate.gov.it:specificheTecniche:sco:reg:v2
type	<a href="#">reg:DatiCatastaliTerreni_Type</a>
properties	isRef 0 content complex
children	<a href="#">reg:Superficie</a> <a href="#">reg:Natura</a> <a href="#">reg:RedditoDominicale</a>
source	<code>&lt;xs:element name="DatiTerreni" type="reg:DatiCatastaliTerreni_Type"/&gt;</code>

complexType **DatiTerreniTavolare\_Type**

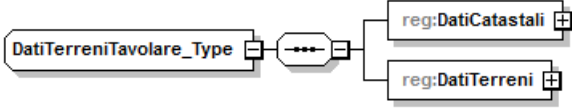
diagram	
namespace	urn:www.agenziaentrate.gov.it:specificheTecniche:sco:reg:v2
children	<a href="#">reg:DatiCatastali</a> <a href="#">reg:DatiTerreni</a>
source	<pre> &lt;xs:complexType name="DatiTerreniTavolare_Type"&gt;   &lt;xs:sequence&gt;     &lt;xs:element name="DatiCatastali" type="reg:DatiCatastaliTavolare_Type"/&gt;     &lt;xs:element name="DatiTerreni" type="reg:DatiCatastaliTerreniTavolare_Type"/&gt;   &lt;/xs:sequence&gt; &lt;/xs:complexType&gt; </pre>

element **DatiTerreniTavolare\_Type/DatiCatastali**

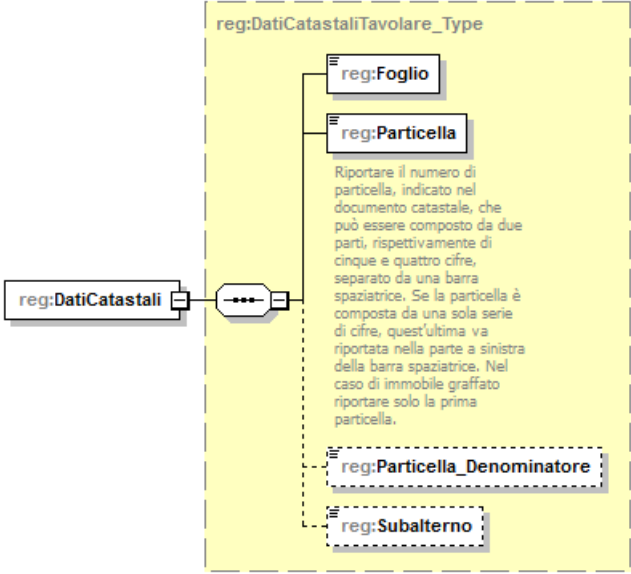
diagram	 <p>reg:DatiCatastaliTavolare_Type</p> <ul style="list-style-type: none"> <li>reg:Foglio</li> <li>reg:Particella</li> <li>reg:Particella_Denominatore</li> <li>reg:Subalterno</li> </ul> <p>Riportare il numero di particella, indicato nel documento catastale, che può essere composto da due parti, rispettivamente di cinque e quattro cifre, separato da una barra spaziatrice. Se la particella è composta da una sola serie di cifre, quest'ultima va riportata nella parte a sinistra della barra spaziatrice. Nel caso di immobile graffiato riportare solo la prima particella.</p>
namespace	urn:www.agenziaentrate.gov.it:specificheTecniche:sco:reg:v2
type	<a href="#">reg:DatiCatastaliTavolare_Type</a>
properties	isRef 0 content complex
children	<a href="#">reg:Foglio</a> <a href="#">reg:Particella</a> <a href="#">reg:Particella_Denominatore</a> <a href="#">reg:Subalterno</a>
source	<pre>&lt;xs:element name="DatiCatastali" type="reg:DatiCatastaliTavolare_Type"/&gt;</pre>

element <b>DatiTerreniTavolare_Type/DatiTerreni</b>	
diagram	
namespace	urn:www.agenziaentrate.gov.it:specificheTecniche:sco:reg:v2
type	<a href="#">reg:DatiCatastaliTerreniTavolare_Type</a>
properties	isRef 0 content complex
children	<a href="#">reg:Superficie</a> <a href="#">reg:Natura</a> <a href="#">reg:RedditoDominicale</a> <a href="#">reg:PartitaTavolare</a> <a href="#">reg:CorpoTavolare</a>
source	<code>&lt;xs:element name="DatiTerreni" type="reg:DatiCatastaliTerreniTavolare_Type"/&gt;</code>

complexType <b>Domicilio_EE_Type</b>	
diagram	
namespace	urn:www.agenziaentrate.gov.it:specificheTecniche:sco:reg:v2
children	<a href="#">reg:Comune</a> <a href="#">reg:CodiceComune</a> <a href="#">reg:Indirizzo</a> <a href="#">reg:Cap</a> <a href="#">reg:DataVariazione</a>
source	<pre> &lt;xs:complexType name="Domicilio_EE_Type"&gt;   &lt;xs:sequence&gt;     &lt;xs:element name="Comune"&gt;       &lt;xs:simpleType&gt;         &lt;xs:restriction base="cm:DatoAN_Type" value="50"/&gt;       &lt;/xs:simpleType&gt;     &lt;/xs:element&gt;     &lt;xs:element name="CodiceComune" type="cm:DatoAN_Type" minOccurs="0"/&gt;     &lt;xs:element name="Indirizzo" type="cm:DatoAN_Type" minOccurs="0"/&gt;     &lt;xs:element name="Cap" type="cm:DatoCP_Type" minOccurs="0"/&gt;     &lt;xs:element name="DataVariazione" type="cm:DatoD6_Type" minOccurs="0"/&gt;   &lt;/xs:sequence&gt; &lt;/xs:complexType&gt; </pre>

element **Domicilio\_EE\_Type/Comune**

diagram	
namespace	urn:www.agenziaentrate.gov.it:specificheTecniche:sco:reg:v2
type	restriction of <a href="#">DatoAN_Type</a>
properties	isRef 0 content simple
facets	Kind Value annotation maxLength 50 pattern <code>(([0-9A-Z\-\]]&amp;quot;){1}([0-9A-Z&amp;amp;#92;]\-\.\.,\ s/ °\^\(\ )\) À È É Ì Ò Ù Û &amp;quot; \ \\ \ +)*</code>
source	<pre>&lt;xs:element name="Comune"&gt;   &lt;xs:simpleType&gt;     &lt;xs:restriction base="cm:DatoAN_Type" value="50"/&gt;     &lt;/xs:restriction&gt;   &lt;/xs:simpleType&gt; &lt;/xs:element&gt;</pre>

element **Domicilio\_EE\_Type/CodiceComune**

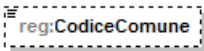
diagram	
namespace	urn:www.agenziaentrate.gov.it:specificheTecniche:sco:reg:v2
type	<a href="#">DatoAN_Type</a>
properties	isRef 0 minOcc 0 maxOcc 1 content simple
facets	Kind Value annotation pattern <code>(([0-9A-Z\-\]]&amp;quot;){1}([0-9A-Z&amp;amp;#92;]\-\.\.,\ s/ °\^\(\ )\) À È É Ì Ò Ù Û &amp;quot; \ \\ \ +)*</code>
source	<pre>&lt;xs:element name="CodiceComune" type="cm:DatoAN_Type" minOccurs="0"/&gt;</pre>

element **Domicilio\_EE\_Type/Indirizzo**

diagram	
namespace	urn:www.agenziaentrate.gov.it:specificheTecniche:sco:reg:v2
type	<a href="#">DatoAN_Type</a>
properties	isRef 0 minOcc 0 maxOcc 1 content simple
facets	Kind Value annotation pattern <code>(([0-9A-Z\-\]]&amp;quot;){1}([0-9A-Z&amp;amp;#92;]\-\.\.,\ s/ °\^\(\ )\) À È É Ì Ò Ù Û &amp;quot; \ \\ \ +)*</code>
source	<pre>&lt;xs:element name="Indirizzo" type="cm:DatoAN_Type" minOccurs="0"/&gt;</pre>

element <b>Domicilio_EE_Type/Cap</b>	
diagram	
namespace	urn:www.agenziaentrate.gov.it:specificheTecniche:sco:reg:v2
type	<a href="#">DatoCP_Type</a>
properties	isRef 0 minOcc 0 maxOcc 1 content simple
facets	Kind Value annotation pattern [0-9]{5}
source	<code>&lt;xs:element name="Cap" type="cm:DatoCP_Type" minOccurs="0"/&gt;</code>

element <b>Domicilio_EE_Type/DataVariazione</b>	
diagram	
namespace	urn:www.agenziaentrate.gov.it:specificheTecniche:sco:reg:v2
type	<a href="#">DatoD6_Type</a>
properties	isRef 0 minOcc 0 maxOcc 1 content simple
facets	Kind Value annotation length 6 pattern ((0[0-9]) (1[0-2]))((19 20)[0-9][0-9])
source	<code>&lt;xs:element name="DataVariazione" type="cm:DatoD6_Type" minOccurs="0"/&gt;</code>

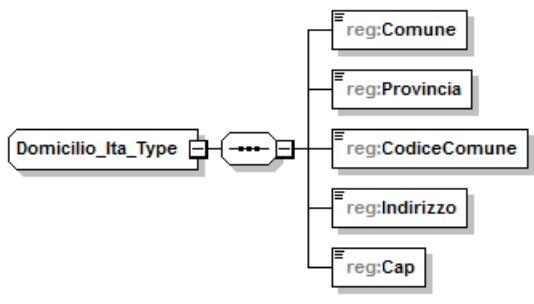
complexType <b>Domicilio_Ita_Type</b>	
diagram	
namespace	urn:www.agenziaentrate.gov.it:specificheTecniche:sco:reg:v2
children	<a href="#">reg:Comune</a> <a href="#">reg:Provincia</a> <a href="#">reg:CodiceComune</a> <a href="#">reg:Indirizzo</a> <a href="#">reg:Cap</a>
source	<code>&lt;xs:complexType name="Domicilio_Ita_Type"&gt;   &lt;xs:sequence&gt;     &lt;xs:element name="Comune" type="cm:DatoAN_Type"/&gt;     &lt;xs:element name="Provincia" type="cm:PR_Type"/&gt;     &lt;xs:element name="CodiceComune" type="cm:DatoAN_Type"/&gt;     &lt;xs:element name="Indirizzo" type="cm:DatoAN_Type"/&gt;     &lt;xs:element name="Cap" type="cm:DatoCP_Type"/&gt;   &lt;/xs:sequence&gt; &lt;/xs:complexType&gt;</code>



element **Domicilio\_Ita\_Type/Cap**

diagram	
namespace	urn:www.agenziaentrate.gov.it:specificheTecniche:sco:reg:v2
type	<a href="#">DatoCP_Type</a>
properties	isRef 0 content simple
facets	Kind Value annotation pattern [0-9]{5}
source	<xs:element name="Cap" type="cm:DatoCP_Type"/>

complexType **EstremiRegistrazione\_Type**

diagram	
namespace	urn:www.agenziaentrate.gov.it:specificheTecniche:sco:reg:v2
children	<a href="#">reg:UfficioDiRegistrazione</a> <a href="#">reg:Serie</a> <a href="#">reg:NumeroRegistrazione</a> <a href="#">reg:SottonumeroRegistrazione</a> <a href="#">reg&gt;DataRegistrazione</a>
source	<pre> &lt;xs:complexType name="EstremiRegistrazione_Type"&gt;   &lt;xs:sequence&gt;     &lt;xs:element name="UfficioDiRegistrazione" type="reg:UfficioDiRegistrazione_Type"/&gt;     &lt;xs:element name="Serie"&gt;       &lt;xs:simpleType&gt;         &lt;xs:restriction base="reg:Serie_Type"&gt;           &lt;xs:maxLength value="2"/&gt;           &lt;xs:minLength value="1"/&gt;         &lt;/xs:restriction&gt;       &lt;/xs:simpleType&gt;     &lt;/xs:element&gt;     &lt;xs:element name="NumeroRegistrazione"&gt;       &lt;xs:simpleType&gt;         &lt;xs:restriction base="cm:DatoNU_Type"&gt;           &lt;xs:maxLength value="6"/&gt;         &lt;/xs:restriction&gt;       &lt;/xs:simpleType&gt;     &lt;/xs:element&gt;     &lt;xs:element name="SottonumeroRegistrazione" minOccurs="0"&gt;       &lt;xs:simpleType&gt;         &lt;xs:restriction base="cm:DatoNU_Type"&gt;           &lt;xs:maxLength value="3"/&gt;         &lt;/xs:restriction&gt;       &lt;/xs:simpleType&gt;     &lt;/xs:element&gt;     &lt;xs:element name="DataRegistrazione" type="cm:DatoDT_Type"/&gt;   &lt;/xs:sequence&gt; &lt;/xs:complexType&gt; </pre>



	<pre>&lt;/xs:sequence&gt; &lt;/xs:complexType&gt;</pre>
--	---

element **EstremiRegistrazione\_Type/UfficioDiRegistrazione**

diagram	
namespace	urn:www.agenziaentrate.gov.it:specificheTecniche:sco:reg:v2
type	<a href="#">reg:UfficioDiRegistrazione_Type</a>
properties	isRef 0 content simple
source	<pre>&lt;xs:element name="UfficioDiRegistrazione" type="reg:UfficioDiRegistrazione_Type"/&gt;</pre>

element **EstremiRegistrazione\_Type/Serie**

diagram													
namespace	urn:www.agenziaentrate.gov.it:specificheTecniche:sco:reg:v2												
type	restriction of <a href="#">reg:Serie_Type</a>												
properties	isRef 0 content simple												
facets	<table border="1"> <thead> <tr> <th>Kind</th> <th>Value</th> <th>annotation</th> </tr> </thead> <tbody> <tr> <td>minLength</td> <td>1</td> <td></td> </tr> <tr> <td>maxLength</td> <td>2</td> <td></td> </tr> <tr> <td>pattern</td> <td>[1-4]{1}[A-Z]{0,1}</td> <td></td> </tr> </tbody> </table>	Kind	Value	annotation	minLength	1		maxLength	2		pattern	[1-4]{1}[A-Z]{0,1}	
Kind	Value	annotation											
minLength	1												
maxLength	2												
pattern	[1-4]{1}[A-Z]{0,1}												
source	<pre>&lt;xs:element name="Serie"&gt;   &lt;xs:simpleType&gt;     &lt;xs:restriction base="reg:Serie_Type"&gt;       &lt;xs:maxLength value="2"/&gt;       &lt;xs:minLength value="1"/&gt;     &lt;/xs:restriction&gt;   &lt;/xs:simpleType&gt; &lt;/xs:element&gt;</pre>												

element **EstremiRegistrazione\_Type/NumeroRegistrazione**

diagram										
namespace	urn:www.agenziaentrate.gov.it:specificheTecniche:sco:reg:v2									
type	restriction of <a href="#">DatoNU_Type</a>									
properties	isRef 0 content simple									
facets	<table border="1"> <thead> <tr> <th>Kind</th> <th>Value</th> <th>annotation</th> </tr> </thead> <tbody> <tr> <td>maxLength</td> <td>6</td> <td></td> </tr> <tr> <td>pattern</td> <td>(\[1-9][1-9])[0-9]*</td> <td></td> </tr> </tbody> </table>	Kind	Value	annotation	maxLength	6		pattern	(\[1-9][1-9])[0-9]*	
Kind	Value	annotation								
maxLength	6									
pattern	(\[1-9][1-9])[0-9]*									
source	<pre>&lt;xs:element name="NumeroRegistrazione"&gt;   &lt;xs:simpleType&gt;     &lt;xs:restriction base="cm:DatoNU_Type"&gt;       &lt;xs:maxLength value="6"/&gt;     &lt;/xs:restriction&gt;   &lt;/xs:simpleType&gt; &lt;/xs:element&gt;</pre>									

	<pre> &lt;/xs:restriction&gt; &lt;/xs:simpleType&gt; &lt;/xs:element&gt;         </pre>
--	---

element **EstremiRegistrazione\_Type/SottonumeroRegistrazione**

diagram										
namespace	urn:www.agenziaentrate.gov.it:specificheTecniche:sco:reg:v2									
type	restriction of <a href="#">DatoNU_Type</a>									
properties	<table border="0"> <tr><td>isRef</td><td>0</td></tr> <tr><td>minOcc</td><td>0</td></tr> <tr><td>maxOcc</td><td>1</td></tr> <tr><td>content</td><td>simple</td></tr> </table>	isRef	0	minOcc	0	maxOcc	1	content	simple	
isRef	0									
minOcc	0									
maxOcc	1									
content	simple									
facets	<table border="0"> <tr><td>Kind</td><td>Value</td><td>annotation</td></tr> <tr><td>maxLength</td><td>3</td><td></td></tr> <tr><td>pattern</td><td>(\-[1-9][1-9])[0-9]*</td><td></td></tr> </table>	Kind	Value	annotation	maxLength	3		pattern	(\-[1-9][1-9])[0-9]*	
Kind	Value	annotation								
maxLength	3									
pattern	(\-[1-9][1-9])[0-9]*									
source	<pre> &lt;xs:element name="SottonumeroRegistrazione" minOccurs="0"&gt;   &lt;xs:simpleType&gt;     &lt;xs:restriction base="cm:DatoNU_Type"&gt;       &lt;xs:maxLength value="3"/&gt;     &lt;/xs:restriction&gt;   &lt;/xs:simpleType&gt; &lt;/xs:element&gt;         </pre>									

element **EstremiRegistrazione\_Type/DataRegistrazione**

diagram										
namespace	urn:www.agenziaentrate.gov.it:specificheTecniche:sco:reg:v2									
type	<a href="#">DatoDT_Type</a>									
properties	<table border="0"> <tr><td>isRef</td><td>0</td></tr> <tr><td>content</td><td>simple</td></tr> </table>	isRef	0	content	simple					
isRef	0									
content	simple									
facets	<table border="0"> <tr><td>Kind</td><td>Value</td><td>annotation</td></tr> <tr><td>length</td><td>8</td><td></td></tr> <tr><td>pattern</td><td>((([0-9][1-9][12][0-9][301])(0[13578][10]12)\d{4}))((([0-9][1-9][12][0-9][30](0[469][11]\d{4}))((0[1-9][1[0-9]2[0-8])(02)\d{4}))((29)(02)([02468][048]00))((29)(02)([13579][26]00))((29)(02)([0-9][0-9][0][48]))((29)(02)([0-9][0-9][2468][048]))((29)(02)([0-9][0-9][13579][26]))</td><td></td></tr> </table>	Kind	Value	annotation	length	8		pattern	((([0-9][1-9][12][0-9][301])(0[13578][10]12)\d{4}))((([0-9][1-9][12][0-9][30](0[469][11]\d{4}))((0[1-9][1[0-9]2[0-8])(02)\d{4}))((29)(02)([02468][048]00))((29)(02)([13579][26]00))((29)(02)([0-9][0-9][0][48]))((29)(02)([0-9][0-9][2468][048]))((29)(02)([0-9][0-9][13579][26]))	
Kind	Value	annotation								
length	8									
pattern	((([0-9][1-9][12][0-9][301])(0[13578][10]12)\d{4}))((([0-9][1-9][12][0-9][30](0[469][11]\d{4}))((0[1-9][1[0-9]2[0-8])(02)\d{4}))((29)(02)([02468][048]00))((29)(02)([13579][26]00))((29)(02)([0-9][0-9][0][48]))((29)(02)([0-9][0-9][2468][048]))((29)(02)([0-9][0-9][13579][26]))									
source	<pre>&lt;xs:element name="DataRegistrazione" type="cm:DatoDT_Type"/&gt;</pre>									

complexType **FileAttachment\_Type**

diagram	
namespace	urn:www.agenziaentrate.gov.it:specificheTecniche:sco:reg:v2

Specifiche tecniche per la trasmissione telematica della dichiarazione dell'imposta di bollo assolta in modo virtuale

Allegato B

children	<a href="#">req:FileType</a> <a href="#">req:FileName</a> <a href="#">req:FileDescription</a> <a href="#">req:ImageData</a>
source	<pre> &lt;xs:complexType name="FileAttachment_Type"&gt;   &lt;xs:sequence&gt;     &lt;xs:element name="FileType" type="reg:FileType_Type"/&gt;     &lt;xs:element name="FileName" type="xs:token"/&gt;     &lt;xs:element name="FileDescription" type="cm:DatoAN_Type" minOccurs="0"/&gt;     &lt;xs:element name="ImageData" type="xs:base64Binary" xmime:expectedContentTypes="application/octet-stream"/&gt;   &lt;/xs:sequence&gt; &lt;/xs:complexType&gt; </pre>

element **FileAttachment\_Type/FileType**

diagram													
namespace	urn:www.agenziaentrate.gov.it:specificheTecniche:sco:reg:v2												
type	<a href="#">reg:FileType_Type</a>												
properties	isRef 0 content simple												
facets	<table border="0"> <tr> <td>Kind</td> <td>Value</td> <td>annotation</td> </tr> <tr> <td>enumeration</td> <td>application/pdf</td> <td></td> </tr> <tr> <td>enumeration</td> <td>image/tif</td> <td></td> </tr> <tr> <td>enumeration</td> <td>image/tiff</td> <td></td> </tr> </table>	Kind	Value	annotation	enumeration	application/pdf		enumeration	image/tif		enumeration	image/tiff	
Kind	Value	annotation											
enumeration	application/pdf												
enumeration	image/tif												
enumeration	image/tiff												
source	<pre>&lt;xs:element name="FileType" type="reg:FileType_Type"/&gt;</pre>												

element **FileAttachment\_Type/FileName**

diagram	
namespace	urn:www.agenziaentrate.gov.it:specificheTecniche:sco:reg:v2
type	<b>xs:token</b>
properties	isRef 0 content simple
source	<pre>&lt;xs:element name="FileName" type="xs:token"/&gt;</pre>

element **FileAttachment\_Type/FileDescription**

diagram							
namespace	urn:www.agenziaentrate.gov.it:specificheTecniche:sco:reg:v2						
type	<a href="#">DatoAN_Type</a>						
properties	isRef 0 minOcc 0 maxOcc 1 content simple						
facets	<table border="0"> <tr> <td>Kind</td> <td>Value</td> <td>annotation</td> </tr> <tr> <td>pattern</td> <td>{1}([0-9A-Z&amp;quot;]{1}([0-9A-Z&amp;amp;] '\-\.\! \s / \^ \( \) À È É Ì Ò Ù Û &amp;quot; \  \+)*</td> <td></td> </tr> </table>	Kind	Value	annotation	pattern	{1}([0-9A-Z&quot;]{1}([0-9A-Z&amp;] '\-\.\! \s / \^ \( \) À È É Ì Ò Ù Û &quot; \  \+)*	
Kind	Value	annotation					
pattern	{1}([0-9A-Z&quot;]{1}([0-9A-Z&amp;] '\-\.\! \s / \^ \( \) À È É Ì Ò Ù Û &quot; \  \+)*						
source	<pre>&lt;xs:element name="FileDescription" type="cm:DatoAN_Type" minOccurs="0"/&gt;</pre>						

element **FileAttachment\_Type/ImageData**

diagram	
namespace	urn:www.agenziaentrate.gov.it:specificheTecniche:sco:reg:v2
type	<b>xs:base64Binary</b>
properties	isRef 0 content simple
source	<code>&lt;xs:element name="ImageData" type="xs:base64Binary" xmlns:xmime="http://www.w3.org/2003/xml/mime" xmime:expectedContentTypes="application/octet-stream"/&gt;</code>

complexType **ImpegnoATrasmettere\_Type**

diagram	
namespace	urn:www.agenziaentrate.gov.it:specificheTecniche:sco:reg:v2
children	<a href="#">reg:CFintermediario</a> <a href="#">reg:ImpegnoATrasmettere</a> <a href="#">reg:DataImpegno</a> <a href="#">reg:FirmaIntermediario</a>
used by	element <a href="#">FrontespizioBOV_Type/ImpegnoATrasmettere</a>
source	<code>&lt;xs:complexType name="ImpegnoATrasmettere_Type"&gt; &lt;xs:sequence&gt; &lt;xs:element name="CFintermediario" type="cm:DatoCF_Type"&gt; &lt;xs:annotation&gt; &lt;xs:documentation&gt;Il codice fiscale deve essere formalmente corretto e registrato in Anagrafe tributaria. La non registrazione comporta lo scarto della richiesta in fase di accettazione.&lt;/xs:documentation&gt; &lt;/xs:annotation&gt; &lt;/xs:element&gt; &lt;xs:element name="ImpegnoATrasmettere" type="reg:ImpegnoPresentazione_Type"/&gt; &lt;xs:element name="DataImpegno" type="cm:DatoDT_Type"/&gt; &lt;xs:element name="FirmaIntermediario" type="cm:DatoCB_Type"/&gt; &lt;/xs:sequence&gt; &lt;/xs:complexType&gt;</code>

element <b>ImpegnoATrasmettere_Type/CFintermediario</b>	
diagram	 <p>Il codice fiscale deve essere formalmente corretto e registrato in Anagrafe tributaria.                      La non registrazione comporta lo scarto della richiesta in fase di accettazione.</p>
namespace	urn:www.agenziaentrate.gov.it:specificheTecniche:sco:reg:v2
type	<a href="#">DatoCF_Type</a>
properties	isRef 0 content simple
facets	Kind Value annotation pattern [0-9]{11}[[A-Z]{6}[0-9LMNPQRSTUVWXYZ]{2}[A-Z]{1}[0-9LMNPQRSTUVWXYZ]{2}[A-Z]{1}[0-9LMNPQRSTUVWXYZ]{3}[A-Z]{1}]
annotation	documentation Il codice fiscale deve essere formalmente corretto e registrato in Anagrafe tributaria. La non registrazione comporta lo scarto della richiesta in fase di accettazione.
source	<pre>&lt;xs:element name="CFintermediario" type="cm:DatoCF_Type"&gt;   &lt;xs:annotation&gt;     &lt;xs:documentation&gt;Il codice fiscale deve essere formalmente corretto e registrato in Anagrafe tributaria.     La non registrazione comporta lo scarto della richiesta in fase di accettazione.&lt;/xs:documentation&gt;   &lt;/xs:annotation&gt; &lt;/xs:element&gt;</pre>

element <b>ImpegnoATrasmettere_Type/ImpegnoATrasmettere</b>	
diagram	
namespace	urn:www.agenziaentrate.gov.it:specificheTecniche:sco:reg:v2
type	<a href="#">reg:ImpegnoPresentazione_Type</a>
properties	isRef 0 content simple
facets	Kind Value annotation pattern 1 2 enumeration 1 documentation <![CDATA[la dichiarazione e' stata predisposta dal contribuente]]> enumeration 2 documentation <![CDATA[la dichiarazione e' stata predisposta da chi effettua l'invio]]>
source	<pre>&lt;xs:element name="ImpegnoATrasmettere" type="reg:ImpegnoPresentazione_Type"/&gt;</pre>

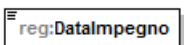
element <b>ImpegnoATrasmettere_Type/DatalImpegno</b>	
diagram	
namespace	urn:www.agenziaentrate.gov.it:specificheTecniche:sco:reg:v2
type	<a href="#">DatoDT_Type</a>
properties	isRef 0 content simple
facets	Kind Value annotation length 8 pattern ((([0-9]{12}[0-9]{3}[01])([013578]{10}12)\d{4}))(((0[1-9][12][0-9]{30})(0[469]{11})\d{4}))((0[1-

	9]1[0-9]2[0-8](02)\d{4}))((29)(02)([02468][048]00))((29)(02)([13579][26]00))((29)(02)([0-9][0-9][0][48]))((29)(02)([0-9][0-9][2468][048]))((29)(02)([0-9][0-9][13579][26]))
source	<xs:element name="DataImpegno" type="cm:DatoDT_Type"/>

element **ImpegnoATrasmettere\_Type/FirmaIntermediario**

diagram	
namespace	urn:www.agenziaentrate.gov.it:specificheTecniche:sco:reg:v2
type	<a href="#">DatoCB_Type</a>
properties	isRef 0 content simple
facets	Kind Value annotation pattern [01]
source	<xs:element name="FirmaIntermediario" type="cm:DatoCB_Type"/>

complexType **Intestazione\_Type**

diagram	
namespace	urn:www.agenziaentrate.gov.it:specificheTecniche:sco:reg:v2
type	extension of <a href="#">Dati_Intestazione_Type</a>
properties	base cm:Dati_Intestazione_Type
children	<a href="#">CodiceFiscaleFornitore</a> <a href="#">SpazioUtente</a> <a href="#">SpazioServizioTelematico</a> <a href="#">reg:TipoFornitore</a> <a href="#">reg:Versamento</a>
source	<pre> &lt;xs:complexType name="Intestazione_Type"&gt;   &lt;xs:complexContent base="cm:Dati_Intestazione_Type"&gt;     &lt;xs:extension base="cm:Dati_Intestazione_Type"&gt;       &lt;xs:sequence&gt;         &lt;xs:element name="TipoFornitore"&gt;           &lt;xs:simpleType base="cm:DatoNP_Type"&gt;             &lt;xs:restriction base="cm:DatoNP_Type"&gt;               &lt;xs:enumeration value="1"/&gt;               &lt;xs:enumeration value="10"/&gt;             &lt;/xs:restriction&gt;           &lt;/xs:simpleType&gt;         &lt;/xs:element&gt;         &lt;xs:element name="Versamento" type="reg:Versamento_Type"/&gt;       &lt;/xs:sequence&gt;     &lt;/xs:extension&gt;   &lt;/xs:complexContent&gt; </pre>

	<code>&lt;/xs:complexType&gt;</code>
--	--------------------------------------

element **Intestazione\_Type/TipoFornitore**

diagram													
namespace	urn:www.agenziaentrate.gov.it:specificheTecniche:sco:reg:v2												
type	restriction of <a href="#">DatoNP_Type</a>												
properties	isRef 0 content simple												
facets	<table border="1"> <thead> <tr> <th>Kind</th> <th>Value</th> <th>annotation</th> </tr> </thead> <tbody> <tr> <td>pattern</td> <td>[1-9]{1}[0-9]*</td> <td></td> </tr> <tr> <td>enumeration</td> <td>1</td> <td></td> </tr> <tr> <td>enumeration</td> <td>10</td> <td></td> </tr> </tbody> </table>	Kind	Value	annotation	pattern	[1-9]{1}[0-9]*		enumeration	1		enumeration	10	
Kind	Value	annotation											
pattern	[1-9]{1}[0-9]*												
enumeration	1												
enumeration	10												
source	<pre> &lt;xs:element name="TipoFornitore"&gt;   &lt;xs:simpleType&gt;     &lt;xs:restriction base="cm:DatoNP_Type"&gt;       &lt;xs:enumeration value="1"/&gt;       &lt;xs:enumeration value="10"/&gt;     &lt;/xs:restriction&gt;   &lt;/xs:simpleType&gt; &lt;/xs:element&gt; </pre>												

element **Intestazione\_Type/Versamento**

diagram	<p>Dato coerente con le specifiche BBAN</p> <p>Se il Tipo fornitore vale '1' deve essere uguale al Codice fiscale del richiedente la registrazione Se il Tipo fornitore vale '10' o '14' deve essere uguale al Codice fiscale del fornitore o del richiedente la registrazione</p>
namespace	urn:www.agenziaentrate.gov.it:specificheTecniche:sco:reg:v2
type	<a href="#">reg:Versamento_Type</a>
properties	isRef 0 content complex
children	<a href="#">reg:CodiceABI</a> <a href="#">reg:CodiceCAB</a> <a href="#">reg:NumeroContoCorrente</a> <a href="#">reg:CIN</a> <a href="#">reg:IBAN</a> <a href="#">reg:CodiceFiscaleTitolareCC</a>
source	<code>&lt;xs:element name="Versamento" type="reg:Versamento_Type"/&gt;</code>



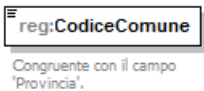

element **ItaliaType/CodiceComune**

diagram	
namespace	urn:www.agenziaentrate.gov.it:specificheTecniche:sco:reg:v2
type	<a href="#">DatoAN_Type</a>
properties	isRef 0 content simple
facets	Kind Value pattern ([0-9A-Z-] \&quot;){1}([0-9A-Z&amp;#226;] '\- \., s / ^\\(\\) À È É Ì Ò Ù Û \&quot; \\ \\ \\ +)* annotation
annotation	documentation Congruente con il campo 'Provincia'.
source	<pre>&lt;xs:element name="CodiceComune" type="cm:DatoAN_Type"&gt;   &lt;xs:annotation&gt;     &lt;xs:documentation&gt;Congruente con il campo 'Provincia'.&lt;/xs:documentation&gt;   &lt;/xs:annotation&gt; &lt;/xs:element&gt;</pre>

element **ItaliaType/Indirizzo**

diagram	
namespace	urn:www.agenziaentrate.gov.it:specificheTecniche:sco:reg:v2
type	<a href="#">reg:TipologiaIndirizzo_Type</a>
properties	isRef 0 minOcc 0 maxOcc 1 content simple
facets	Kind Value maxLength 80 pattern ([0-9A-Z-] \&quot;){1}([0-9A-Z&amp;#226;] '\- \., s / ^\\(\\) À È É Ì Ò Ù Û \&quot; \\ \\ \\ +)* annotation
source	<pre>&lt;xs:element name="Indirizzo" type="reg:TipologiaIndirizzo_Type" minOccurs="0"/&gt;</pre>

complexType **Luogo\_Type**

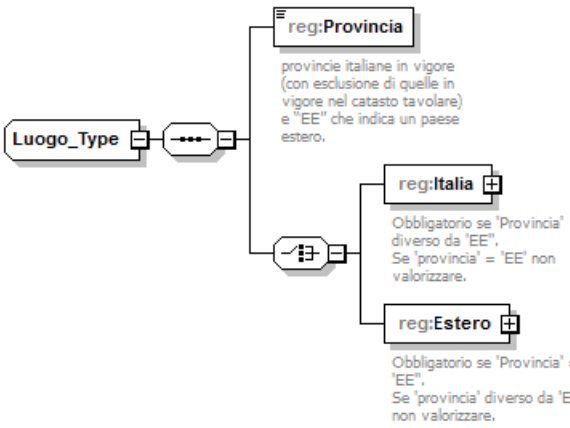
diagram	
namespace	urn:www.agenziaentrate.gov.it:specificheTecniche:sco:reg:v2

children	<a href="#">reg:Provincia</a> <a href="#">reg:Italia</a> <a href="#">reg:Estero</a>
source	<pre> &lt;xs:complexType name="Luogo_Type"&gt;   &lt;xs:sequence&gt;     &lt;xs:element name="Provincia" type="reg:PENonTavolare_Type"&gt;       &lt;xs:annotation&gt;         &lt;xs:documentation&gt;provincie italiane in vigore (con esclusione di quelle in vigore nel         catasto tavolare) e "EE" che indica un paese estero.&lt;/xs:documentation&gt;       &lt;/xs:annotation&gt;     &lt;/xs:element&gt;     &lt;xs:choice&gt;       &lt;xs:element name="Italia" type="reg:ItaliaType"&gt;         &lt;xs:annotation&gt;           &lt;xs:documentation&gt;Obbligatorio se 'Provincia' diverso da 'EE'.           Se 'provincia' = 'EE' non valorizzare.&lt;/xs:documentation&gt;         &lt;/xs:annotation&gt;       &lt;/xs:element&gt;       &lt;xs:element name="Estero"&gt;         &lt;xs:annotation&gt;           &lt;xs:documentation&gt;Obbligatorio se 'Provincia' = 'EE'.           Se 'provincia' diverso da 'EE' non valorizzare.&lt;/xs:documentation&gt;         &lt;/xs:annotation&gt;         &lt;xs:complexType&gt;           &lt;xs:complexContent&gt;             &lt;xs:extension base="sc:Residenza_Estera_Type"&gt;               &lt;xs:sequence&gt;                 &lt;xs:element name="StatoEstero"&gt;                   &lt;xs:simpleType&gt;                     &lt;xs:restriction base="cm:DatoAN_Type"&gt;                       &lt;xs:maxLength value="24"/&gt;                     &lt;/xs:restriction&gt;                   &lt;/xs:simpleType&gt;                 &lt;/xs:element&gt;               &lt;/xs:sequence&gt;             &lt;/xs:extension&gt;           &lt;/xs:complexContent&gt;         &lt;/xs:complexType&gt;       &lt;/xs:element&gt;     &lt;/xs:choice&gt;   &lt;/xs:sequence&gt; &lt;/xs:complexType&gt; </pre>

element **Luogo\_Type/Provincia**

diagram	
namespace	urn:www.agenziaentrate.gov.it:specificheTecniche:sco:reg:v2
type	<a href="#">reg:PENonTavolare_Type</a>
properties	isRef 0 content simple
annotation	documentation provincie italiane in vigore (con esclusione di quelle in vigore nel catasto tavolare) e "EE" che indica un paese estero.

Specifiche tecniche per la trasmissione telematica della dichiarazione dell'imposta di bollo assoluta in modo virtuale

Allegato B

source	<pre>&lt;xs:element name="Provincia" type="reg:PENonTavolare_Type"&gt;   &lt;xs:annotation&gt;     &lt;xs:documentation&gt;provincie italiane in vigore (con esclusione di quelle in vigore nel catasto     tavolare) e "EE" che indica un paese estero.&lt;/xs:documentation&gt;   &lt;/xs:annotation&gt; &lt;/xs:element&gt;</pre>
--------	--

element **Luogo\_Type/Italia**

diagram	
namespace	urn:www.agenziaentrate.gov.it:specificheTecniche:sco:reg:v2
type	<a href="#">reg:ItaliaType</a>
properties	isRef 0 content complex
children	<a href="#">reg:ComuneAmministrativo</a> <a href="#">reg:CodiceComune</a> <a href="#">reg:Indirizzo</a>
annotation	documentation Obbligatorio se 'Provincia' diverso da 'EE'. Se 'provincia' = 'EE' non valorizzare.
source	<pre>&lt;xs:element name="Italia" type="reg:ItaliaType"&gt;   &lt;xs:annotation&gt;     &lt;xs:documentation&gt;Obbligatorio se 'Provincia' diverso da 'EE'.     Se 'provincia' = 'EE' non valorizzare.&lt;/xs:documentation&gt;   &lt;/xs:annotation&gt; &lt;/xs:element&gt;</pre>

element **Luogo\_Type/Estero**

diagram	
namespace	urn:www.agenziaentrate.gov.it:specificheTecniche:sco:reg:v2
type	extension of <a href="#">Residenza Estera Type</a>
properties	isRef 0 content complex

Specifiche tecniche per la trasmissione telematica della dichiarazione dell'imposta di bollo assoluta in modo virtuale

Allegato B

children	<a href="#">CodiceStatoEstero</a> <a href="#">StatoFederato</a> <a href="#">LocalitaEstero</a> <a href="#">IndirizzoEstero</a> <a href="#">reg:StatoEstero</a>
annotation	documentation Obbligatorio se 'Provincia' = 'EE'. Se 'provincia' diverso da 'EE' non valorizzare.
source	<pre> &lt;xs:element name="Estero"&gt;   &lt;xs:annotation&gt;     &lt;xs:documentation&gt;Obbligatorio se 'Provincia' = 'EE'.     Se 'provincia' diverso da 'EE' non valorizzare. &lt;/xs:documentation&gt;   &lt;/xs:annotation&gt;   &lt;xs:complexType&gt;     &lt;xs:complexContent&gt;       &lt;xs:extension base="sc:Residenza_Estera_Type"&gt;         &lt;xs:sequence&gt;           &lt;xs:element name="StatoEstero"&gt;             &lt;xs:simpleType&gt;               &lt;xs:restriction base="cm:DatoAN_Type"&gt;                 &lt;xs:maxLength value="24"/&gt;               &lt;/xs:restriction&gt;             &lt;/xs:simpleType&gt;           &lt;/xs:element&gt;         &lt;/xs:sequence&gt;       &lt;/xs:extension&gt;     &lt;/xs:complexContent&gt;   &lt;/xs:complexType&gt; &lt;/xs:element&gt; </pre>

element **Luogo\_Type/Estero/StatoEstero**

diagram	
namespace	urn:www.agenziaentrate.gov.it:specificheTecniche:sco:reg:v2
type	restriction of <a href="#">DatoAN_Type</a>
properties	isRef 0 content simple
facets	Kind Value maxLength 24 pattern ([0-9A-Z-] \&quot;){1}([0-9A-Z&amp;] \\- \\. \\s / ^\\(\\ \\) À È É Ì Ò Ù Û &quot; \\ \\ \\+)* annotation
source	<pre> &lt;xs:element name="StatoEstero"&gt;   &lt;xs:simpleType&gt;     &lt;xs:restriction base="cm:DatoAN_Type"&gt;       &lt;xs:maxLength value="24"/&gt;     &lt;/xs:restriction&gt;   &lt;/xs:simpleType&gt; &lt;/xs:element&gt; </pre>

complexType <b>LuogoTavolareType</b>	
diagram	
namespace	urn:www.agenziaentrate.gov.it:specificheTecniche:sco:reg:v2
type	extension of <a href="#">reg:ItaliaType</a>
properties	base <a href="#">reg:ItaliaType</a>
children	<a href="#">reg:ComuneAmministrativo</a> <a href="#">reg:CodiceComune</a> <a href="#">reg:Indirizzo</a> <a href="#">reg:Provincia</a> <a href="#">reg:ComuneCatastale</a> <a href="#">reg:CodiceComuneCatastale</a>
source	<pre> &lt;xs:complexType name="LuogoTavolareType"&gt;   &lt;xs:complexContent base="reg:ItaliaType"&gt;     &lt;xs:extension base="reg:ItaliaType"&gt;       &lt;xs:sequence&gt;         &lt;xs:element name="Provincia" type="reg:PRTavolare_Type"&gt;           &lt;xs:annotation&gt;             &lt;xs:documentation&gt;provincie italiane in vigore nel catasto tavolare (BZ, TN, BL, GO, UD, TS, BS, VI)&lt;/xs:documentation&gt;           &lt;/xs:annotation&gt;         &lt;/xs:element&gt;         &lt;xs:element name="ComuneCatastale" minOccurs="0"&gt;           &lt;xs:annotation&gt;             &lt;xs:documentation&gt;Può essere presente solo se Provincia = TN o BZ&lt;/xs:documentation&gt;           &lt;/xs:annotation&gt;           &lt;xs:simpleType base="cm:DatoAN_Type"&gt;             &lt;xs:restriction base="cm:DatoAN_Type" value="50"/&gt;           &lt;/xs:simpleType&gt;         &lt;/xs:element&gt;         &lt;xs:element name="CodiceComuneCatastale" type="reg:ComuniCatastaliTNBZ_Type" minOccurs="0"&gt;           &lt;xs:annotation&gt;             &lt;xs:documentation&gt;Può essere presente solo se Provincia = TN o BZ&lt;/xs:documentation&gt;           &lt;/xs:annotation&gt;         &lt;/xs:element&gt;       &lt;/xs:sequence&gt;     &lt;/xs:extension&gt;   &lt;/xs:complexContent&gt; &lt;/xs:complexType&gt; </pre>

	<pre> &lt;/xs:sequence&gt; &lt;/xs:extension&gt; &lt;/xs:complexContent&gt; &lt;/xs:complexType&gt;                     </pre>
--	--

**element LuogoTavolareType/Provincia**

diagram	
namespace	urn:www.agenziaentrate.gov.it:specificheTecniche:sco:reg:v2
type	<a href="#">req:PRTavolare Type</a>
properties	isRef 0 content simple
annotation	documentation provincie italiane in vigore nel catasto tavolare (BZ, TN, BL, GO, UD, TS, BS, VI)
source	<pre> &lt;xs:element name="Provincia" type="reg:PRTavolare_Type"&gt;   &lt;xs:annotation&gt;     &lt;xs:documentation&gt;provincie italiane in vigore nel catasto tavolare (BZ, TN, BL, GO, UD, TS, BS, VI)&lt;/xs:documentation&gt;   &lt;/xs:annotation&gt; &lt;/xs:element&gt;                     </pre>

**element LuogoTavolareType/ComuneCatastale**

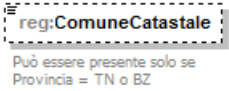
diagram	
namespace	urn:www.agenziaentrate.gov.it:specificheTecniche:sco:reg:v2
type	restriction of <a href="#">DatoAN Type</a>
properties	isRef 0 minOcc 0 maxOcc 1 content simple
facets	Kind Value annotation maxLength 50 pattern <code>(([0-9A-Z-])&amp;quot;){1}([0-9A-Z&amp;amp;#x2011;] \\ . , \\s / ^\\(\\ \\) À È É Ì Ò Ù Û &amp;quot; \\ \\ \\+)*</code>
annotation	documentation Può essere presente solo se Provincia = TN o BZ
source	<pre> &lt;xs:element name="ComuneCatastale" minOccurs="0"&gt;   &lt;xs:annotation&gt;     &lt;xs:documentation&gt;Può essere presente solo se Provincia = TN o BZ&lt;/xs:documentation&gt;   &lt;/xs:annotation&gt;   &lt;xs:simpleType&gt;     &lt;xs:restriction base="cm:DatoAN_Type" value="50"/&gt;   &lt;/xs:simpleType&gt; &lt;/xs:element&gt;                     </pre>

element <b>LuogoTavolareType/CodiceComuneCatastale</b>	
diagram	
namespace	urn:www.agenziaentrate.gov.it:specificheTecniche:sco:reg:v2
type	<a href="#">reg:ComuniCatastaliTNBZ_Type</a>
properties	isRef 0 minOcc 0 maxOcc 1 content simple
annotation	documentation Può essere presente solo se Provincia = TN o BZ
source	<pre>&lt;xs:element name="CodiceComuneCatastale" type="reg:ComuniCatastaliTNBZ_Type" minOccurs="0"&gt;   &lt;xs:annotation&gt;     &lt;xs:documentation&gt;Può essere presente solo se Provincia = TN o BZ&lt;/xs:documentation&gt;   &lt;/xs:annotation&gt; &lt;/xs:element&gt;</pre>

complexType **Residenza\_Type**

diagram	
namespace	urn:www.agenziaentrate.gov.it:specificheTecniche:sco:reg:v2
children	<a href="#">reg:Domicilio_Ita</a>
source	<pre>&lt;xs:complexType name="Residenza_Type"&gt;   &lt;xs:choice&gt;     &lt;xs:element name="Domicilio_Ita" minOccurs="0"&gt;       &lt;xs:complexType&gt;         &lt;xs:complexContent&gt;           &lt;xs:extension base="sc:Domicilio_Ita_Type"&gt;             &lt;xs:sequence&gt;               &lt;xs:element name="Tipologia"&gt;                 &lt;xs:simpleType&gt;                   &lt;xs:restriction base="cm:DatoAN_Type"&gt;                     &lt;xs:maxLength value="20"/&gt;                   &lt;/xs:restriction&gt;                 &lt;/xs:simpleType&gt;               &lt;/xs:element&gt;               &lt;xs:element name="NumeroCivico" minOccurs="0"&gt;                 &lt;xs:simpleType&gt;                   &lt;xs:restriction base="cm:DatoAN_Type"&gt;                     &lt;xs:maxLength value="10"/&gt;                   &lt;/xs:restriction&gt;                 &lt;/xs:simpleType&gt;               &lt;/xs:element&gt;               &lt;xs:element name="Frazione" minOccurs="0"&gt;                 &lt;xs:simpleType&gt;                   &lt;xs:restriction base="cm:DatoAN_Type"&gt;                     &lt;xs:maxLength value="35"/&gt;                   &lt;/xs:restriction&gt;                 &lt;/xs:simpleType&gt;               &lt;/xs:element&gt;             &lt;/xs:sequence&gt;           &lt;/xs:extension&gt;         &lt;/xs:complexContent&gt;       &lt;/xs:complexType&gt;     &lt;/xs:element&gt;   &lt;/xs:choice&gt; &lt;/xs:complexType&gt;</pre>

<pre> &lt;/xs:sequence&gt; &lt;/xs:extension&gt; &lt;/xs:complexContent&gt; &lt;/xs:complexType&gt; &lt;/xs:element&gt; &lt;/xs:choice&gt; &lt;/xs:complexType&gt; </pre>
---

element **Residenza\_Type/Domicilio\_Ita**

diagram									
namespace	urn:www.agenziaentrate.gov.it:specificheTecniche:sco:reg:v2								
type	extension of <a href="#">Domicilio_Ita_Type</a>								
properties	<table> <tr><td>isRef</td><td>0</td></tr> <tr><td>minOcc</td><td>0</td></tr> <tr><td>maxOcc</td><td>1</td></tr> <tr><td>content</td><td>complex</td></tr> </table>	isRef	0	minOcc	0	maxOcc	1	content	complex
isRef	0								
minOcc	0								
maxOcc	1								
content	complex								
children	<a href="#">Comune</a> <a href="#">Provincia</a> <a href="#">CodiceComune</a> <a href="#">Indirizzo</a> <a href="#">Cap</a> <a href="#">reg:Tipologia</a> <a href="#">reg:NumeroCivico</a> <a href="#">reg:Frazione</a>								
source	<pre> &lt;xs:element name="Domicilio_Ita" minOccurs="0"&gt;   &lt;xs:complexType&gt;     &lt;xs:complexContent&gt;       &lt;xs:extension base="sc:Domicilio_Ita_Type"&gt;         &lt;xs:sequence&gt;           &lt;xs:element name="Tipologia"&gt;             &lt;xs:simpleType&gt;               &lt;xs:restriction base="cm:DatoAN_Type" value="20"/&gt;             &lt;/xs:restriction&gt;           &lt;/xs:simpleType&gt;           &lt;xs:element name="NumeroCivico" minOccurs="0"&gt;             &lt;xs:simpleType&gt;               &lt;xs:restriction base="cm:DatoAN_Type" value="10"/&gt;             &lt;/xs:restriction&gt;           &lt;/xs:simpleType&gt;           &lt;xs:element name="Frazione" minOccurs="0"&gt; </pre>								



Specifiche tecniche per la trasmissione telematica della dichiarazione dell'imposta di bollo assoluta in modo virtuale

Allegato B

	<pre> &lt;xs:simpleType&gt;   &lt;xs:restriction     base="cm:DatoAN_Type"     value="35"/&gt;   &lt;xs:maxLength   &lt;/xs:restriction&gt; &lt;/xs:simpleType&gt; &lt;/xs:element&gt; &lt;/xs:sequence&gt; &lt;/xs:extension&gt; &lt;/xs:complexContent&gt; &lt;/xs:complexType&gt; &lt;/xs:element&gt; </pre>
--	---

element **Residenza\_Type/Domicilio\_Ita/Tipologia**

diagram	
namespace	urn:www.agenziaentrate.gov.it:specificheTecniche:sco:reg:v2
type	restriction of <a href="#">DatoAN_Type</a>
properties	isRef 0 content simple
facets	Kind Value annotation maxLength 20 pattern ([0-9A-Z\-\-]&quot;){1}([0-9A-Z&amp;#92; \- \., \/s / °\^ \( \) À È É Ì Ò Ù Ü &quot; \ \\ \ +)*
source	<pre> &lt;xs:element   name="Tipologia"   &lt;xs:simpleType&gt;     &lt;xs:restriction       base="cm:DatoAN_Type"       value="20"/&gt;     &lt;xs:maxLength     &lt;/xs:restriction&gt;   &lt;/xs:simpleType&gt; &lt;/xs:element&gt; </pre>

element **Residenza\_Type/Domicilio\_Ita/NumeroCivico**

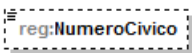
diagram	
namespace	urn:www.agenziaentrate.gov.it:specificheTecniche:sco:reg:v2
type	restriction of <a href="#">DatoAN_Type</a>
properties	isRef 0 minOcc 0 maxOcc 1 content simple
facets	Kind Value annotation maxLength 10 pattern ([0-9A-Z\-\-]&quot;){1}([0-9A-Z&amp;#92; \- \., \/s / °\^ \( \) À È É Ì Ò Ù Ü &quot; \ \\ \ +)*
source	<pre> &lt;xs:element   name="NumeroCivico"   minOccurs="0"   &lt;xs:simpleType&gt;     &lt;xs:restriction       base="cm:DatoAN_Type"       value="10"/&gt;     &lt;xs:maxLength     &lt;/xs:restriction&gt;   &lt;/xs:simpleType&gt; &lt;/xs:element&gt; </pre>



properties	isRef 0 content simple
source	<xs:element name="DirezioneProvinciale" type="reg:DirezioneProvinciale_Type"/>

element **UfficioCompetente\_Type/UfficioTerritoriale**

diagram	
namespace	urn:www.agenziaentrate.gov.it:specificheTecniche:sco:reg:v2
type	<a href="#">reg:UfficioTerritoriale_Type</a>
properties	isRef 0 content simple
annotation	documentation Il codice della direzione Provinciale deve essere coerente con il codice ufficio territoriale
source	<pre>&lt;xs:element name="UfficioTerritoriale" type="reg:UfficioTerritoriale_Type"&gt;   &lt;xs:annotation&gt;     &lt;xs:documentation&gt;Il codice della direzione Provinciale deve essere coerente con il codice ufficio territoriale&lt;/xs:documentation&gt;   &lt;/xs:annotation&gt; &lt;/xs:element&gt;</pre>

complexType **Versamento\_Type**

diagram	
namespace	urn:www.agenziaentrate.gov.it:specificheTecniche:sco:reg:v2
children	<a href="#">reg:CodiceABI</a> <a href="#">reg:CodiceCAB</a> <a href="#">reg:NumeroContoCorrente</a> <a href="#">reg:CIN</a> <a href="#">reg:IBAN</a> <a href="#">reg:CodiceFiscaleTitolareCC</a>
used by	element <a href="#">Intestazione_Type/Versamento</a>
annotation	documentation Dato obbligatorio in presenza di importo da versare diverso da zero.
source	<pre>&lt;xs:complexType name="Versamento_Type"&gt;   &lt;xs:annotation&gt;     &lt;xs:documentation&gt;Dato obbligatorio in presenza di importo da versare diverso da zero.&lt;/xs:documentation&gt;   &lt;/xs:annotation&gt;</pre>

```

<xs:sequence>
  <xs:choice>
    <xs:sequence>
      <xs:element name="CodiceABI">
        <xs:simpleType>
          <xs:restriction base="xs:string" value="5"/>
          <xs:length value="[0-9]{5}"/>
          <xs:pattern value="[0-9]{5}"/>
        </xs:restriction>
      </xs:simpleType>
    </xs:element>
    <xs:element name="CodiceCAB">
      <xs:simpleType>
        <xs:restriction base="xs:string" value="5"/>
        <xs:length value="[0-9]{5}"/>
        <xs:pattern value="[0-9]{5}"/>
      </xs:restriction>
    </xs:simpleType>
    </xs:element>
    <xs:element name="NumeroContoCorrente">
      <xs:simpleType>
        <xs:restriction base="cm:DatoAN_Type" value="12"/>
        <xs:maxLength value="12"/>
      </xs:restriction>
    </xs:simpleType>
    </xs:element>
    <xs:element name="CIN">
      <xs:annotation>
        <xs:documentation>Dato coerente con le specifiche BBAN</xs:documentation>
      </xs:annotation>
      <xs:simpleType>
        <xs:restriction base="cm:DatoAN_Type" value="1"/>
        <xs:length value="1"/>
      </xs:restriction>
    </xs:simpleType>
    </xs:element>
  </xs:sequence>
  <xs:element name="IBAN">
    <xs:simpleType>
      <xs:restriction base="cm:DatoAN_Type" value="27"/>
      <xs:length value="27"/>
    </xs:restriction>
  </xs:simpleType>
  </xs:element>
</xs:choice>
<xs:element name="CodiceFiscaleTitolareCC" type="cm:DatoCF_Type">
  <xs:annotation>
    <xs:documentation>Se il Tipo fornitore vale '1' deve essere uguale al Codice fiscale del richiedente la registrazione. Se il Tipo fornitore vale '10' o '14' deve essere uguale al Codice fiscale del fornitore o del richiedente la registrazione.</xs:documentation>
  </xs:annotation>
</xs:element>
</xs:sequence>
</xs:complexType>

```

element <b>Versamento_Type/CodiceABI</b>	
diagram	
namespace	urn:www.agenziaentrate.gov.it:specificheTecniche:sco:reg:v2
type	restriction of <b>xs:string</b>
properties	isRef 0 content simple
facets	Kind Value annotation length 5 pattern [0-9]{5}
source	<pre> &lt;xs:element name="CodiceABI"&gt;   &lt;xs:simpleType&gt;     &lt;xs:restriction base="xs:string"&gt;       &lt;xs:length value="5"/&gt;       &lt;xs:pattern value="[0-9]{5}"/&gt;     &lt;/xs:restriction&gt;   &lt;/xs:simpleType&gt; &lt;/xs:element&gt;                     </pre>

element <b>Versamento_Type/CodiceCAB</b>	
diagram	
namespace	urn:www.agenziaentrate.gov.it:specificheTecniche:sco:reg:v2
type	restriction of <b>xs:string</b>
properties	isRef 0 content simple
facets	Kind Value annotation length 5 pattern [0-9]{5}
source	<pre> &lt;xs:element name="CodiceCAB"&gt;   &lt;xs:simpleType&gt;     &lt;xs:restriction base="xs:string"&gt;       &lt;xs:length value="5"/&gt;       &lt;xs:pattern value="[0-9]{5}"/&gt;     &lt;/xs:restriction&gt;   &lt;/xs:simpleType&gt; &lt;/xs:element&gt;                     </pre>

element <b>Versamento_Type/NumeroContoCorrente</b>	
diagram	
namespace	urn:www.agenziaentrate.gov.it:specificheTecniche:sco:reg:v2
type	restriction of <a href="#">DatoAN_Type</a>
properties	isRef 0 content simple
facets	Kind Value annotation maxLength 12 pattern ([0-9A-Z-]{1}([0-9A-Z&#39;]{1} \- \_ , \s / ^\^ \( \) \À È É Ì Ò Ù Ü &quot; \  \+)*

source	<pre>&lt;xs:element name="NumeroContoCorrente"&gt;   &lt;xs:simpleType&gt;     &lt;xs:restriction base="cm:DatoAN_Type" value="12"/&gt;     &lt;xs:maxLength /&gt;   &lt;/xs:restriction&gt; &lt;/xs:simpleType&gt; &lt;/xs:element&gt;</pre>
--------	---

element **Versamento\_Type/CIN**

diagram	
namespace	urn:www.agenziaentrate.gov.it:specificheTecniche:sco:reg:v2
type	restriction of <a href="#">DatoAN_Type</a>
properties	isRef 0 content simple
facets	Kind Value length 1 pattern ([0-9A-Z-] \&quot;){1}([0-9A-Z&amp;] '\-\. , s / °\^\(\ \) À È É Ì Ò Ù Û \&quot; \ \\ / +)* annotation
annotation	documentation Dato coerente con le specifiche BBAN
source	<pre>&lt;xs:element name="CIN"&gt;   &lt;xs:annotation&gt;     &lt;xs:documentation&gt;Dato coerente con le specifiche BBAN&lt;/xs:documentation&gt;   &lt;/xs:annotation&gt;   &lt;xs:simpleType&gt;     &lt;xs:restriction base="cm:DatoAN_Type" value="1"/&gt;     &lt;xs:length /&gt;   &lt;/xs:restriction&gt; &lt;/xs:simpleType&gt; &lt;/xs:element&gt;</pre>

element **Versamento\_Type/IBAN**

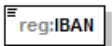
diagram	
namespace	urn:www.agenziaentrate.gov.it:specificheTecniche:sco:reg:v2
type	restriction of <a href="#">DatoAN_Type</a>
properties	isRef 0 content simple
facets	Kind Value length 27 pattern ([0-9A-Z-] \&quot;){1}([0-9A-Z&amp;] '\-\. , s / °\^\(\ \) À È É Ì Ò Ù Û \&quot; \ \\ / +)* annotation
source	<pre>&lt;xs:element name="IBAN"&gt;   &lt;xs:simpleType&gt;     &lt;xs:restriction base="cm:DatoAN_Type" value="27"/&gt;     &lt;xs:length /&gt;   &lt;/xs:restriction&gt; &lt;/xs:simpleType&gt; &lt;/xs:element&gt;</pre>

element **Versamento\_Type/CodiceFiscaleTitolareCC**

diagram	<p>Se il Tipo fornitore vale '1' deve essere uguale al Codice fiscale del richiedente la registrazione Se il Tipo fornitore vale '10' o '14' deve essere uguale al Codice fiscale del fornitore o del richiedente la registrazione</p>
namespace	urn:www.agenziaentrate.gov.it:specificheTecniche:sco:reg:v2
type	<a href="#">DatoCF_Type</a>
properties	isRef 0 content simple
facets	Kind Value annotation pattern [0-9]{1}[A-Z]{6}[0-9LMNPQRSTUUV]{2}[A-Z]{1}[0-9LMNPQRSTUUV]{2}[A-Z]{1}[0-9LMNPQRSTUUV]{3}[A-Z]{1}
annotation	documentation Se il Tipo fornitore vale '1' deve essere uguale al Codice fiscale del richiedente la registrazione Se il Tipo fornitore vale '10' o '14' deve essere uguale al Codice fiscale del fornitore o del richiedente la registrazione
source	<pre>&lt;xs:element name="CodiceFiscaleTitolareCC" type="cm:DatoCF_Type"&gt;   &lt;xs:annotation&gt;     &lt;xs:documentation&gt;Se il Tipo fornitore vale '1' deve essere uguale al Codice fiscale del richiedente la registrazione     Se il Tipo fornitore vale '10' o '14' deve essere uguale al Codice fiscale del fornitore o del richiedente la registrazione&lt;/xs:documentation&gt;   &lt;/xs:annotation&gt; &lt;/xs:element&gt;</pre>

simpleType **CodiceComuneCatastale\_Type**

namespace	urn:www.agenziaentrate.gov.it:specificheTecniche:sco:reg:v2
type	restriction of <a href="#">DatoAN_Type</a>
properties	base cm:DatoAN_Type
facets	Kind Value annotation minLength 4 maxLength 5 pattern ([0-9A-Z-] \&quot;){1}([0-9A-Z&amp;#39; \- \., s / ^\(\\ ) À È É Ì Ò Ù Û &quot; \\ \\+)*
source	<pre>&lt;xs:simpleType name="CodiceComuneCatastale_Type"&gt;   &lt;xs:restriction base="cm:DatoAN_Type"&gt;     &lt;xs:minLength value="4"/&gt;     &lt;xs:maxLength value="5"/&gt;   &lt;/xs:restriction&gt; &lt;/xs:simpleType&gt;</pre>

simpleType **CodiceNazione\_Type**

namespace	urn:www.agenziaentrate.gov.it:specificheTecniche:sco:reg:v2
type	restriction of <b>xs:string</b>
properties	base xs:string
used by	element <a href="#">ResidenteEesteroType/CodiceStatoEestero</a>

Specifiche tecniche per la trasmissione telematica della dichiarazione dell'imposta di bollo  
 assolta in modo virtuale

Allegato B

facets	Kind pattern	Value [0-9]{3}	annotation
source	<xs:simpleType <xs:restriction <xs:pattern </xs:restriction> </xs:simpleType>		name="CodiceNazione_Type"> base="xs:string"> value="[0-9]{3}"/>

simpleType **CodiciCarica**

namespace	urn:www.agenziaentrate.gov.it:specificheTecniche:sco:reg:v2		
type	restriction of <b>xs:string</b>		
properties	base xs:string		
used by	simpleType	<a href="#">CodiciCarica Type</a>	
facets	Kind	Value	annotation
	enumeration	1	documentation <![CDATA[erede, chiamato all'eredità]]>
	enumeration	2	documentation <![CDATA[legatario]]>
	enumeration	3	documentation <![CDATA[rappresentante legale o tutore di legatario]]>
	enumeration	4	documentation <![CDATA[rappresentante legale, tutore]]>
	enumeration	5	documentation <![CDATA[curatore dell'eredità giacente]]>
	enumeration	6	documentation <![CDATA[amministratore dell'eredità]]>
	enumeration	7	documentation <![CDATA[esecutore testamentario]]>
	enumeration	8	documentation <![CDATA[persona immessa nel possesso temporaneo dei beni dell'assente]]>
	enumeration	9	documentation <![CDATA[trustee (soggetto che amministra i beni e i diritti conferiti in trust) o suo rappresentante]]>
annotation	documentation Elenco dei CODICI Carica		
source	<xs:simpleType name="CodiciCarica"> <xs:annotation> <xs:documentation>Elenco dei CODICI Carica</xs:documentation> </xs:annotation> <xs:restriction base="xs:string"> <xs:enumeration value="1"> <xs:annotation> <xs:documentation><![CDATA[erede, chiamato all'eredità]]></xs:documentation> </xs:annotation> </xs:enumeration> <xs:enumeration value="2"> <xs:annotation> <xs:documentation><![CDATA[legatario]]></xs:documentation> </xs:annotation> </xs:enumeration> <xs:enumeration value="3"> <xs:annotation> <xs:documentation><![CDATA[rappresentante legale o tutore di legatario]]></xs:documentation> </xs:annotation> </xs:enumeration> <xs:enumeration value="4">		



Specifiche tecniche per la trasmissione telematica della dichiarazione dell'imposta di bollo assolta in modo virtuale

Allegato B

	<pre> &lt;xs:annotation&gt;   &lt;xs:documentation&gt;&lt;![CDATA[rappresentante legale, tutore]]&gt;&lt;/xs:documentation&gt; &lt;/xs:annotation&gt; &lt;/xs:enumeration&gt; &lt;xs:enumeration value="5"&gt;   &lt;xs:annotation&gt;     &lt;xs:documentation&gt;&lt;![CDATA[curatore dell'eredita' giacente]]&gt;&lt;/xs:documentation&gt;   &lt;/xs:annotation&gt; &lt;/xs:enumeration&gt; &lt;xs:enumeration value="6"&gt;   &lt;xs:annotation&gt;     &lt;xs:documentation&gt;&lt;![CDATA[amministratore dell'eredita']]&gt;&lt;/xs:documentation&gt;   &lt;/xs:annotation&gt; &lt;/xs:enumeration&gt; &lt;xs:enumeration value="7"&gt;   &lt;xs:annotation&gt;     &lt;xs:documentation&gt;&lt;![CDATA[esecutore testamentario]]&gt;&lt;/xs:documentation&gt;   &lt;/xs:annotation&gt; &lt;/xs:enumeration&gt; &lt;xs:enumeration value="8"&gt;   &lt;xs:annotation&gt;     &lt;xs:documentation&gt;&lt;![CDATA[persona immessa nel possesso temporaneo dei beni dell'assente]]&gt;&lt;/xs:documentation&gt;   &lt;/xs:annotation&gt; &lt;/xs:enumeration&gt; &lt;xs:enumeration value="9"&gt;   &lt;xs:annotation&gt;     &lt;xs:documentation&gt;&lt;![CDATA[trustee (soggetto che amministra i beni e i diritti conferiti in trust) o suo rappresentante]]&gt;&lt;/xs:documentation&gt;   &lt;/xs:annotation&gt; &lt;/xs:enumeration&gt; &lt;/xs:restriction&gt; &lt;/xs:simpleType&gt; </pre>
--	--

simpleType **CodiciCarica\_Type**

namespace	urn:www.agenziaentrate.gov.it:specificheTecniche:sco:reg:v2		
type	<a href="#">req:CodiciCarica</a>		
properties	base reg:CodiciCarica		
facets	Kind	Value	annotation
	enumeration	1	documentation <![CDATA[erede, chiamato all'eredità]]>
	enumeration	2	documentation <![CDATA[legatario]]>
	enumeration	3	documentation <![CDATA[rappresentante legale o tutore di legatario]]>
	enumeration	4	documentation <![CDATA[rappresentante legale, tutore]]>
	enumeration	5	documentation <![CDATA[curatore dell'eredita' giacente]]>
	enumeration	6	documentation <![CDATA[amministratore dell'eredita']]>
	enumeration	7	documentation <![CDATA[esecutore testamentario]]>
	enumeration	8	documentation <![CDATA[persona immessa nel possesso temporaneo dei beni dell'assente]]>
	enumeration	9	documentation <![CDATA[trustee (soggetto che amministra i beni e i diritti conferiti in trust) o suo rappresentante]]>

Specifiche tecniche per la trasmissione telematica della dichiarazione dell'imposta di bollo assolta in modo virtuale

Allegato B

annotation	documentation Qualifica del soggetto che presenta la dichiarazione
source	<pre>&lt;xs:simpleType name="CodiciCarica_Type"&gt;   &lt;xs:annotation&gt;     &lt;xs:documentation&gt;Qualifica del soggetto che presenta la dichiarazione&lt;/xs:documentation&gt;   &lt;/xs:annotation&gt;   &lt;xs:restriction base="reg:CodiciCarica"/&gt; &lt;/xs:simpleType&gt;</pre>

simpleType **CodiciCategoriaCatastale\_GruppoA**

namespace	urn:www.agenziaentrate.gov.it:specificheTecniche:sco:reg:v2																																				
type	restriction of <b>xs:string</b>																																				
properties	base xs:string																																				
used by	simpleTypes <a href="#">CodiciCategoriaCatastale_Type</a> <a href="#">CodiciCategoriaNatura_Type</a>																																				
facets	<table border="1"> <thead> <tr> <th>Kind</th> <th>Value</th> <th>annotation</th> </tr> </thead> <tbody> <tr> <td>enumeration</td> <td>A1</td> <td>documentation &lt;![CDATA[Abitazioni di tipo signorile]]&gt;</td> </tr> <tr> <td>enumeration</td> <td>A2</td> <td>documentation &lt;![CDATA[Abitazione di tipo civile]]&gt;</td> </tr> <tr> <td>enumeration</td> <td>A3</td> <td>documentation &lt;![CDATA[Abitazione di tipo economico]]&gt;</td> </tr> <tr> <td>enumeration</td> <td>A4</td> <td>documentation &lt;![CDATA[Abitazione di tipo popolare]]&gt;</td> </tr> <tr> <td>enumeration</td> <td>A5</td> <td>documentation &lt;![CDATA[Abitazione di tipo ultrapopolare]]&gt;</td> </tr> <tr> <td>enumeration</td> <td>A6</td> <td>documentation &lt;![CDATA[Abitazione di tipo rurale]]&gt;</td> </tr> <tr> <td>enumeration</td> <td>A7</td> <td>documentation &lt;![CDATA[Abitazione in villini]]&gt;</td> </tr> <tr> <td>enumeration</td> <td>A8</td> <td>documentation &lt;![CDATA[Abitazione in ville]]&gt;</td> </tr> <tr> <td>enumeration</td> <td>A9</td> <td>documentation &lt;![CDATA[Castelli, palazzi di eminenti pregi artistici o storici]]&gt;</td> </tr> <tr> <td>enumeration</td> <td>A10</td> <td>documentation &lt;![CDATA[Uffici e studi privati]]&gt;</td> </tr> <tr> <td>enumeration</td> <td>A11</td> <td>documentation &lt;![CDATA[Abitazioni e alloggi tipici dei luoghi]]&gt;</td> </tr> </tbody> </table>	Kind	Value	annotation	enumeration	A1	documentation <![CDATA[Abitazioni di tipo signorile]]>	enumeration	A2	documentation <![CDATA[Abitazione di tipo civile]]>	enumeration	A3	documentation <![CDATA[Abitazione di tipo economico]]>	enumeration	A4	documentation <![CDATA[Abitazione di tipo popolare]]>	enumeration	A5	documentation <![CDATA[Abitazione di tipo ultrapopolare]]>	enumeration	A6	documentation <![CDATA[Abitazione di tipo rurale]]>	enumeration	A7	documentation <![CDATA[Abitazione in villini]]>	enumeration	A8	documentation <![CDATA[Abitazione in ville]]>	enumeration	A9	documentation <![CDATA[Castelli, palazzi di eminenti pregi artistici o storici]]>	enumeration	A10	documentation <![CDATA[Uffici e studi privati]]>	enumeration	A11	documentation <![CDATA[Abitazioni e alloggi tipici dei luoghi]]>
Kind	Value	annotation																																			
enumeration	A1	documentation <![CDATA[Abitazioni di tipo signorile]]>																																			
enumeration	A2	documentation <![CDATA[Abitazione di tipo civile]]>																																			
enumeration	A3	documentation <![CDATA[Abitazione di tipo economico]]>																																			
enumeration	A4	documentation <![CDATA[Abitazione di tipo popolare]]>																																			
enumeration	A5	documentation <![CDATA[Abitazione di tipo ultrapopolare]]>																																			
enumeration	A6	documentation <![CDATA[Abitazione di tipo rurale]]>																																			
enumeration	A7	documentation <![CDATA[Abitazione in villini]]>																																			
enumeration	A8	documentation <![CDATA[Abitazione in ville]]>																																			
enumeration	A9	documentation <![CDATA[Castelli, palazzi di eminenti pregi artistici o storici]]>																																			
enumeration	A10	documentation <![CDATA[Uffici e studi privati]]>																																			
enumeration	A11	documentation <![CDATA[Abitazioni e alloggi tipici dei luoghi]]>																																			
annotation	<p>documentation</p> <p>Elenco delle categorie catastali GRUPPO A - IMMOBILI PER USO ABITAZIONE O ASSIMILABILI</p> <p>A/1 Abitazioni di tipo signorile - Unità immobiliari appartenenti a fabbricati ubicati in zone di pregio con caratteristiche costruttive, tecnologiche e di rifiniture di livello superiore a quello dei fabbricati di tipo residenziale.</p> <p>A/2 Abitazioni di tipo civile - Unità immobiliari appartenenti a fabbricati con caratteristiche costruttive, tecnologiche e di rifiniture di livello rispondente alle locali richieste di mercato per fabbricati di tipo residenziale.</p> <p>A/3 Abitazioni di tipo economico - Unità immobiliari appartenenti a fabbricati con caratteristiche di economia sia per i materiali impiegati che per la rifinitura, e con impianti tecnologici limitati ai soli indispensabili.</p> <p>A/4 Abitazioni di tipo popolare - Unità immobiliari appartenenti a fabbricati con caratteristiche costruttive e di rifiniture di modesto livello. Dotazione limitata di impianti quantunque indispensabili.</p> <p>A/5 Abitazioni di tipo ultrapopolare - Unità immobiliari appartenenti a fabbricati con caratteristiche costruttive e di rifiniture di bassissimo livello. Di norma non dotate di servizi igienico-sanitari esclusivi.</p> <p>A/6 Abitazioni di tipo rurale</p> <p>A/7 Abitazioni in villini - Per villino deve intendersi un fabbricato, anche se suddiviso in unità immobiliari, avente caratteristiche costruttive, tecnologiche e di rifiniture proprie di un fabbricato di tipo civile o economico ed essere dotato, per tutte o parte delle unità immobiliari, di aree esterne ad uso esclusivo.</p> <p>A/8 Abitazioni in ville - Per ville devono intendersi quegli immobili caratterizzati essenzialmente dalla presenza di parco e/o giardino, edificate in zone urbanistiche destinate a tali costruzioni o in zone di pregio con caratteristiche costruttive e di rifiniture, di livello superiore all'ordinario.</p> <p>A/9 Castelli, palazzi di eminenti pregi artistici o storici - Rientrano in questa categoria i castelli ed i palazzi eminenti che per la loro struttura, la ripartizione degli spazi interni e dei volumi edificati non sono comparabili con le Unità tipo delle altre categorie; costituiscono ordinariamente una sola unità immobiliare. È compatibile con l'attribuzione della categoria A/9 la presenza di altre unità, funzionalmente indipendenti, censibili nelle altre categorie.</p> <p>A/10 Uffici e studi privati - Rientrano in questa categoria quelle unità immobiliari che per tipologia, dotazione di impianti e finiture sono destinate all'attività professionale.</p> <p>A/11 Abitazioni ed alloggi tipici dei luoghi - Rifugi di montagna, baite, trulli, sassi, baracche in zone terremotate ecc...</p>																																				

<p>source</p>	<pre> &lt;xs:simpleType name="CodiciCategoriaCatastale_GruppoA"&gt;   &lt;xs:annotation&gt;     &lt;xs:documentation&gt;Elenco delle categorie catastali GRUPPO A - IMMOBILI PER USO     ABITAZIONE O ASSIMILABILI       A/1 Abitazioni di tipo signorile - Unità immobiliari appartenenti a       fabbricati ubicati in zone di pregio con caratteristiche costruttive, tecnologiche e di rifiniture di       livello superiore a quello dei fabbricati di tipo residenziale.       A/2 Abitazioni di tipo civile - Unità immobiliari appartenenti a fabbricati con caratteristiche       costruttive, tecnologiche e di rifiniture di livello rispondente alle locali richieste di mercato per       fabbricati di tipo residenziale.       A/3 Abitazioni di tipo economico - Unità immobiliari appartenenti a fabbricati con caratteristiche di       economia sia per i materiali impiegati che per la rifinitura, e con impianti tecnologici limitati ai soli       indispensabili.       A/4 Abitazioni di tipo popolare - Unità immobiliari appartenenti a fabbricati con caratteristiche       costruttive e di rifiniture di modesto livello. Dotazione limitata di impianti quantunque       indispensabili.       A/5 Abitazioni di tipo ultrapopolare - Unità immobiliari appartenenti a fabbricati con caratteristiche       costruttive e di rifiniture di bassissimo livello. Di norma non dotate di servizi igienico-sanitari       esclusivi.       A/6 Abitazioni di tipo rurale       A/7 Abitazioni in villini - Per villino deve intendersi un fabbricato, anche se suddiviso in unità       immobiliari, avente caratteristiche costruttive, tecnologiche e di rifiniture proprie di un fabbricato       di tipo civile o economico ed essere dotato, per tutte o parte delle unità immobiliari, di aree       esterne ad uso esclusivo.       A/8 Abitazioni in ville - Per ville devono intendersi quegli immobili caratterizzati essenzialmente       dalla presenza di parco e/o giardino, edificate in zone urbanistiche destinate a tali costruzioni o       in zone di pregio con caratteristiche costruttive e di rifiniture, di livello superiore all'ordinario.       A/9 Castelli, palazzi di eminenti pregi artistici o storici - Rientrano in questa categoria i castelli ed       i palazzi eminenti che per la loro struttura, la ripartizione degli spazi interni e dei volumi edificati       non sono comparabili con le Unità tipo delle altre categorie; costituiscono ordinariamente una       sola unità immobiliare. È compatibile con l'attribuzione della categoria A/9 la presenza di altre       unità, funzionalmente indipendenti, censibili nelle altre categorie.       A/10 Uffici e studi privati - Rientrano in questa categoria quelle unità immobiliari che per       tipologia, dotazione di impianti e finiture sono destinate all'attività professionale.       A/11 Abitazioni ed alloggi tipici dei luoghi - Rifugi di montagna, baite, trulli, sassi, baracche in       zone terremotate ecc...     &lt;/xs:documentation&gt;   &lt;/xs:annotation&gt;   &lt;xs:restriction base="xs:string"&gt;     &lt;xs:enumeration value="A1"&gt;       &lt;xs:annotation&gt;         &lt;xs:documentation&gt;&lt;![CDATA[Abitazioni di tipo signorile]]&gt;&lt;/xs:documentation&gt;       &lt;/xs:annotation&gt;     &lt;/xs:enumeration&gt;     &lt;xs:enumeration value="A2"&gt;       &lt;xs:annotation&gt;         &lt;xs:documentation&gt;&lt;![CDATA[Abitazione di tipo civile]]&gt;&lt;/xs:documentation&gt;       &lt;/xs:annotation&gt;     &lt;/xs:enumeration&gt;     &lt;xs:enumeration value="A3"&gt;       &lt;xs:annotation&gt;         &lt;xs:documentation&gt;&lt;![CDATA[Abitazione di tipo economico]]&gt;&lt;/xs:documentation&gt;       &lt;/xs:annotation&gt;     &lt;/xs:enumeration&gt;     &lt;xs:enumeration value="A4"&gt;       &lt;xs:annotation&gt;     </pre>
---------------	--

Specifiche tecniche per la trasmissione telematica della dichiarazione dell'imposta di bollo assoluta in modo virtuale

Allegato B

	<pre> &lt;xs:documentation&gt;&lt;![CDATA[Abitazione di tipo popolare]]&gt;&lt;/xs:documentation&gt; &lt;/xs:annotation&gt; &lt;/xs:enumeration&gt; &lt;xs:enumeration value="A5"&gt; &lt;xs:annotation&gt; &lt;xs:documentation&gt;&lt;![CDATA[Abitazione di tipo ultrapopolare]]&gt;&lt;/xs:documentation&gt; &lt;/xs:annotation&gt; &lt;/xs:enumeration&gt; &lt;xs:enumeration value="A6"&gt; &lt;xs:annotation&gt; &lt;xs:documentation&gt;&lt;![CDATA[Abitazione di tipo rurale]]&gt;&lt;/xs:documentation&gt; &lt;/xs:annotation&gt; &lt;/xs:enumeration&gt; &lt;xs:enumeration value="A7"&gt; &lt;xs:annotation&gt; &lt;xs:documentation&gt;&lt;![CDATA[Abitazione in villini]]&gt;&lt;/xs:documentation&gt; &lt;/xs:annotation&gt; &lt;/xs:enumeration&gt; &lt;xs:enumeration value="A8"&gt; &lt;xs:annotation&gt; &lt;xs:documentation&gt;&lt;![CDATA[Abitazione in ville]]&gt;&lt;/xs:documentation&gt; &lt;/xs:annotation&gt; &lt;/xs:enumeration&gt; &lt;xs:enumeration value="A9"&gt; &lt;xs:annotation&gt; &lt;xs:documentation&gt;&lt;![CDATA[Castelli, palazzi di eminenti pregi artistici o storici]]&gt;&lt;/xs:documentation&gt; &lt;/xs:annotation&gt; &lt;/xs:enumeration&gt; &lt;xs:enumeration value="A10"&gt; &lt;xs:annotation&gt; &lt;xs:documentation&gt;&lt;![CDATA[Uffici e studi privati]]&gt;&lt;/xs:documentation&gt; &lt;/xs:annotation&gt; &lt;/xs:enumeration&gt; &lt;xs:enumeration value="A11"&gt; &lt;xs:annotation&gt; &lt;xs:documentation&gt;&lt;![CDATA[Abitazioni e alloggi tipici dei luoghi]]&gt;&lt;/xs:documentation&gt; &lt;/xs:annotation&gt; &lt;/xs:enumeration&gt; &lt;/xs:restriction&gt; &lt;/xs:simpleType&gt; </pre>
--	--

simpleType **CodiciCategoriaCatastale\_GruppoB**

namespace	urn:www.agenziaentrate.gov.it:specificheTecniche:sco:reg:v2		
type	restriction of <b>xs:string</b>		
properties	base xs:string		
used by	simpleTypes	<a href="#">CodiciCategoriaCatastale_Type</a> <a href="#">CodiciCategoriaNatura_Type</a>	
facets	Kind	Value	annotation
	enumeration	B1	documentation <![CDATA[Collegi e convitti, educandati, ricoveri orfanotrofi, ospizi, conventi,seminari, caserme]]>
	enumeration	B2	documentation <![CDATA[Case di cura ed ospedali (senza fine di lucro)]]>
	enumeration	B3	documentation <![CDATA[Prigioni e riformatori]]>

Specifiche tecniche per la trasmissione telematica della dichiarazione dell'imposta di bollo  
 assoluta in modo virtuale

Allegato B

	enumeration B4 documentation <![CDATA[Uffici pubblici]]>
	enumeration B5 documentation <![CDATA[Scuole e laboratori scientifici]]>
	enumeration B6 documentation <![CDATA[Biblioteche, pinacoteche, musei, gallerie, accademie, circoli ricreativi e culturali senza fine di lucro, che non hanno sede in edifici della categoria A9]]>
	enumeration B7 documentation <![CDATA[Cappelle ed oratori non destinati all'esercizio pubblico del culto]]>
	enumeration B8 documentation <![CDATA[Magazzini sotterranei per deposito derrate]]>
annotation	documentation Elenco delle categorie catastali GRUPPO B - IMMOBILI PER USO COLLETTIVO B/1 Collegi e convitti, educandati; ricoveri; orfanotrofi; ospizi; conventi; seminari; caserme B/2 Case di cura ed ospedali (senza fine di lucro) B/3 Prigioni e riformatori B/4 Uffici pubblici B/5 Scuole e laboratori scientifici B/6 Biblioteche, pinacoteche, musei, gallerie, accademie che non hanno sede in edifici della categoria A/9 B/7 Cappelle ed oratori non destinati all'esercizio pubblico del culto B/8 Magazzini sotterranei per depositi di derrate
source	<xs:simpleType name="CodiciCategoriaCatastale_GruppoB"> <xs:annotation> <xs:documentation>Elenco delle categorie catastali GRUPPO B - IMMOBILI PER USO COLLETTIVO B/1 Collegi e convitti, educandati; ricoveri; orfanotrofi; ospizi; conventi; seminari; caserme B/2 Case di cura ed ospedali (senza fine di lucro) B/3 Prigioni e riformatori B/4 Uffici pubblici B/5 Scuole e laboratori scientifici B/6 Biblioteche, pinacoteche, musei, gallerie, accademie che non hanno sede in edifici della categoria A/9 B/7 Cappelle ed oratori non destinati all'esercizio pubblico del culto B/8 Magazzini sotterranei per depositi di derrate </xs:documentation> </xs:annotation> <xs:restriction base="xs:string"> <xs:enumeration value="B1"> <xs:annotation> <xs:documentation><![CDATA[Collegi e convitti, educandati, ricoveri orfanotrofi, ospizi, conventi,seminari, caserme]]></xs:documentation> </xs:annotation> </xs:enumeration> <xs:enumeration value="B2"> <xs:annotation> <xs:documentation><![CDATA[Case di cura ed ospedali (senza fine di lucro)]]></xs:documentation> </xs:annotation> </xs:enumeration> <xs:enumeration value="B3"> <xs:annotation> <xs:documentation><![CDATA[Prigioni e riformatori]]></xs:documentation> </xs:annotation> </xs:enumeration> <xs:enumeration value="B4"> <xs:annotation> <xs:documentation><![CDATA[Uffici pubblici]]></xs:documentation> </xs:annotation>

Specifiche tecniche per la trasmissione telematica della dichiarazione dell'imposta di bollo assolta in modo virtuale

Allegato B

	<pre> &lt;/xs:enumeration&gt; &lt;xs:enumeration value="B5"&gt;   &lt;xs:annotation&gt;     &lt;xs:documentation&gt;&lt;![CDATA[Scuole e laboratori scientifici]]&gt;&lt;/xs:documentation&gt;   &lt;/xs:annotation&gt; &lt;/xs:enumeration&gt; &lt;xs:enumeration value="B6"&gt;   &lt;xs:annotation&gt;     &lt;xs:documentation&gt;&lt;![CDATA[Biblioteche, pinacoteche, musei, gallerie, accademie, circoli ricreativi e culturali senza fine di lucro, che non hanno sede in edifici della categoria A9]]&gt;&lt;/xs:documentation&gt;   &lt;/xs:annotation&gt; &lt;/xs:enumeration&gt; &lt;xs:enumeration value="B7"&gt;   &lt;xs:annotation&gt;     &lt;xs:documentation&gt;&lt;![CDATA[Cappelle ed oratori non destinati all'esercizio pubblico del culto]]&gt;&lt;/xs:documentation&gt;   &lt;/xs:annotation&gt; &lt;/xs:enumeration&gt; &lt;xs:enumeration value="B8"&gt;   &lt;xs:annotation&gt;     &lt;xs:documentation&gt;&lt;![CDATA[Magazzini sotterranei per deposito derrate]]&gt;&lt;/xs:documentation&gt;   &lt;/xs:annotation&gt; &lt;/xs:enumeration&gt; &lt;/xs:restriction&gt; &lt;/xs:simpleType&gt; </pre>
--	--

simpleType **CodiciCategoriaCatastale\_GruppoC**

namespace	urn:www.agenziaentrate.gov.it:specificheTecniche:sco:reg:v2		
type	restriction of <b>xs:string</b>		
properties	base <b>xs:string</b>		
used by	simpleTypes	<a href="#">CodiciCategoriaCatastale_Type</a> <a href="#">CodiciCategoriaNatura_Type</a>	
facets	Kind	Value	annotation
	enumeration	C1	documentation <![CDATA[Negozi e botteghe]]>
	enumeration	C2	documentation <![CDATA[Magazzini e locali di deposito; cantine e soffitte se non unite all'unita' immobiliare abitativa]]>
	enumeration	C3	documentation <![CDATA[Laboratori per arti e mestieri]]>
	enumeration	C4	documentation <![CDATA[Fabbricati e locali per esercizi sportivi]]>
	enumeration	C5	documentation <![CDATA[Stabilimenti balneari e di acque curative]]>
	enumeration	C6	documentation <![CDATA[Stalle, scuderie, rimesse, autorimesse]]>
	enumeration	C7	documentation <![CDATA[Tettoie, posti auto su aree private, posti auto coperti]]>
annotation	documentation Elenco delle categorie catastali GRUPPO C - IMMOBILI A DESTINAZIONE ORDINARIA COMMERCIALE E VARIA C/1 Negozi e botteghe C/2 Magazzini e locali di deposito C/3 Laboratori per arti e mestieri C/4 Fabbricati e locali per esercizi sportivi C/5 Stabilimenti balneari e di acque curative C/6 Stalle, scuderie, rimesse, autorimesse C/7 Tettoie chiuse od aperte		

source	<pre> &lt;xs:simpleType name="CodiciCategoriaCatastale_GruppoC"&gt;   &lt;xs:annotation&gt;     &lt;xs:documentation&gt;Elenco delle categorie catastali GRUPPO C - IMMOBILI A DESTINAZIONE ORDINARIA COMMERCIALE E VARIA C/1 Negozi e botteghe C/2 Magazzini e locali di deposito C/3 Laboratori per arti e mestieri C/4 Fabbricati e locali per esercizi sportivi C/5 Stabilimenti balneari e di acque curative C/6 Stalle, scuderie, rimesse, autorimesse C/7 Tettoie chiuse od aperte &lt;/xs:documentation&gt; &lt;/xs:annotation&gt; &lt;xs:restriction base="xs:string"&gt;   &lt;xs:enumeration value="C1"&gt;     &lt;xs:annotation&gt;       &lt;xs:documentation&gt;&lt;![CDATA[Negozi e botteghe]]&gt;&lt;/xs:documentation&gt;     &lt;/xs:annotation&gt;   &lt;/xs:enumeration&gt;   &lt;xs:enumeration value="C2"&gt;     &lt;xs:annotation&gt;       &lt;xs:documentation&gt;&lt;![CDATA[Magazzini e locali di deposito; cantine e soffitte se non unite all'unita' immobiliare abitativa]]&gt;&lt;/xs:documentation&gt;     &lt;/xs:annotation&gt;   &lt;/xs:enumeration&gt;   &lt;xs:enumeration value="C3"&gt;     &lt;xs:annotation&gt;       &lt;xs:documentation&gt;&lt;![CDATA[Laboratori per arti e mestieri]]&gt;&lt;/xs:documentation&gt;     &lt;/xs:annotation&gt;   &lt;/xs:enumeration&gt;   &lt;xs:enumeration value="C4"&gt;     &lt;xs:annotation&gt;       &lt;xs:documentation&gt;&lt;![CDATA[Fabbricati e locali per esercizi sportivi]]&gt;&lt;/xs:documentation&gt;     &lt;/xs:annotation&gt;   &lt;/xs:enumeration&gt;   &lt;xs:enumeration value="C5"&gt;     &lt;xs:annotation&gt;       &lt;xs:documentation&gt;&lt;![CDATA[Stabilimenti balneari e di acque curative]]&gt;&lt;/xs:documentation&gt;     &lt;/xs:annotation&gt;   &lt;/xs:enumeration&gt;   &lt;xs:enumeration value="C6"&gt;     &lt;xs:annotation&gt;       &lt;xs:documentation&gt;&lt;![CDATA[Stalle, scuderie, rimesse, autorimesse]]&gt;&lt;/xs:documentation&gt;     &lt;/xs:annotation&gt;   &lt;/xs:enumeration&gt;   &lt;xs:enumeration value="C7"&gt;     &lt;xs:annotation&gt;       &lt;xs:documentation&gt;&lt;![CDATA[Tettoie, posti auto su aree private, posti auto coperti]]&gt;&lt;/xs:documentation&gt;     &lt;/xs:annotation&gt;   &lt;/xs:enumeration&gt; &lt;/xs:restriction&gt; </pre>
--------	--



	<code>&lt;/xs:simpleType&gt;</code>
--	-------------------------------------

**simpleType CodiciCategoriaCatastale\_GruppoD**

namespace	urn:www.agenziaentrate.gov.it:specificheTecniche:sco:reg:v2																																	
type	restriction of <b>xs:string</b>																																	
properties	base xs:string																																	
used by	simpleTypes <a href="#">CodiciCategoriaCatastale_Type</a> <a href="#">CodiciCategoriaNatura_Type</a>																																	
facets	<table border="1"> <thead> <tr> <th>Kind</th> <th>Value</th> <th>annotation</th> </tr> </thead> <tbody> <tr> <td>enumeration</td> <td>D1</td> <td>documentation &lt;![CDATA[Opifici]]&gt;</td> </tr> <tr> <td>enumeration</td> <td>D2</td> <td>documentation &lt;![CDATA[Alberghi e pensioni]]&gt;</td> </tr> <tr> <td>enumeration</td> <td>D3</td> <td>documentation &lt;![CDATA[Teatri, cinematografi, sale per concerti e spettacoli; arene, parchi giochi, zoo-safari]]&gt;</td> </tr> <tr> <td>enumeration</td> <td>D4</td> <td>documentation &lt;![CDATA[Case di cura e ospedali]]&gt;</td> </tr> <tr> <td>enumeration</td> <td>D5</td> <td>documentation &lt;![CDATA[Istituti di credito, cambio, assicurazione]]&gt;</td> </tr> <tr> <td>enumeration</td> <td>D6</td> <td>documentation &lt;![CDATA[Fabbricati, locali, aree attrezzate per esercizi sportivi]]&gt;</td> </tr> <tr> <td>enumeration</td> <td>D7</td> <td>documentation &lt;![CDATA[Fabbricati costruiti o adattati per le speciali esigenze di un'attivit� industriale e non suscettibile di destinazione diversa senza radicali trasformazioni]]&gt;</td> </tr> <tr> <td>enumeration</td> <td>D8</td> <td>documentation &lt;![CDATA[Fabbricati costruiti o adattati per le speciali esigenze di un'attivit� commerciale e non suscettibile di destinazione diversa senza radicali trasformazioni]]&gt;</td> </tr> <tr> <td>enumeration</td> <td>D9</td> <td>documentation &lt;![CDATA[Edifici galleggianti o assicurati a punti fissi del suolo; ponti privati soggetti a pedaggio; aree attrezzate per l'appoggio di palloni aerostatici e dirigibili]]&gt;</td> </tr> <tr> <td>enumeration</td> <td>D10</td> <td>documentation &lt;![CDATA[Fabbricati per funzioni produttive connesse alle attivit� agricole]]&gt;</td> </tr> </tbody> </table>	Kind	Value	annotation	enumeration	D1	documentation <![CDATA[Opifici]]>	enumeration	D2	documentation <![CDATA[Alberghi e pensioni]]>	enumeration	D3	documentation <![CDATA[Teatri, cinematografi, sale per concerti e spettacoli; arene, parchi giochi, zoo-safari]]>	enumeration	D4	documentation <![CDATA[Case di cura e ospedali]]>	enumeration	D5	documentation <![CDATA[Istituti di credito, cambio, assicurazione]]>	enumeration	D6	documentation <![CDATA[Fabbricati, locali, aree attrezzate per esercizi sportivi]]>	enumeration	D7	documentation <![CDATA[Fabbricati costruiti o adattati per le speciali esigenze di un'attivit� industriale e non suscettibile di destinazione diversa senza radicali trasformazioni]]>	enumeration	D8	documentation <![CDATA[Fabbricati costruiti o adattati per le speciali esigenze di un'attivit� commerciale e non suscettibile di destinazione diversa senza radicali trasformazioni]]>	enumeration	D9	documentation <![CDATA[Edifici galleggianti o assicurati a punti fissi del suolo; ponti privati soggetti a pedaggio; aree attrezzate per l'appoggio di palloni aerostatici e dirigibili]]>	enumeration	D10	documentation <![CDATA[Fabbricati per funzioni produttive connesse alle attivit� agricole]]>
Kind	Value	annotation																																
enumeration	D1	documentation <![CDATA[Opifici]]>																																
enumeration	D2	documentation <![CDATA[Alberghi e pensioni]]>																																
enumeration	D3	documentation <![CDATA[Teatri, cinematografi, sale per concerti e spettacoli; arene, parchi giochi, zoo-safari]]>																																
enumeration	D4	documentation <![CDATA[Case di cura e ospedali]]>																																
enumeration	D5	documentation <![CDATA[Istituti di credito, cambio, assicurazione]]>																																
enumeration	D6	documentation <![CDATA[Fabbricati, locali, aree attrezzate per esercizi sportivi]]>																																
enumeration	D7	documentation <![CDATA[Fabbricati costruiti o adattati per le speciali esigenze di un'attivit� industriale e non suscettibile di destinazione diversa senza radicali trasformazioni]]>																																
enumeration	D8	documentation <![CDATA[Fabbricati costruiti o adattati per le speciali esigenze di un'attivit� commerciale e non suscettibile di destinazione diversa senza radicali trasformazioni]]>																																
enumeration	D9	documentation <![CDATA[Edifici galleggianti o assicurati a punti fissi del suolo; ponti privati soggetti a pedaggio; aree attrezzate per l'appoggio di palloni aerostatici e dirigibili]]>																																
enumeration	D10	documentation <![CDATA[Fabbricati per funzioni produttive connesse alle attivit� agricole]]>																																
annotation	documentation Elenco delle categorie catastali GRUPPO D - IMMOBILI A DESTINAZIONE SPECIALE D/1 Opifici D/2 Alberghi e pensioni (con fine di lucro) D/3 Teatri, cinematografi, sale per concerti e spettacoli e simili (con fine di lucro) D/4 Case di cura ed ospedali (con fine di lucro) D/5 Istituto di credito, cambio e assicurazione (con fine di lucro) D/6 Fabbricati e locali per esercizi sportivi (con fine di lucro) D/7 Fabbricati costruiti o adattati per le speciali esigenze di un'attivit� industriale e non suscettibili di destinazione diversa senza radicali trasformazioni. D/8 Fabbricati costruiti o adattati per le speciali esigenze di un'attivit� commerciale e non suscettibili di destinazione diversa senza radicali trasformazioni. D/9 Edifici galleggianti o sospesi assicurati a punti fissi del suolo, ponti privati soggetti a pedaggio. D/10 Fabbricati per funzioni produttive connesse alle attivit� agricole.																																	
source	<pre> &lt;xs:simpleType name="CodiciCategoriaCatastale_GruppoD"&gt;   &lt;xs:annotation&gt;     &lt;xs:documentation&gt;Elenco delle categorie catastali GRUPPO D - IMMOBILI A DESTINAZIONE SPECIALE     D/1 Opifici     D/2 Alberghi e pensioni (con fine di lucro)     D/3 Teatri, cinematografi, sale per concerti e spettacoli e simili (con fine di lucro)     D/4 Case di cura ed ospedali (con fine di lucro)     D/5 Istituto di credito, cambio e assicurazione (con fine di lucro)     D/6 Fabbricati e locali per esercizi sportivi (con fine di lucro)     D/7 Fabbricati costruiti o adattati per le speciali esigenze di un'attivit� industriale e non suscettibili di destinazione diversa senza radicali trasformazioni.     D/8 Fabbricati costruiti o adattati per le speciali esigenze di un'attivit� commerciale e non suscettibili di destinazione diversa senza radicali trasformazioni.                     </pre>																																	



	<p>D/9 Edifici galleggianti o sospesi assicurati a punti fissi del suolo, ponti privati soggetti a pedaggio.  D/10 Fabbricati per funzioni produttive connesse alle attività agricole.</p> <pre> &lt;/xs:documentation&gt; &lt;/xs:annotation&gt; &lt;xs:restriction base="xs:string" value="D1"&gt;   &lt;xs:enumeration value="D1"&gt;     &lt;xs:annotation&gt;       &lt;xs:documentation&gt;&lt;![CDATA[Opifici]]&gt;&lt;/xs:documentation&gt;     &lt;/xs:annotation&gt;   &lt;/xs:enumeration&gt;   &lt;xs:enumeration value="D2"&gt;     &lt;xs:annotation&gt;       &lt;xs:documentation&gt;&lt;![CDATA[Alberghi e pensioni]]&gt;&lt;/xs:documentation&gt;     &lt;/xs:annotation&gt;   &lt;/xs:enumeration&gt;   &lt;xs:enumeration value="D3"&gt;     &lt;xs:annotation&gt;       &lt;xs:documentation&gt;&lt;![CDATA[Teatri, cinematografi, sale per concerti e spettacoli; arene, parchi giochi, zoo-safari]]&gt;&lt;/xs:documentation&gt;     &lt;/xs:annotation&gt;   &lt;/xs:enumeration&gt;   &lt;xs:enumeration value="D4"&gt;     &lt;xs:annotation&gt;       &lt;xs:documentation&gt;&lt;![CDATA[Case di cura e ospedali]]&gt;&lt;/xs:documentation&gt;     &lt;/xs:annotation&gt;   &lt;/xs:enumeration&gt;   &lt;xs:enumeration value="D5"&gt;     &lt;xs:annotation&gt;       &lt;xs:documentation&gt;&lt;![CDATA[Istituti di credito, cambio, assicurazione]]&gt;&lt;/xs:documentation&gt;     &lt;/xs:annotation&gt;   &lt;/xs:enumeration&gt;   &lt;xs:enumeration value="D6"&gt;     &lt;xs:annotation&gt;       &lt;xs:documentation&gt;&lt;![CDATA[Fabbricati, locali, aree attrezzate per esercizi sportivi]]&gt;&lt;/xs:documentation&gt;     &lt;/xs:annotation&gt;   &lt;/xs:enumeration&gt;   &lt;xs:enumeration value="D7"&gt;     &lt;xs:annotation&gt;       &lt;xs:documentation&gt;&lt;![CDATA[Fabbricati costruiti o adattati per le speciali esigenze di un'attivit� industriale e non suscettibile di destinazione diversa senza radicali trasformazioni]]&gt;&lt;/xs:documentation&gt;     &lt;/xs:annotation&gt;   &lt;/xs:enumeration&gt;   &lt;xs:enumeration value="D8"&gt;     &lt;xs:annotation&gt;       &lt;xs:documentation&gt;&lt;![CDATA[Fabbricati costruiti o adattati per le speciali esigenze di un'attivit� commerciale e non suscettibile di destinazione diversa senza radicali trasformazioni]]&gt;&lt;/xs:documentation&gt;     &lt;/xs:annotation&gt;   &lt;/xs:enumeration&gt;   &lt;xs:enumeration value="D9"&gt;     &lt;xs:annotation&gt;       &lt;xs:documentation&gt;&lt;![CDATA[Edifici galleggianti o assicurati a punti fissi del suolo; ponti privati soggetti a pedaggio; aree attrezzate per l'appoggio di palloni aerostatici e </pre>
--	--

	<pre> dirigibili]]&gt;&lt;/xs:documentation&gt; &lt;/xs:annotation&gt; &lt;/xs:enumeration&gt; &lt;xs:enumeration value="D10"&gt; &lt;xs:annotation&gt; &lt;xs:documentation&gt;&lt;![CDATA[Fabbricati per funzioni produttive connesse alle attivita' agricole]]&gt;&lt;/xs:documentation&gt; &lt;/xs:annotation&gt; &lt;/xs:enumeration&gt; &lt;/xs:restriction&gt; &lt;/xs:simpleType&gt; </pre>
--	---

**simpleType CodiciCategoriaCatastale\_GruppoE**

namespace	urn:www.agenziaentrate.gov.it:specificheTecniche:sco:reg:v2																														
type	restriction of <b>xs:string</b>																														
properties	base xs:string																														
used by	simpleTypes <a href="#">CodiciCategoriaCatastale_Type</a> <a href="#">CodiciCategoriaNatura_Type</a>																														
facets	<table border="1"> <thead> <tr> <th>Kind</th> <th>Value</th> <th>annotation</th> </tr> </thead> <tbody> <tr> <td>enumeration</td> <td>E1</td> <td>documentation &lt;![CDATA[Stazioni per servizi di trasporto terrestri, marittimi ed aerei; stazioni per metropolitane, stazioni per ferrovie; impianti di risalita in genere]]&gt;</td> </tr> <tr> <td>enumeration</td> <td>E2</td> <td>documentation &lt;![CDATA[Ponti comunali e provinciali soggetti a pedaggio]]&gt;</td> </tr> <tr> <td>enumeration</td> <td>E3</td> <td>documentation &lt;![CDATA[Costruzioni e fabbricati per speciali esigenze pubbliche]]&gt;</td> </tr> <tr> <td>enumeration</td> <td>E4</td> <td>documentation &lt;![CDATA[Recinti chiusi per mercati, fiere, posteggio bestiame e simili]]&gt;</td> </tr> <tr> <td>enumeration</td> <td>E5</td> <td>documentation &lt;![CDATA[Fabbricati costituenti fortificazioni e loro dipendenze]]&gt;</td> </tr> <tr> <td>enumeration</td> <td>E6</td> <td>documentation &lt;![CDATA[Fari, semafori, torri per rendere pubblico l'uso dell'orologio comunale]]&gt;</td> </tr> <tr> <td>enumeration</td> <td>E7</td> <td>documentation &lt;![CDATA[Fabbricati per l'esercizio pubblico dei culti]]&gt;</td> </tr> <tr> <td>enumeration</td> <td>E8</td> <td>documentation &lt;![CDATA[Fabbricati e costruzioni nei cimiteri esclusi i colombari, i sepolcri e le tombe di famiglia]]&gt;</td> </tr> <tr> <td>enumeration</td> <td>E9</td> <td>documentation &lt;![CDATA[Edifici a destinazione particolare non comprese nelle categorie precedenti del gruppo E]]&gt;</td> </tr> </tbody> </table>	Kind	Value	annotation	enumeration	E1	documentation <![CDATA[Stazioni per servizi di trasporto terrestri, marittimi ed aerei; stazioni per metropolitane, stazioni per ferrovie; impianti di risalita in genere]]>	enumeration	E2	documentation <![CDATA[Ponti comunali e provinciali soggetti a pedaggio]]>	enumeration	E3	documentation <![CDATA[Costruzioni e fabbricati per speciali esigenze pubbliche]]>	enumeration	E4	documentation <![CDATA[Recinti chiusi per mercati, fiere, posteggio bestiame e simili]]>	enumeration	E5	documentation <![CDATA[Fabbricati costituenti fortificazioni e loro dipendenze]]>	enumeration	E6	documentation <![CDATA[Fari, semafori, torri per rendere pubblico l'uso dell'orologio comunale]]>	enumeration	E7	documentation <![CDATA[Fabbricati per l'esercizio pubblico dei culti]]>	enumeration	E8	documentation <![CDATA[Fabbricati e costruzioni nei cimiteri esclusi i colombari, i sepolcri e le tombe di famiglia]]>	enumeration	E9	documentation <![CDATA[Edifici a destinazione particolare non comprese nelle categorie precedenti del gruppo E]]>
Kind	Value	annotation																													
enumeration	E1	documentation <![CDATA[Stazioni per servizi di trasporto terrestri, marittimi ed aerei; stazioni per metropolitane, stazioni per ferrovie; impianti di risalita in genere]]>																													
enumeration	E2	documentation <![CDATA[Ponti comunali e provinciali soggetti a pedaggio]]>																													
enumeration	E3	documentation <![CDATA[Costruzioni e fabbricati per speciali esigenze pubbliche]]>																													
enumeration	E4	documentation <![CDATA[Recinti chiusi per mercati, fiere, posteggio bestiame e simili]]>																													
enumeration	E5	documentation <![CDATA[Fabbricati costituenti fortificazioni e loro dipendenze]]>																													
enumeration	E6	documentation <![CDATA[Fari, semafori, torri per rendere pubblico l'uso dell'orologio comunale]]>																													
enumeration	E7	documentation <![CDATA[Fabbricati per l'esercizio pubblico dei culti]]>																													
enumeration	E8	documentation <![CDATA[Fabbricati e costruzioni nei cimiteri esclusi i colombari, i sepolcri e le tombe di famiglia]]>																													
enumeration	E9	documentation <![CDATA[Edifici a destinazione particolare non comprese nelle categorie precedenti del gruppo E]]>																													
annotation	<p>documentation</p> <p>Elenco delle categorie catastali GRUPPO E - IMMOBILI A DESTINAZIONE PARTICOLARE</p> <p>E/1 Stazioni per servizi di trasporto, terrestri, marittimi ed aerei.</p> <p>E/2 Ponti comunali e provinciali soggetti a pedaggio.</p> <p>E/3 Costruzioni e fabbricati per speciali esigenze pubbliche</p> <p>E/4 Recinti chiusi per speciali esigenze pubbliche.</p> <p>E/5 Fabbricati costituenti fortificazioni e loro dipendenze.</p> <p>E/6 Fari, semafori, torri per rendere d'uso pubblico l'orologio comunale</p> <p>E/7 Fabbricati destinati all'esercizio pubblico dei culti.</p> <p>E/8 Fabbricati e costruzioni nei cimiteri, esclusi i colombari, i sepolcri e le tombe di famiglia.</p> <p>E/9 Edifici a destinazione particolare non compresi nelle categorie precedenti del gruppo E.</p>																														
source	<pre> &lt;xs:simpleType name="CodiciCategoriaCatastale_GruppoE"&gt; &lt;xs:annotation&gt; &lt;xs:documentation&gt;Elenco delle categorie catastali GRUPPO E - IMMOBILI A DESTINAZIONE E/1 Stazioni per servizi di trasporto, terrestri, marittimi ed aerei. E/2 Ponti comunali e provinciali soggetti a pedaggio. E/3 Costruzioni e fabbricati per speciali esigenze pubbliche E/4 Recinti chiusi per speciali esigenze pubbliche. E/5 Fabbricati costituenti fortificazioni e loro dipendenze. </pre>																														

Specifiche tecniche per la trasmissione telematica della dichiarazione dell'imposta di bollo  
 assoluta in modo virtuale

Allegato B

	<p>E/6 Fari, semafori, torri per rendere d'uso pubblico l'orologio comunale                  E/7 Fabbricati destinati all'esercizio pubblico dei culti.                  E/8 Fabbricati e costruzioni nei cimiteri, esclusi i colombari, i sepolcri e le tombe di famiglia.                  E/9 Edifici a destinazione particolare non compresi nelle categorie precedenti del gruppo E.</p> <pre> &lt;/xs:documentation&gt; &lt;/xs:annotation&gt; &lt;xs:restriction base="xs:string"&gt;   &lt;xs:enumeration value="E1"&gt;     &lt;xs:annotation&gt;       &lt;xs:documentation&gt;&lt;![CDATA[Stazioni per servizi di trasporto terrestri, marittimi ed aerei; stazioni per metropolitane, stazioni per ferrovie; impianti di risalita in genere]]&gt;&lt;/xs:documentation&gt;     &lt;/xs:annotation&gt;   &lt;/xs:enumeration&gt;   &lt;xs:enumeration value="E2"&gt;     &lt;xs:annotation&gt;       &lt;xs:documentation&gt;&lt;![CDATA[Ponti comunali e provinciali soggetti a pedaggio]]&gt;&lt;/xs:documentation&gt;     &lt;/xs:annotation&gt;   &lt;/xs:enumeration&gt;   &lt;xs:enumeration value="E3"&gt;     &lt;xs:annotation&gt;       &lt;xs:documentation&gt;&lt;![CDATA[Costruzioni e fabbricati per speciali esigenze pubbliche]]&gt;&lt;/xs:documentation&gt;     &lt;/xs:annotation&gt;   &lt;/xs:enumeration&gt;   &lt;xs:enumeration value="E4"&gt;     &lt;xs:annotation&gt;       &lt;xs:documentation&gt;&lt;![CDATA[Recinti chiusi per mercati, fiere, posteggio bestiame e simili]]&gt;&lt;/xs:documentation&gt;     &lt;/xs:annotation&gt;   &lt;/xs:enumeration&gt;   &lt;xs:enumeration value="E5"&gt;     &lt;xs:annotation&gt;       &lt;xs:documentation&gt;&lt;![CDATA[Fabbricati costituenti fortificazioni e loro dipendenze]]&gt;&lt;/xs:documentation&gt;     &lt;/xs:annotation&gt;   &lt;/xs:enumeration&gt;   &lt;xs:enumeration value="E6"&gt;     &lt;xs:annotation&gt;       &lt;xs:documentation&gt;&lt;![CDATA[Fari, semafori, torri per rendere pubblico l'uso dell'orologio comunale]]&gt;&lt;/xs:documentation&gt;     &lt;/xs:annotation&gt;   &lt;/xs:enumeration&gt;   &lt;xs:enumeration value="E7"&gt;     &lt;xs:annotation&gt;       &lt;xs:documentation&gt;&lt;![CDATA[Fabbricati per l'esercizio pubblico dei culti]]&gt;&lt;/xs:documentation&gt;     &lt;/xs:annotation&gt;   &lt;/xs:enumeration&gt;   &lt;xs:enumeration value="E8"&gt;     &lt;xs:annotation&gt;       &lt;xs:documentation&gt;&lt;![CDATA[Fabbricati e costruzioni nei cimiteri esclusi i colombari, i sepolcri e le tombe di famiglia]]&gt;&lt;/xs:documentation&gt;     &lt;/xs:annotation&gt;   &lt;/xs:enumeration&gt;   &lt;xs:enumeration value="E9"&gt; </pre>
--	--

Specifiche tecniche per la trasmissione telematica della dichiarazione dell'imposta di bollo assolta in modo virtuale

Allegato B

	<pre> &lt;xs:annotation&gt;   &lt;xs:documentation&gt;&lt;![CDATA[Edifici a destinazione particolare non comprese nelle categorie precedenti del gruppo E]]&gt;&lt;/xs:documentation&gt; &lt;/xs:annotation&gt; &lt;/xs:enumeration&gt; &lt;/xs:restriction&gt; &lt;/xs:simpleType&gt; </pre>
--	---

simpleType **CodiciCategoriaCatastale\_GruppoF**

namespace	urn:www.agenziaentrate.gov.it:specificheTecniche:sco:reg:v2																					
type	restriction of <b>xs:string</b>																					
properties	base xs:string																					
used by	simpleTypes <a href="#">CodiciCategoriaCatastale_Type</a> <a href="#">CodiciCategoriaNatura_Type</a>																					
facets	<table border="1"> <thead> <tr> <th>Kind</th> <th>Value</th> <th>annotation</th> </tr> </thead> <tbody> <tr> <td>enumeration</td> <td>F1</td> <td>documentation &lt;![CDATA[Area urbana]]&gt;</td> </tr> <tr> <td>enumeration</td> <td>F2</td> <td>documentation &lt;![CDATA[Unita' collabenti]]&gt;</td> </tr> <tr> <td>enumeration</td> <td>F3</td> <td>documentation &lt;![CDATA[Unita' in corso di costruzione]]&gt;</td> </tr> <tr> <td>enumeration</td> <td>F4</td> <td>documentation &lt;![CDATA[Unita' in corso di definizione]]&gt;</td> </tr> <tr> <td>enumeration</td> <td>F5</td> <td>documentation &lt;![CDATA[Lastrico solare]]&gt;</td> </tr> <tr> <td>enumeration</td> <td>F6</td> <td>documentation &lt;![CDATA[Fabbricato in attesa di dichiarazione]]&gt;</td> </tr> </tbody> </table>	Kind	Value	annotation	enumeration	F1	documentation <![CDATA[Area urbana]]>	enumeration	F2	documentation <![CDATA[Unita' collabenti]]>	enumeration	F3	documentation <![CDATA[Unita' in corso di costruzione]]>	enumeration	F4	documentation <![CDATA[Unita' in corso di definizione]]>	enumeration	F5	documentation <![CDATA[Lastrico solare]]>	enumeration	F6	documentation <![CDATA[Fabbricato in attesa di dichiarazione]]>
Kind	Value	annotation																				
enumeration	F1	documentation <![CDATA[Area urbana]]>																				
enumeration	F2	documentation <![CDATA[Unita' collabenti]]>																				
enumeration	F3	documentation <![CDATA[Unita' in corso di costruzione]]>																				
enumeration	F4	documentation <![CDATA[Unita' in corso di definizione]]>																				
enumeration	F5	documentation <![CDATA[Lastrico solare]]>																				
enumeration	F6	documentation <![CDATA[Fabbricato in attesa di dichiarazione]]>																				
annotation	<p>documentation  Elenco delle categorie catastali GRUPPO F - IMMOBILI A DESTINAZIONE PARTICOLARE  F/1 Aree urbane.  F/2 Unità collabenti (Quelle unità che, prese nello stato in cui si trovano, non sono in grado di fornire reddito. Es: unità fatiscenti o inagibili).  F/3 Unità in corso di costruzione.  F/4 Unità in corso di definizione.  F/5 Lastrici solari.  F/6 Fabbricato in attesa di dichiarazione (in attesa di dichiarazione).</p>																					
source	<pre> &lt;xs:simpleType name="CodiciCategoriaCatastale_GruppoF"&gt;   &lt;xs:annotation&gt;     &lt;xs:documentation&gt;Elenco delle categorie catastali GRUPPO F - IMMOBILI A DESTINAZIONE PARTICOLARE F/1 Aree urbane. F/2 Unità collabenti (Quelle unità che, prese nello stato in cui si trovano, non sono in grado di fornire reddito. Es: unità fatiscenti o inagibili). F/3 Unità in corso di costruzione. F/4 Unità in corso di definizione. F/5 Lastrici solari. F/6 Fabbricato in attesa di dichiarazione (in attesa di dichiarazione). &lt;/xs:documentation&gt; &lt;/xs:annotation&gt; &lt;xs:restriction base="xs:string"&gt;   &lt;xs:enumeration value="F1"&gt;     &lt;xs:annotation&gt;       &lt;xs:documentation&gt;&lt;![CDATA[Area urbana]]&gt;&lt;/xs:documentation&gt;     &lt;/xs:annotation&gt;   &lt;/xs:enumeration&gt;   &lt;xs:enumeration value="F2"&gt;     &lt;xs:annotation&gt; </pre>																					

Specifiche tecniche per la trasmissione telematica della dichiarazione dell'imposta di bollo  
assolta in modo virtuale

Allegato B

	<pre> &lt;xs:documentation&gt;&lt;![CDATA[Unita' collabenti]]&gt;&lt;/xs:documentation&gt; &lt;/xs:annotation&gt; &lt;/xs:enumeration&gt; &lt;xs:enumeration value="F3"&gt; &lt;xs:annotation&gt; &lt;xs:documentation&gt;&lt;![CDATA[Unita' in corso di costruzione]]&gt;&lt;/xs:documentation&gt; &lt;/xs:annotation&gt; &lt;/xs:enumeration&gt; &lt;xs:enumeration value="F4"&gt; &lt;xs:annotation&gt; &lt;xs:documentation&gt;&lt;![CDATA[Unita' in corso di definizione]]&gt;&lt;/xs:documentation&gt; &lt;/xs:annotation&gt; &lt;/xs:enumeration&gt; &lt;xs:enumeration value="F5"&gt; &lt;xs:annotation&gt; &lt;xs:documentation&gt;&lt;![CDATA[Lastrico solare]]&gt;&lt;/xs:documentation&gt; &lt;/xs:annotation&gt; &lt;/xs:enumeration&gt; &lt;xs:enumeration value="F6"&gt; &lt;xs:annotation&gt; &lt;xs:documentation&gt;&lt;![CDATA[Fabbricato in attesa di dichiarazione]]&gt;&lt;/xs:documentation&gt; &lt;/xs:annotation&gt; &lt;/xs:enumeration&gt; &lt;/xs:restriction&gt; &lt;/xs:simpleType&gt; </pre>
--	---

simpleType **CodiciCategoriaCatastale\_Type**

namespace	urn:www.agenziaentrate.gov.it:specificheTecniche:sco:reg:v2
type	union of ( <a href="#">reg:CodiciCategoriaCatastale GruppoA</a> , <a href="#">reg:CodiciCategoriaCatastale GruppoB</a> , <a href="#">reg:CodiciCategoriaCatastale GruppoC</a> , <a href="#">reg:CodiciCategoriaCatastale GruppoD</a> , <a href="#">reg:CodiciCategoriaCatastale GruppoE</a> , <a href="#">reg:CodiciCategoriaCatastale GruppoF</a> )
used by	elements <a href="#">DatiCatastaliFabbricati_Type/CategoriaCatastale</a> <a href="#">DatiCatastaliFabbricatiTavolare_Type/CategoriaCatastale</a>
annotation	documentation ALLEGATO 3 - CODICI CATEGORIA
source	<pre> &lt;xs:simpleType name="CodiciCategoriaCatastale_Type"&gt; &lt;xs:annotation&gt; &lt;xs:documentation&gt;ALLEGATO 3 - CODICI CATEGORIA &lt;/xs:documentation&gt; &lt;/xs:annotation&gt; &lt;xs:union memberTypes="reg:CodiciCategoriaCatastale_GruppoA reg:CodiciCategoriaCatastale_GruppoB reg:CodiciCategoriaCatastale_GruppoD reg:CodiciCategoriaCatastale_GruppoE reg:CodiciCategoriaCatastale_GruppoF"/&gt; &lt;/xs:simpleType&gt; </pre>

simpleType **CodiciCategoriaNatura\_Type**

namespace	urn:www.agenziaentrate.gov.it:specificheTecniche:sco:reg:v2
type	union of ( <a href="#">reg:CodiciCategoriaCatastale GruppoA</a> , <a href="#">reg:CodiciCategoriaCatastale GruppoB</a> , <a href="#">reg:CodiciCategoriaCatastale GruppoC</a> , <a href="#">reg:CodiciCategoriaCatastale GruppoD</a> , <a href="#">reg:CodiciCategoriaCatastale GruppoE</a> , <a href="#">reg:CodiciCategoriaCatastale GruppoF</a> , <a href="#">reg:CodiciNatura NonClassati</a> )
annotation	documentation ALLEGATO 3 - CODICI CATEGORIA E NATURA
source	<pre> &lt;xs:simpleType name="CodiciCategoriaNatura_Type"&gt; </pre>

	<pre> &lt;xs:annotation&gt;   &lt;xs:documentation&gt;ALLEGATO 3 - CODICI CATEGORIA E NATURA &lt;/xs:documentation&gt; &lt;/xs:annotation&gt; &lt;xs:union memberTypes="reg:CodiciCategoriaCatastale_GruppoA reg:CodiciCategoriaCatastale_GruppoB reg:CodiciCategoriaCatastale_GruppoC reg:CodiciCategoriaCatastale_GruppoD reg:CodiciCategoriaCatastale_GruppoE reg:CodiciNatura_NonClassati"/&gt; &lt;/xs:simpleType&gt;         </pre>
--	---

simpleType **CodiciNatura\_NonClassati**

namespace	urn:www.agenziaentrate.gov.it:specificheTecniche:sco:reg:v2		
type	restriction of <b>xs:string</b>		
properties	base xs:string		
used by	simpleType <a href="#">CodiciCategoriaNatura_Type</a>		
facets	Kind	Value	annotation
	enumeration	AP	documentation <![CDATA[Albergo o pensione]]>
	enumeration	A	documentation <![CDATA[Appartamento]]>
	enumeration	B	documentation <![CDATA[Biblioteca, pinacoteca, immobile simile]]>
	enumeration	CN	documentation <![CDATA[Cantina]]>
	enumeration	CP	documentation <![CDATA[Cappella o oratorio]]>
	enumeration	CC	documentation <![CDATA[Casa di cura o ospedale]]>
	enumeration	CA	documentation <![CDATA[Castello o immobile di pregio artistico storico]]>
	enumeration	CL	documentation <![CDATA[Collegio, convitto o simile]]>
	enumeration	CO	documentation <![CDATA[Corte o resede]]>
	enumeration	D	documentation <![CDATA[Deposito]]>
	enumeration	E	documentation <![CDATA[Ente comune]]>
	enumeration	G	documentation <![CDATA[Garage o autorimessa]]>
	enumeration	LA	documentation <![CDATA[Laboratorio artigiano]]>
	enumeration	L	documentation <![CDATA[Lastrico solare]]>
	enumeration	M	documentation <![CDATA[Magazzino]]>
	enumeration	N	documentation <![CDATA[Negozio]]>
	enumeration	I	documentation <![CDATA[Opificio industriale]]>
	enumeration	PS	documentation <![CDATA[Palestra o altro simile]]>
	enumeration	K	documentation <![CDATA[Palco teatrale]]>
	enumeration	PA	documentation <![CDATA[Posto auto]]>
	enumeration	PO	documentation <![CDATA[Pozzo]]>
	enumeration	PG	documentation <![CDATA[Prigione o riformatorio]]>
	enumeration	S	documentation <![CDATA[Scuola o laboratorio scientifico]]>
	enumeration	SB	documentation <![CDATA[Stabilimento balneare]]>
	enumeration	U	documentation

Specifiche tecniche per la trasmissione telematica della dichiarazione dell'imposta di bollo assoluta in modo virtuale

Allegato B

	enumeration V documentation <![CDATA[Ufficio o studio professionale]]>
	enumeration X documentation <![CDATA[Villa]]>
	documentation <![CDATA[Altro tipo di fabbricato]]>
annotation	documentation Elenco dei CODICI NATURA - FABBRICATI NON ANCORA CLASSATI
source	<pre> &lt;xs:simpleType name="CodiciNatura_NonClassati"&gt;   &lt;xs:annotation&gt;     &lt;xs:documentation&gt;Elenco dei CODICI NATURA - FABBRICATI NON ANCORA CLASSATI   &lt;/xs:documentation&gt; &lt;/xs:annotation&gt;   &lt;xs:restriction base="xs:string" value="AP"&gt;     &lt;xs:enumeration&gt;       &lt;xs:annotation&gt;         &lt;xs:documentation&gt;&lt;![CDATA[Albergo o pensione]]&gt;&lt;/xs:documentation&gt;       &lt;/xs:annotation&gt;     &lt;/xs:enumeration&gt;     &lt;xs:enumeration value="A"&gt;       &lt;xs:annotation&gt;         &lt;xs:documentation&gt;&lt;![CDATA[Appartamento]]&gt;&lt;/xs:documentation&gt;       &lt;/xs:annotation&gt;     &lt;/xs:enumeration&gt;     &lt;xs:enumeration value="B"&gt;       &lt;xs:annotation&gt;         &lt;xs:documentation&gt;&lt;![CDATA[Biblioteca, pinacoteca, immobile simile]]&gt;&lt;/xs:documentation&gt;       &lt;/xs:annotation&gt;     &lt;/xs:enumeration&gt;     &lt;xs:enumeration value="CN"&gt;       &lt;xs:annotation&gt;         &lt;xs:documentation&gt;&lt;![CDATA[Cantina]]&gt;&lt;/xs:documentation&gt;       &lt;/xs:annotation&gt;     &lt;/xs:enumeration&gt;     &lt;xs:enumeration value="CP"&gt;       &lt;xs:annotation&gt;         &lt;xs:documentation&gt;&lt;![CDATA[Cappella o oratorio]]&gt;&lt;/xs:documentation&gt;       &lt;/xs:annotation&gt;     &lt;/xs:enumeration&gt;     &lt;xs:enumeration value="CC"&gt;       &lt;xs:annotation&gt;         &lt;xs:documentation&gt;&lt;![CDATA[Casa di cura o ospedale]]&gt;&lt;/xs:documentation&gt;       &lt;/xs:annotation&gt;     &lt;/xs:enumeration&gt;     &lt;xs:enumeration value="CA"&gt;       &lt;xs:annotation&gt;         &lt;xs:documentation&gt;&lt;![CDATA[Castello o immobile di pregio artistico storico]]&gt;&lt;/xs:documentation&gt;       &lt;/xs:annotation&gt;     &lt;/xs:enumeration&gt;     &lt;xs:enumeration value="CL"&gt;       &lt;xs:annotation&gt;         &lt;xs:documentation&gt;&lt;![CDATA[Collegio, convitto o simile]]&gt;&lt;/xs:documentation&gt;       &lt;/xs:annotation&gt;     &lt;/xs:enumeration&gt;     &lt;xs:enumeration value="CO"&gt;       &lt;xs:annotation&gt;         &lt;xs:documentation&gt;&lt;![CDATA[Corte o resede]]&gt;&lt;/xs:documentation&gt;       &lt;/xs:annotation&gt;     &lt;/xs:enumeration&gt;   &lt;/xs:restriction&gt; &lt;/xs:simpleType&gt; </pre>

Specifiche tecniche per la trasmissione telematica della dichiarazione dell'imposta di bollo assoluta in modo virtuale

Allegato B

<pre> &lt;/xs:annotation&gt; &lt;/xs:enumeration&gt; &lt;xs:enumeration value="D"&gt;   &lt;xs:annotation&gt;     &lt;xs:documentation&gt;&lt;![CDATA[Deposito]]&gt;&lt;/xs:documentation&gt;   &lt;/xs:annotation&gt; &lt;/xs:enumeration&gt; &lt;xs:enumeration value="E"&gt;   &lt;xs:annotation&gt;     &lt;xs:documentation&gt;&lt;![CDATA[Ente comune]]&gt;&lt;/xs:documentation&gt;   &lt;/xs:annotation&gt; &lt;/xs:enumeration&gt; &lt;xs:enumeration value="G"&gt;   &lt;xs:annotation&gt;     &lt;xs:documentation&gt;&lt;![CDATA[Garage o autorimessa]]&gt;&lt;/xs:documentation&gt;   &lt;/xs:annotation&gt; &lt;/xs:enumeration&gt; &lt;xs:enumeration value="LA"&gt;   &lt;xs:annotation&gt;     &lt;xs:documentation&gt;&lt;![CDATA[Laboratorio artigiano]]&gt;&lt;/xs:documentation&gt;   &lt;/xs:annotation&gt; &lt;/xs:enumeration&gt; &lt;xs:enumeration value="L"&gt;   &lt;xs:annotation&gt;     &lt;xs:documentation&gt;&lt;![CDATA[Lastrico solare]]&gt;&lt;/xs:documentation&gt;   &lt;/xs:annotation&gt; &lt;/xs:enumeration&gt; &lt;xs:enumeration value="M"&gt;   &lt;xs:annotation&gt;     &lt;xs:documentation&gt;&lt;![CDATA[Magazzino]]&gt;&lt;/xs:documentation&gt;   &lt;/xs:annotation&gt; &lt;/xs:enumeration&gt; &lt;xs:enumeration value="N"&gt;   &lt;xs:annotation&gt;     &lt;xs:documentation&gt;&lt;![CDATA[Negozio]]&gt;&lt;/xs:documentation&gt;   &lt;/xs:annotation&gt; &lt;/xs:enumeration&gt; &lt;xs:enumeration value="I"&gt;   &lt;xs:annotation&gt;     &lt;xs:documentation&gt;&lt;![CDATA[Opificio industriale]]&gt;&lt;/xs:documentation&gt;   &lt;/xs:annotation&gt; &lt;/xs:enumeration&gt; &lt;xs:enumeration value="PS"&gt;   &lt;xs:annotation&gt;     &lt;xs:documentation&gt;&lt;![CDATA[Palestra o altro simile]]&gt;&lt;/xs:documentation&gt;   &lt;/xs:annotation&gt; &lt;/xs:enumeration&gt; &lt;xs:enumeration value="K"&gt;   &lt;xs:annotation&gt;     &lt;xs:documentation&gt;&lt;![CDATA[Palco teatrale]]&gt;&lt;/xs:documentation&gt;   &lt;/xs:annotation&gt; &lt;/xs:enumeration&gt; &lt;xs:enumeration value="PA"&gt;   &lt;xs:annotation&gt;     &lt;xs:documentation&gt;&lt;![CDATA[Posto auto]]&gt;&lt;/xs:documentation&gt;   &lt;/xs:annotation&gt; &lt;/xs:enumeration&gt; </pre>
--



Specifiche tecniche per la trasmissione telematica della dichiarazione dell'imposta di bollo assolta in modo virtuale

Allegato B

	<pre> &lt;xs:enumeration value="PO"&gt;   &lt;xs:annotation&gt;     &lt;xs:documentation&gt;&lt;![CDATA[Pozzo]]&gt;&lt;/xs:documentation&gt;   &lt;/xs:annotation&gt; &lt;/xs:enumeration&gt; &lt;xs:enumeration value="PG"&gt;   &lt;xs:annotation&gt;     &lt;xs:documentation&gt;&lt;![CDATA[Prigione o riformatorio]]&gt;&lt;/xs:documentation&gt;   &lt;/xs:annotation&gt; &lt;/xs:enumeration&gt; &lt;xs:enumeration value="S"&gt;   &lt;xs:annotation&gt;     &lt;xs:documentation&gt;&lt;![CDATA[Scuola o laboratorio scientifico]]&gt;&lt;/xs:documentation&gt;   &lt;/xs:annotation&gt; &lt;/xs:enumeration&gt; &lt;xs:enumeration value="SB"&gt;   &lt;xs:annotation&gt;     &lt;xs:documentation&gt;&lt;![CDATA[Stabilimento balneare]]&gt;&lt;/xs:documentation&gt;   &lt;/xs:annotation&gt; &lt;/xs:enumeration&gt; &lt;xs:enumeration value="U"&gt;   &lt;xs:annotation&gt;     &lt;xs:documentation&gt;&lt;![CDATA[Ufficio o studio professionale]]&gt;&lt;/xs:documentation&gt;   &lt;/xs:annotation&gt; &lt;/xs:enumeration&gt; &lt;xs:enumeration value="V"&gt;   &lt;xs:annotation&gt;     &lt;xs:documentation&gt;&lt;![CDATA[Villa]]&gt;&lt;/xs:documentation&gt;   &lt;/xs:annotation&gt; &lt;/xs:enumeration&gt; &lt;xs:enumeration value="X"&gt;   &lt;xs:annotation&gt;     &lt;xs:documentation&gt;&lt;![CDATA[Altro tipo di fabbricato]]&gt;&lt;/xs:documentation&gt;   &lt;/xs:annotation&gt; &lt;/xs:enumeration&gt; &lt;/xs:restriction&gt; &lt;/xs:simpleType&gt; </pre>
--	--

simpleType **CodiciNatura\_Terreni**

namespace	urn:www.agenziaentrate.gov.it:specificheTecniche:sco:reg:v2		
type	restriction of <b>xs:string</b>		
properties	base xs:string		
used by	simpleType <a href="#">CodiciNatura_Type</a>		
facets	Kind	Value	annotation
	enumeration	F	documentation <![CDATA[Bene futuro]]>
	enumeration	EU	documentation <![CDATA[Ente urbano]]>
	enumeration	C	documentation <![CDATA[Fabbricato in corso di costruzione]]>
	enumeration	R	documentation <![CDATA[Fabbricato rurale]]>
	enumeration	LE	documentation <![CDATA[Lotto edificabile]]>
	enumeration	PF	documentation <![CDATA[Porzione di bene futuro]]>

Specifiche tecniche per la trasmissione telematica della dichiarazione dell'imposta di bollo assoluta in modo virtuale

Allegato B

	enumeration Q documentation <![CDATA[Porzione di fabbricato in corso di costruzione]]>
	enumeration P documentation <![CDATA[Porzione di immobile in corso di costruzione]]>
	enumeration T documentation <![CDATA[Terreno]]>
annotation	documentation Elenco dei CODICI NATURA - TERRENI
source	<pre> &lt;xs:simpleType name="CodiciNatura_Terreni"&gt;   &lt;xs:annotation&gt;     &lt;xs:documentation&gt;Elenco dei CODICI NATURA - TERRENI &lt;/xs:documentation&gt;   &lt;/xs:annotation&gt;   &lt;xs:restriction base="xs:string" value="F"&gt;     &lt;xs:enumeration value="F"&gt;       &lt;xs:annotation&gt;         &lt;xs:documentation&gt;&lt;![CDATA[Bene futuro]]&lt;/xs:documentation&gt;       &lt;/xs:annotation&gt;     &lt;/xs:enumeration&gt;     &lt;xs:enumeration value="EU"&gt;       &lt;xs:annotation&gt;         &lt;xs:documentation&gt;&lt;![CDATA[Ente urbano]]&lt;/xs:documentation&gt;       &lt;/xs:annotation&gt;     &lt;/xs:enumeration&gt;     &lt;xs:enumeration value="C"&gt;       &lt;xs:annotation&gt;         &lt;xs:documentation&gt;&lt;![CDATA[Fabbricato in corso di costruzione]]&lt;/xs:documentation&gt;       &lt;/xs:annotation&gt;     &lt;/xs:enumeration&gt;     &lt;xs:enumeration value="R"&gt;       &lt;xs:annotation&gt;         &lt;xs:documentation&gt;&lt;![CDATA[Fabbricato rurale]]&lt;/xs:documentation&gt;       &lt;/xs:annotation&gt;     &lt;/xs:enumeration&gt;     &lt;xs:enumeration value="LE"&gt;       &lt;xs:annotation&gt;         &lt;xs:documentation&gt;&lt;![CDATA[Lotto edificabile]]&lt;/xs:documentation&gt;       &lt;/xs:annotation&gt;     &lt;/xs:enumeration&gt;     &lt;xs:enumeration value="PF"&gt;       &lt;xs:annotation&gt;         &lt;xs:documentation&gt;&lt;![CDATA[Porzione di bene futuro]]&lt;/xs:documentation&gt;       &lt;/xs:annotation&gt;     &lt;/xs:enumeration&gt;     &lt;xs:enumeration value="Q"&gt;       &lt;xs:annotation&gt;         &lt;xs:documentation&gt;&lt;![CDATA[Porzione di fabbricato in corso di costruzione]]&lt;/xs:documentation&gt;       &lt;/xs:annotation&gt;     &lt;/xs:enumeration&gt;     &lt;xs:enumeration value="P"&gt;       &lt;xs:annotation&gt;         &lt;xs:documentation&gt;&lt;![CDATA[Porzione di immobile in corso di costruzione]]&lt;/xs:documentation&gt;       &lt;/xs:annotation&gt;     &lt;/xs:enumeration&gt;     &lt;xs:enumeration value="T"&gt;       &lt;xs:annotation&gt;         &lt;xs:documentation&gt;&lt;![CDATA[Terreno]]&lt;/xs:documentation&gt;       &lt;/xs:annotation&gt;     &lt;/xs:enumeration&gt;   &lt;/xs:restriction&gt; &lt;/xs:simpleType&gt; </pre>

	<pre> &lt;/xs:enumeration&gt; &lt;/xs:restriction&gt; &lt;/xs:simpleType&gt; </pre>
--	---

**simpleType CodiciNatura\_Type**

namespace	urn:www.agenziaentrate.gov.it:specificheTecniche:sco:reg:v2
type	union of ( <a href="#">reg:CodiciNatura_Terreni</a> )
used by	elements <a href="#">DatiCatastaliTerreni_Type/Natura</a> <a href="#">DatiCatastaliTerreniTavolare_Type/Natura</a>
annotation	documentation ALLEGATO 3 - CODICI CATEGORIA E NATURA - CODICI NATURA - TERRENI
source	<pre> &lt;xs:simpleType name="CodiciNatura_Type"&gt;   &lt;xs:annotation&gt;     &lt;xs:documentation&gt;ALLEGATO 3 - CODICI CATEGORIA E NATURA - CODICI NATURA - TERRENI&lt;/xs:documentation&gt;   &lt;/xs:annotation&gt;   &lt;xs:union memberTypes="reg:CodiciNatura_Terreni"/&gt; &lt;/xs:simpleType&gt; </pre>

**simpleType ComuniCatastaliTNBZ**

namespace	urn:www.agenziaentrate.gov.it:specificheTecniche:sco:reg:v2																																																																					
type	restriction of <b>xs:string</b>																																																																					
properties	base xs:string																																																																					
used by	simpleType <a href="#">ComuniCatastaliTNBZ_Type</a>																																																																					
facets	<table border="1"> <thead> <tr> <th>Kind</th> <th>Value</th> <th>annotation</th> </tr> </thead> <tbody> <tr><td>enumeration</td><td>001</td><td></td></tr> <tr><td>enumeration</td><td>002</td><td></td></tr> <tr><td>enumeration</td><td>003</td><td></td></tr> <tr><td>enumeration</td><td>004</td><td></td></tr> <tr><td>enumeration</td><td>005</td><td></td></tr> <tr><td>enumeration</td><td>006</td><td></td></tr> <tr><td>enumeration</td><td>007</td><td></td></tr> <tr><td>enumeration</td><td>008</td><td></td></tr> <tr><td>enumeration</td><td>009</td><td></td></tr> <tr><td>enumeration</td><td>010</td><td></td></tr> <tr><td>enumeration</td><td>011</td><td></td></tr> <tr><td>enumeration</td><td>012</td><td></td></tr> <tr><td>enumeration</td><td>013</td><td></td></tr> <tr><td>enumeration</td><td>014</td><td></td></tr> <tr><td>enumeration</td><td>015</td><td></td></tr> <tr><td>enumeration</td><td>016</td><td></td></tr> <tr><td>enumeration</td><td>017</td><td></td></tr> <tr><td>enumeration</td><td>018</td><td></td></tr> <tr><td>enumeration</td><td>019</td><td></td></tr> <tr><td>enumeration</td><td>020</td><td></td></tr> <tr><td>enumeration</td><td>021</td><td></td></tr> <tr><td>enumeration</td><td>022</td><td></td></tr> </tbody> </table>	Kind	Value	annotation	enumeration	001		enumeration	002		enumeration	003		enumeration	004		enumeration	005		enumeration	006		enumeration	007		enumeration	008		enumeration	009		enumeration	010		enumeration	011		enumeration	012		enumeration	013		enumeration	014		enumeration	015		enumeration	016		enumeration	017		enumeration	018		enumeration	019		enumeration	020		enumeration	021		enumeration	022	
Kind	Value	annotation																																																																				
enumeration	001																																																																					
enumeration	002																																																																					
enumeration	003																																																																					
enumeration	004																																																																					
enumeration	005																																																																					
enumeration	006																																																																					
enumeration	007																																																																					
enumeration	008																																																																					
enumeration	009																																																																					
enumeration	010																																																																					
enumeration	011																																																																					
enumeration	012																																																																					
enumeration	013																																																																					
enumeration	014																																																																					
enumeration	015																																																																					
enumeration	016																																																																					
enumeration	017																																																																					
enumeration	018																																																																					
enumeration	019																																																																					
enumeration	020																																																																					
enumeration	021																																																																					
enumeration	022																																																																					

Specifiche tecniche per la trasmissione telematica della dichiarazione dell'imposta di bollo  
assolta in modo virtuale

Allegato B

enumeration	023
enumeration	024
enumeration	025
enumeration	026
enumeration	027
enumeration	028
enumeration	029
enumeration	030
enumeration	031
enumeration	032
enumeration	033
enumeration	034
enumeration	035
enumeration	036
enumeration	037
enumeration	038
enumeration	039
enumeration	040
enumeration	041
enumeration	042
enumeration	043
enumeration	044
enumeration	045
enumeration	046
enumeration	047
enumeration	048
enumeration	049
enumeration	050
enumeration	051
enumeration	052
enumeration	053
enumeration	054
enumeration	055
enumeration	056
enumeration	057
enumeration	058
enumeration	059
enumeration	060
enumeration	061
enumeration	062
enumeration	063
enumeration	064
enumeration	065
enumeration	066
enumeration	067
enumeration	068
enumeration	069
enumeration	070

Specifiche tecniche per la trasmissione telematica della dichiarazione dell'imposta di bollo  
assolta in modo virtuale

Allegato B

enumeration	071
enumeration	072
enumeration	073
enumeration	074
enumeration	075
enumeration	076
enumeration	077
enumeration	078
enumeration	079
enumeration	080
enumeration	081
enumeration	082
enumeration	083
enumeration	084
enumeration	085
enumeration	086
enumeration	087
enumeration	088
enumeration	089
enumeration	090
enumeration	091
enumeration	092
enumeration	093
enumeration	094
enumeration	095
enumeration	096
enumeration	097
enumeration	098
enumeration	099
enumeration	100
enumeration	101
enumeration	102
enumeration	103
enumeration	104
enumeration	105
enumeration	106
enumeration	107
enumeration	108
enumeration	109
enumeration	110
enumeration	111
enumeration	112
enumeration	113
enumeration	114
enumeration	115
enumeration	116
enumeration	117
enumeration	118

Specifiche tecniche per la trasmissione telematica della dichiarazione dell'imposta di bollo  
assolta in modo virtuale

Allegato B

enumeration	119
enumeration	120
enumeration	121
enumeration	122
enumeration	123
enumeration	124
enumeration	125
enumeration	126
enumeration	127
enumeration	128
enumeration	129
enumeration	130
enumeration	131
enumeration	132
enumeration	133
enumeration	134
enumeration	135
enumeration	136
enumeration	137
enumeration	138
enumeration	139
enumeration	140
enumeration	141
enumeration	142
enumeration	143
enumeration	144
enumeration	145
enumeration	146
enumeration	147
enumeration	148
enumeration	149
enumeration	150
enumeration	151
enumeration	152
enumeration	153
enumeration	154
enumeration	155
enumeration	156
enumeration	157
enumeration	158
enumeration	159
enumeration	160
enumeration	161
enumeration	162
enumeration	163
enumeration	164
enumeration	165
enumeration	166

Specifiche tecniche per la trasmissione telematica della dichiarazione dell'imposta di bollo assoluta in modo virtuale

Allegato B

enumeration	167
enumeration	168
enumeration	169
enumeration	170
enumeration	171
enumeration	172
enumeration	173
enumeration	174
enumeration	175
enumeration	176
enumeration	177
enumeration	178
enumeration	179
enumeration	180
enumeration	181
enumeration	182
enumeration	183
enumeration	184
enumeration	185
enumeration	186
enumeration	187
enumeration	188
enumeration	189
enumeration	190
enumeration	191
enumeration	192
enumeration	193
enumeration	194
enumeration	195
enumeration	196
enumeration	197
enumeration	198
enumeration	199
enumeration	200
enumeration	201
enumeration	202
enumeration	203
enumeration	204
enumeration	205
enumeration	206
enumeration	207
enumeration	208
enumeration	209
enumeration	211
enumeration	212
enumeration	213
enumeration	214
enumeration	215

Specifiche tecniche per la trasmissione telematica della dichiarazione dell'imposta di bollo  
assolta in modo virtuale

Allegato B

enumeration	216
enumeration	217
enumeration	218
enumeration	219
enumeration	220
enumeration	221
enumeration	222
enumeration	223
enumeration	224
enumeration	225
enumeration	226
enumeration	227
enumeration	228
enumeration	229
enumeration	230
enumeration	231
enumeration	232
enumeration	233
enumeration	234
enumeration	235
enumeration	236
enumeration	237
enumeration	238
enumeration	239
enumeration	240
enumeration	241
enumeration	242
enumeration	243
enumeration	244
enumeration	245
enumeration	246
enumeration	247
enumeration	248
enumeration	249
enumeration	250
enumeration	251
enumeration	252
enumeration	253
enumeration	254
enumeration	255
enumeration	256
enumeration	257
enumeration	258
enumeration	259
enumeration	260
enumeration	261
enumeration	262
enumeration	263



Specifiche tecniche per la trasmissione telematica della dichiarazione dell'imposta di bollo  
assolta in modo virtuale

Allegato B

enumeration	264
enumeration	265
enumeration	266
enumeration	267
enumeration	268
enumeration	269
enumeration	270
enumeration	271
enumeration	272
enumeration	273
enumeration	274
enumeration	275
enumeration	276
enumeration	277
enumeration	278
enumeration	279
enumeration	280
enumeration	281
enumeration	282
enumeration	283
enumeration	284
enumeration	285
enumeration	286
enumeration	287
enumeration	288
enumeration	289
enumeration	290
enumeration	291
enumeration	292
enumeration	293
enumeration	294
enumeration	295
enumeration	296
enumeration	297
enumeration	298
enumeration	299
enumeration	300
enumeration	301
enumeration	302
enumeration	303
enumeration	304
enumeration	305
enumeration	306
enumeration	307
enumeration	308
enumeration	309
enumeration	310
enumeration	311

Specifiche tecniche per la trasmissione telematica della dichiarazione dell'imposta di bollo assoluta in modo virtuale

Allegato B

enumeration	312
enumeration	313
enumeration	314
enumeration	315
enumeration	316
enumeration	317
enumeration	318
enumeration	319
enumeration	320
enumeration	321
enumeration	322
enumeration	323
enumeration	324
enumeration	325
enumeration	326
enumeration	327
enumeration	328
enumeration	329
enumeration	330
enumeration	331
enumeration	332
enumeration	333
enumeration	334
enumeration	335
enumeration	336
enumeration	337
enumeration	338
enumeration	339
enumeration	340
enumeration	341
enumeration	342
enumeration	343
enumeration	344
enumeration	345
enumeration	346
enumeration	347
enumeration	348
enumeration	349
enumeration	350
enumeration	351
enumeration	352
enumeration	353
enumeration	354
enumeration	355
enumeration	356
enumeration	357
enumeration	358
enumeration	359

Specifiche tecniche per la trasmissione telematica della dichiarazione dell'imposta di bollo  
assolta in modo virtuale

Allegato B

enumeration	360
enumeration	361
enumeration	362
enumeration	363
enumeration	364
enumeration	365
enumeration	366
enumeration	367
enumeration	368
enumeration	369
enumeration	370
enumeration	371
enumeration	372
enumeration	373
enumeration	374
enumeration	375
enumeration	376
enumeration	377
enumeration	378
enumeration	379
enumeration	380
enumeration	381
enumeration	382
enumeration	383
enumeration	384
enumeration	385
enumeration	386
enumeration	387
enumeration	388
enumeration	389
enumeration	390
enumeration	391
enumeration	392
enumeration	393
enumeration	394
enumeration	395
enumeration	396
enumeration	397
enumeration	398
enumeration	399
enumeration	400
enumeration	401
enumeration	402
enumeration	403
enumeration	404
enumeration	405
enumeration	406
enumeration	407

Specifiche tecniche per la trasmissione telematica della dichiarazione dell'imposta di bollo  
assolta in modo virtuale

Allegato B

enumeration	408
enumeration	409
enumeration	410
enumeration	411
enumeration	412
enumeration	413
enumeration	414
enumeration	415
enumeration	416
enumeration	417
enumeration	418
enumeration	419
enumeration	420
enumeration	421
enumeration	422
enumeration	423
enumeration	424
enumeration	425
enumeration	426
enumeration	427
enumeration	428
enumeration	429
enumeration	430
enumeration	431
enumeration	432
enumeration	433
enumeration	434
enumeration	435
enumeration	436
enumeration	437
enumeration	438
enumeration	439
enumeration	440
enumeration	441
enumeration	442
enumeration	443
enumeration	444
enumeration	445
enumeration	446
enumeration	447
enumeration	601
enumeration	602
enumeration	603
enumeration	604
enumeration	605
enumeration	606
enumeration	607
enumeration	608

Specifiche tecniche per la trasmissione telematica della dichiarazione dell'imposta di bollo  
assolta in modo virtuale

Allegato B

enumeration	609
enumeration	610
enumeration	611
enumeration	612
enumeration	613
enumeration	614
enumeration	615
enumeration	616
enumeration	617
enumeration	618
enumeration	619
enumeration	620
enumeration	621
enumeration	622
enumeration	623
enumeration	624
enumeration	625
enumeration	626
enumeration	627
enumeration	628
enumeration	629
enumeration	630
enumeration	631
enumeration	632
enumeration	633
enumeration	634
enumeration	635
enumeration	636
enumeration	637
enumeration	638
enumeration	639
enumeration	640
enumeration	641
enumeration	642
enumeration	643
enumeration	644
enumeration	645
enumeration	646
enumeration	647
enumeration	648
enumeration	649
enumeration	650
enumeration	651
enumeration	652
enumeration	653
enumeration	654
enumeration	655
enumeration	656

Specifiche tecniche per la trasmissione telematica della dichiarazione dell'imposta di bollo  
assolta in modo virtuale

Allegato B

enumeration	657
enumeration	658
enumeration	659
enumeration	660
enumeration	661
enumeration	662
enumeration	663
enumeration	664
enumeration	665
enumeration	666
enumeration	667
enumeration	668
enumeration	669
enumeration	670
enumeration	671
enumeration	672
enumeration	673
enumeration	674
enumeration	675
enumeration	676
enumeration	677
enumeration	678
enumeration	679
enumeration	680
enumeration	681
enumeration	682
enumeration	683
enumeration	684
enumeration	685
enumeration	686
enumeration	687
enumeration	688
enumeration	689
enumeration	690
enumeration	691
enumeration	692
enumeration	693
enumeration	694
enumeration	695
enumeration	696
enumeration	697
enumeration	698
enumeration	699
enumeration	700
enumeration	701
enumeration	702
enumeration	703
enumeration	704

Specifiche tecniche per la trasmissione telematica della dichiarazione dell'imposta di bollo  
assolta in modo virtuale

Allegato B

enumeration	705
enumeration	706
enumeration	707
enumeration	708
enumeration	709
enumeration	710
enumeration	711
enumeration	712
enumeration	713
enumeration	714
enumeration	715
enumeration	716
enumeration	717
enumeration	718
enumeration	719
enumeration	720
enumeration	721
enumeration	722
enumeration	723
enumeration	724
enumeration	725
enumeration	726
enumeration	727
enumeration	728
enumeration	729
enumeration	730
enumeration	731
enumeration	732
enumeration	733
enumeration	734
enumeration	735
enumeration	736
enumeration	737
enumeration	738
enumeration	739
enumeration	740
enumeration	741
enumeration	742
enumeration	743
enumeration	744
enumeration	745
enumeration	746
enumeration	747
enumeration	748
enumeration	749
enumeration	750
enumeration	751
enumeration	752

Specifiche tecniche per la trasmissione telematica della dichiarazione dell'imposta di bollo  
assolta in modo virtuale

Allegato B

enumeration	753
enumeration	754
enumeration	755
enumeration	756
enumeration	757
enumeration	758
enumeration	759
enumeration	760
enumeration	761
enumeration	762
enumeration	763
enumeration	764
enumeration	765
enumeration	766
enumeration	767
enumeration	768
enumeration	769
enumeration	770
enumeration	771
enumeration	772
enumeration	773
enumeration	774
enumeration	775
enumeration	776
enumeration	777
enumeration	778
enumeration	779
enumeration	780
enumeration	781
enumeration	782
enumeration	783
enumeration	784
enumeration	785
enumeration	786
enumeration	787
enumeration	788
enumeration	789
enumeration	790
enumeration	791
enumeration	792
enumeration	793
enumeration	794
enumeration	795
enumeration	796
enumeration	797
enumeration	798
enumeration	799
enumeration	800



Specifiche tecniche per la trasmissione telematica della dichiarazione dell'imposta di bollo assoluta in modo virtuale

Allegato B

	enumeration 801
	enumeration 802
	enumeration 803
	enumeration 804
	enumeration 805
	enumeration 806
	enumeration 807
	enumeration 808
	enumeration 809
	enumeration 810
	enumeration 811
	enumeration 812
	enumeration 813
	enumeration 814
	enumeration 815
	enumeration 816
	enumeration 817
	enumeration 818
	enumeration 819
	enumeration 820
	enumeration 821
	enumeration 822
	enumeration 823
	enumeration 824
	enumeration 825
	enumeration 826
	enumeration 827
	enumeration 828
	enumeration 829
	enumeration 830
	enumeration 831
	enumeration 832
	enumeration 833
	enumeration 834
	enumeration 835
	enumeration 836
	enumeration 837
	enumeration 838
	enumeration 839
	enumeration 840
	enumeration 841
	enumeration 842
	enumeration 843
	enumeration 844
	enumeration 845
	enumeration 846
annotation	documentation

Elenco dei comuni catastali delle Province autonome di Trento e Bolzano , valori

Specifiche tecniche per la trasmissione telematica della dichiarazione dell'imposta di bollo  
 assolta in modo virtuale

Allegato B

ammessi:		
AGRONE 1	1	
ALA 2		
ALBIANO 3		
ALDENO 4		
ALMAZZAGO 5	5	
AMBLAR 6		
ANDALO 7		
ANDOGNO 8	8	
ARCO 9		
ARMO 10		
ARNAGO 11		
AVIO 12		
BALBIDO 13		
BALLINO 14		
BANCO 15		
BARCESINO 16	16	
BASELGA 17	17	
BASELGA DI PINE' I		18
BASELGA DI PINE' II		19
BEDOLLO 20	20	
BERSONE 21	21	
BESENELLO 22	22	
BEZZECA 23	23	
BIACESA 24		
BIENO 25	25	
BLEGGIO INFERIORE		26
BLEGGIO SUPERIORE		27
BOCENAGO 28	28	
BOLBENO 29	29	
BOLENTINA 30	30	
BOLLONE 31	31	
BONDO 32	32	
BONDONE 33	33	
BONDONE STORO		34
BONO 35	35	
BORGHETTO 36	36	
BORGO 37		
BORZAGO 38	38	
BOSENTINO 39	39	
BOZZANA 40	40	
BRANCOLINO 41	41	
BREGUZZO I 42	42	
BREGUZZO II 43	43	
BRENTONICO 44	44	
BRESIMO 45	45	
BREZ 46	46	
BRIONE 47	47	
BRUSINO 48	48	
CADERZONE 49	49	
CADINE 50		
CAGNO' 51		
CALAVINO 52	52	
CALCERANICA 53	53	
CALDES 54		
CALDONAZZO 55	55	
CALLIANO I 56	56	
CALLIANO II 57	57	
CALLIANO III 58	58	
CAMPITELLO 59	59	
CAMPO 60		
CAMPODENNO I 61	61	
CAMPODENNO II 62	62	
CANALE 63		
CANAL SAN BOVO I		64
CANAL SAN BOVO II		65
CANAZEI 66		
CANEZZA 67	67	
CAPRIANA 68	68	
CARANO 69		
CARCIATO 70	70	

Specifiche tecniche per la trasmissione telematica della dichiarazione dell'imposta di bollo  
 assolta in modo virtuale

Allegato B

CARES	71	
CARISOLO I	72	
CARISOLO II	73	
CARZANO	74	
CASEZ	75	
CASOTTO	76	
CASTAGNE'	77	
CASTELFONDO	78	
CASTELLANO	79	
CASTELLO (Distr. Tione)		80
CASTELLO (Distr. Male')		81
CASTELLO FIEMME		82
CASTELLO TESINO		83
CASTELNUOVO	84	
CASTELPIETRA	85	
CAVALESE	86	
CAVARENO	87	
CAVEDAGO	88	
CAVIZZANA	89	
CAVRASTO	90	
CELENTINO	91	
CELLEDIZZO	92	
CEMBRA	93	
CENTA	94	
CIAGO I	95	
CIAGO II	96	
CHIENIS	97	
CHIZZOLA	98	
CIMEGO I	99	
CIMEGO II	100	
CIMONE	101	
CINTE TESINO I	102	
CINTE TESINO II	103	
CIS	104	
CIVEZZANO	105	
CLES	106	
CLOZ	107	
COGNOLA	108	
COGOLO	109	
COLOGNA	110	
COLOGNA GAVAZZO		111
COMANO	112	
COMASINE	113	
COMIGHELLO	114	
CONDINO	115	
COREDO I	116	
COREDO II	117	
COSTASAVINA	118	
COVELO	119	
CRETO	120	
CROVIANA	121	
CUNEVO	122	
DAIANO	123	
DAMBEL	124	
DAONE	125	
DARDINE	126	
DARE'	127	
DARZO	128	
DASINDO	129	
DEGGIANO	130	
DENNO I	131	
DENNO II	132	
DERCOLO I	133	
DERCOLO II	134	
DERMULO	135	
DIMARO	136	
DON	137	
DORSINO	138	
DRENA	139	
DRO	140	
DUVREDO	141	
ENGUISO	142	

Specifiche tecniche per la trasmissione telematica della dichiarazione dell'imposta di bollo  
 assolta in modo virtuale

Allegato B

FAEDO	143	
FAI	144	
FALESINA		145
FAVER	146	
FAVRIO	147	
FIAVE'	148	
FIERA	149	
FIEROZZO		150
FISTO	151	
FLAVON	152	
FOLAS	153	
FOLGARIA		154
FONDO	155	
FORNACE		156
FORNO	157	
FRAVEGGIO I		158
FRAVEGGIO II		159
FRASSILONGO		160
GARDOLO		161
GARNIGA		162
GIOVO	163	
GIUSTINO I		164
GIUSTINO II		165
GODENZO		166
GRAUNO	167	
GRIGNO	168	
GRUMES	169	
GRUMO	170	
IMER I	171	
IMER II	172	
ISCHIA	173	
ISERA	174	
IVANO FRACENA		175
JAVRE'	176	
LAGUNA MUSTE' I	177	
LAGUNA MUSTE' II		178
LARDARO I		179
LARDARO II		180
LARIDO	181	
LASES	182	
LASINO	183	
LAVARONE		184
LAVIS	185	
LEGOS I	186	
LEGOS II	187	
LENZIMA	188	
LENZUMO		189
LEVICO	190	
LISIGNAGO		191
LIVO	192	
LIZZANA	193	
LOCCA	194	
LODRONE		195
LOMASO	196	
LON I	197	
LON II	198	
LONA	199	
LONA LASES II		200
LUSERNA		201
LOVER	202	
LUNDO	203	
MADICE	204	
MADRANO		205
MAGASA	206	
MAGRAS	207	
MALA	208	
MALE'	209	
MALOSCO I		211
MALOSCO II		212
MANZANO		213
MARANO	214	
MARCO	215	

Specifiche tecniche per la trasmissione telematica della dichiarazione dell'imposta di bollo  
 assolta in modo virtuale

Allegato B

MARGONE	216	
MASI DI VIGO	217	
MASSIMENO I	218	
MASSIMENO II	219	
MASTELLINA I	220	
MASTELLINA II	221	
MATTARELLO	222	
MAZZIN	223	
MEANO	224	
MECHEL	225	
MENAS	226	
MESTRIAGO	227	
MEZZANA	228	
MEZZANO	229	
MEZZOCORONA	230	
MEZZOLAGO	231	
MEZZOLOMBARDO		232
MIOLA I	233	
MIOLA II	234	
MOENA I	235	
MOENA II		236
MOERNA	237	
MOLINA	238	
MOLLARO		239
MOLVENO	240	
MONCLASSICO	241	
MONTAGNE	242	
MONTES	243	
MONTEVACCINO	244	
MORI	245	
MORTASO I	246	
MORTASO II	247	
NAGO TORBOLE	248	
NANNO	249	
NAVE SAN ROCCO		250
NOARNA	251	
NOGARE'	252	
NOGAREDO	253	
NOMESINO	254	
NOMI	255	
NORIGLIO	256	
NOVALEDO	257	
OLTRESARCA	258	
ORTISE'	259	
OSPEDALETTO	260	
OSSANA	261	
PADERGNONE	262	
PALU'	263	
PANCHIA'	264	
PANNONE	265	
PATONE	266	
PEDEMONTE	267	
PEDERSANO	268	
PEIO	269	
PELLIZZANO	270	
PELUGO	271	
PERA	272	
PERGINE I	273	
PERGINE II	274	
PERSONE	275	
PIANO	276	
PIEVE DI LEDRO	277	
PIEVE TESINO	278	
PILCANTE	279	
PINZOLO	280	
POIA	281	
POMAROLO I	282	
POMAROLO II	283	
POR	284	
POVO	285	
POZZA	286	
PRANZO	287	

Specifiche tecniche per la trasmissione telematica della dichiarazione dell'imposta di bollo  
 assolta in modo virtuale

Allegato B

PRASO	288	
PRE'	289	
PREDAZZO	290	
PREGASINA	291	
PREGHENA	292	
PREMIONE	293	
PREORE	294	
PRESSON	295	
PREZZO	296	
PRIO'	297	
QUETTA I	298	
QUETTA II	299	
RABBI	300	
RAGOLI I	301	
RAGOLI II	302	
RANGO	303	
RANZO	304	
RAVINA	305	
REVO'	306	
RIVA	307	
ROMAGNANO	308	
ROMALLO	309	
ROMARZOLLO	310	
ROMENO	311	
RONCEGNO	312	
RONCHI (Distr. ROVERETO)	313	
RONCHI (Distr. BORGO VALSUGANA)	314	
RONCOGNO	315	
RONCONE	316	
RONZO	317	
RONZONE I	318	
RONZONE II	319	
ROVER CARBONARE	320	
ROVERE' DELLA LUNA	321	
ROVERETO	322	
RUFFRE'	323	
RUMO	324	
SACCO	325	
SAGRON MIS	326	
SALTER MALGOLO	327	
SAMOCLEVO	328	
SAMONE	329	
SAN GIACOMO	330	
SAN LORENZO	331	
SANTA MARGHERITA	332	
SAN MICHELE	333	
SANT'ORSOLA	334	
SANZENO	335	
SAONE	336	
SARDAGNA	337	
SARNONICO	338	
SASSO	339	
SAVIGNANO I	340	
SAVIGNANO II	341	
SCLEMO	342	
SCURELLE	343	
SEGNO	344	
SEGONZANO	345	
SEIO I	346	
SEIO II	347	
SEO	348	
SERRAVALLE	349	
SERSO	350	
SEVIGNANO	351	
SFRUZ	352	
SIROR	353	
SMARANO	354	
SOPRAMONTE	355	
SORAGA I	356	
SORAGA II	357	
SOVER	358	
SPERA I	359	

Specifiche tecniche per la trasmissione telematica della dichiarazione dell'imposta di bollo  
 assolta in modo virtuale

Allegato B

SPERA II	360
SPORMAGGIORE	361
SPORMINORE	362
STENICO I	363
STENICO II	364
STORO	365
STRADA I	366
STRADA II	367
STRAMENTIZZO	368
STRAVINO	369
STREMBO I	370
STREMBO II	371
STRIGNO	372
STUMIAGA	373
SUSA'	374
TAIO	375
TASSULLO I	376
TASSULLO II	377
TASSULLO III	378
TAVODO	379
TAVON	380
TELVE DI SOPRA	381
TELVE DI SOTTO	382
TENNA	383
TENNO	384
TERLAGO	385
TERMENAGO I	386
TERMENAGO II	387
TERMON I	388
TERMON II	389
TERRAGNOLO	390
TERRES	391
TERZOLAS	392
TESERO	393
TIARNO DI SOPRA	394
TIARNO DI SOTTO	395
TIGNERONE	396
TIONE I	397
TIONE II	398
TONADICO I	399
TONADICO II	400
TORCEGNO	401
TORRA	402
TOSS	403
TRAMBIENO	404
TRANSACQUA	405
TRENTO	406
TRES	407
TUENETTO	408
TUENNO	409
TURANO	410
VALDA	411
VALFLORIANA	412
VALLARSA	413
VALLE	414
VARANO	415
VARENA	416
VASIO	417
VATTARO	418
VERDESINA	419
VERMIGLIO	420
VERVO'	421
VEZZANO	422
VIARAGO	423
VIGALZANO	424
VIGNOLA I	425
VIGNOLA II	426
VIGO	427
VIGO CAVEDINE	428
VIGO DI FASSA	429
VIGO LOMASO	430
VIGO RENDENA	431

Specifiche tecniche per la trasmissione telematica della dichiarazione dell'imposta di bollo  
 assolta in modo virtuale

Allegato B

VIGOLO	432	
VIGOLO VATTARO	433	
VILLA BANALE	434	
VILLA AGNEDO	435	
VILLA LAGARINA	436	
VILLAMONTAGNA	437	
VILLA RENDENA	438	
VILLAZZANO	439	
VILLE DEL MONTE	440	
VION	441	
VOLANO	442	
ZAMBANA I	443	
ZAMBANA II	444	
ZIANO	445	
ZUCLO I	446	
ZUCLO II	447	
ACERETO	601	
AICA	602	
ALBES	603	
ALDINO	604	
ALLIZ	605	
ANDRIANO	606	
ANTERIVO	607	
ANTERSELVA	608	
APPIANO	609	
AVELENGO	610	
BADIA	611	
BARBIANO	612	
BOLZANO	613	
BRAIES	614	
BRENNERO	615	
BRESSANONE	616	
BRONZOLO	617	
BRUNICO	618	
BURGUSIO	619	
CAINES	620	
CALDARO	621	
CAMINATA DI TURES	622	
CAMPO TURES	623	
CASTELBELLO	624	
CASTELDARNE	625	
CASTELROTTO	626	
CAURIA	627	
CENGLES	628	
CERTOSA	629	
CERMES	630	
CEVES	631	
CHIENES	632	
CHIUSA	633	
CIARDES	634	
CLUSIO	635	
COLDRANO	636	
COLLE IN CASIES	637	
COLLE ISARCO	638	
COLLI IN PUSTERIA	639	
COLFOSCO	640	
COLSANO	641	
CORNEDO	642	
CORTACCIA	643	
CORTI IN PUSTERIA	644	
CORTINA	645	
CORVARA (BRUNICO)	646	
CORVARA (MERANO)	647	
CORCES	648	
COVELANO	649	
CURON	650	
DOBBIACO	651	
DODICIVILLE	652	
EGNA	653	
ELLE	654	
ELVAS	655	
EORES	656	



Specifiche tecniche per la trasmissione telematica della dichiarazione dell'imposta di bollo  
 assolta in modo virtuale

Allegato B

FALZES	657
FAOGNA	658
FIÉ	659
FLERES	660
FOIANA	661
FORESTA	662
FRAGHES	663
FUNDRES	664
FUNES	665
GAIS	666
GARGAZZONE	667
GLORENZA	668
GRIES	669
GRIES DI CHIUSA	670
GRIMALDO	671
GUDON	672
ISSENGO	673
JUVALE	674
LACES	675
LACINIGO	676
LAGHETTI	677
LAGUNDO I	678
LAGUNDO II	679
LAION	680
LAIVES	681
LA MADONNA	682
LANA	683
LAPPAGO	684
LASA	685
LAUDES	686
LAUREGNO	687
LA VALLE	688
LAZFONS	689
LONGIARÙ	690
LUSON	691
LUTAGO	692
MAGRÈ	693
MAIA	694
MALLES	695
MANTANA	696
MARANZA	697
MAREBBE	698
MARETA	699
MARLENGO	700
MARTELLO	701
MAZIA	702
MELTINA	703
MERANO	704
MEZZASELVA	705
MILLAN	706
MOLINI DI TURES	707
MONGHEZZO	708
MONGUELFO	709
MONTAGNA	710
MONTASSILONE	711
MONTECHIARO	712
MONTEFONTANA	713
MONTEFRANCO	714
MONTE DI MEZZODÌ	715
MONTEPONENTE	716
MONTE SAN CANDIDO	717
MONTE SANTA CATERINA	718
MONTE DI TRAMONTANA	719
MONTETRUMES	720
MORTER	721
MOSO	722
MULES	723
NALLES	724
NATURNO	725
NAZ	726
NOVACELLA I	727
NOVACELLA II	728

Specifiche tecniche per la trasmissione telematica della dichiarazione dell'imposta di bollo  
 assolta in modo virtuale

Allegato B

NOVALE	729	
NOVA LEVANTE	730	
NOVA PONENTE	731	
ONIES	732	
ORA	733	
ORIS	734	
ORTISEI	735	
PARCINES	736	
PERCA	737	
PIAVENNA	738	
PLANOL	739	
PLATA	740	
PLAUS	741	
PONTE GARDENA	742	
POSTAL	743	
PRATI	744	
PRATO	745	
PRATO ALLA DRAVA	746	
PREDOI	747	
PROVES	748	
QUARAZZE	749	
RACINES	750	
RASA	751	
RASUN DI SOPRA	752	
RASUN DI SOTTO	753	
RENON I	754	
RENON II	755	
RESIA	756	
RIDANNA	757	
RIFIANO	758	
RINA	759	
RIO MOLINO (BRUNICO)	760	
RIO PUSTERIA (BREZZANONE)	761	
RISCONE	762	
RIVA DI TURES	763	
RODONGO	764	
SALORNO	765	
SANT' ANDREA	766	
SAN CANDIDO	767	
SAN FELICE	768	
SAN GENESIO	769	
SAN GIACOMO (BRUNICO)	770	
SAN GIORGIO	771	
SAN GIOVANNI	772	
SAN LEONARDO	773	
SAN LORENZO (BRUNICO)	774	
SAN LUGANO	775	
SAN MARTINO (MERANO)	776	
SAN MARTINO (BRUNICO)	777	
SAN MARTINO IN CASIES	778	
SAN MARTINO AL MONTE	779	
SAN NICOLÒ	780	
SAN PANCRAZIO	781	
SAN PIETRO	782	
SAN SIGISMONDO	783	
SAN VALENTINO	784	
SANTA CRISTINA	785	
SANTA MADDALENA IN CASIES	786	
SANTA VALPURGA	787	
SARENTINO	788	
SARNES	789	
SCALERES	790	
SCENA	791	
SCIAVES	792	
SELLA	793	
SELVA	794	
SELVA DEI MOLINI	795	
SENALE	796	
SESTO	797	
SILANDRO	798	
SLINGIA	799	
SLUDERNO	800	

Specifiche tecniche per la trasmissione telematica della dichiarazione dell'imposta di bollo assoluta in modo virtuale

Allegato B

	<p>SPINGA 801                  STAVA 802                  STELVIO 803                  STILVES 804                  TABLA 805                  TANAS 806                  TARCES 807                  TARRES 808                  TELVES 809                  TEODONE 810                  TERENCE 811                  TERLANO 812                  TERMENO 813                  TESIDO 814                  TESIMO 815                  TIRES 816                  TIROLO 817                  TISO 818                  TRENIS 819                  TRODENA 820                  TUBRE 821                  TUNES 822                  VADENA 823                  VALLARGA 824                  VALAS 825                  VALDAORA 826                  VALGIOVO 827                  VALLELUNGA 828                  VALLE SAN SILVESTRO 829                  VALLES 830                  VANDOIES DI SOPRA 831                  VANDOIES DI SOTTO 832                  VANGA 833                  VARNA I 834                  VARNA II 835                  VELTURNO 836                  VERANO 837                  VERSCIACO 838                  VEZZANO (SILANDRO) 839                  VILLABASSA 840                  VILLANDRO 841                  VILLA OTTONE 842                  VILLA SANTA CATERINA 843                  VIPITENO 844                  VIZZE 845                  LA MARA 846</p>
<p>source</p>	<p>&lt;xs:simpleType name="ComuniCatastaliTNBZ"&gt;                  &lt;xs:annotation&gt;                  &lt;xs:documentation&gt;                  Elenco dei comuni catastali delle Province autonome di Trento e Bolzano, valori ammessi:                  AGRONE 1 1                  ALA 2                  ALBIANO 3                  ALDENO 4                  ALMAZZAGO 5                  AMBLAR 6                  ANDALO 7                  ANDOGNO 8                  ARCO 9                  ARMO 10                  ARNAGO 11</p>

AVIO	12	
BALBIDO	13	
BALLINO	14	
BANCO	15	
BARCESINO	16	
BASELGA	17	
BASELGA DI PINE' I	18	
BASELGA DI PINE' II	19	
BEDOLLO	20	
BERSONE	21	
BESANELLO	22	
BEZZECA	23	
BIACESA	24	
BIENO	25	
BLEGGIO INFERIORE	26	
BLEGGIO SUPERIORE		27
BOCENAGO	28	
BOLBENO	29	
BOLENTINA	30	
BOLLONE	31	
BONDO	32	
BONDONE	33	
BONDONE STORO		34
BONO	35	
BORGHETTO	36	
BORGO	37	
BORZAGO	38	
BOSENTINO	39	
BOZZANA	40	
BRANCOLINO	41	
BREGUZZO I	42	
BREGUZZO II	43	
BRENTONICO	44	
BRESIMO	45	
BREZ	46	
BRIONE	47	
BRUSINO	48	
CADERZONE	49	
CADINE	50	
CAGNO'	51	
CALAVINO	52	
CALCERANICA		53
CALDES	54	
CALDONAZZO	55	
CALLIANO I	56	
CALLIANO II	57	
CALLIANO III	58	
CAMPITELLO	59	
CAMPO	60	
CAMPODENNO I		61
CAMPODENNO II		62
CANALE	63	
CANAL SAN BOVO I		64
CANAL SAN BOVO II		65
CANAZEI	66	
CANEZZA	67	
CAPRIANA	68	

Specifiche tecniche per la trasmissione telematica della dichiarazione dell'imposta di bollo  
 assolta in modo virtuale

Allegato B

CARANO	69	
CARCIATO	70	
CARES71		
CARISOLO I	72	
CARISOLO II	73	
CARZANO	74	
CASEZ	75	
CASOTTO	76	
CASTAGNE'	77	
CASTELFONDO		78
CASTELLANO	79	
CASTELLO (Distr. Tione)		80
CASTELLO (Distr. Male')		81
CASTELLO FIEMME	82	
CASTELLO TESINO	83	
CASTELNUOVO	84	
CASTELPIETRA	85	
CAVALESE	86	
CAVARENO	87	
CAVEDAGO	88	
CAVIZZANA	89	
CAVRASTO	90	
CELENTINO	91	
CELLEDIZZO	92	
CEMBRA	93	
CENTA	94	
CIAGO I	95	
CIAGO II	96	
CHIENIS	97	
CHIZZOLA	98	
CIMEGO I	99	
CIMEGO II	100	
CIMONE	101	
CINTE TESINO I		102
CINTE TESINO II		103
CIS	104	
CIVEZZANO	105	
CLES	106	
CLOZ	107	
COGNOLA	108	
COGOLO	109	
COLOGNA	110	
COLOGNA GAVAZZO	111	
COMANO	112	
COMASINE	113	
COMIGHELLO	114	
CONDINO	115	
COREDO I	116	
COREDO II	117	
COSTASAVINA		118
COVELO	119	
CRETO	120	
CROVIANA	121	
CUNEVO	122	
DAIANO	123	
DAMBEL	124	
DAONE	125	

DARDINE	126	
DARE'	127	
DARZO	128	
DASINDO	129	
DEGGIANO	130	
DENNO I	131	
DENNO II	132	
DERCOLO I	133	
DERCOLO II	134	
DERMULO	135	
DIMARO	136	
DON	137	
DORSINO	138	
DRENA	139	
DRO	140	
DUVREDO	141	
ENGUISO	142	
FAEDO	143	
FAI	144	
FALESINA	145	
FAVER	146	
FAVRIO	147	
FAVE'	148	
FIERA	149	
FIEROZZO	150	
FISTO	151	
FLAVON	152	
FOLAS	153	
FOLGARIA	154	
FONDO	155	
FORNACE	156	
FORNO	157	
FRAVEGGIO I	158	
FRAVEGGIO II	159	
FRASSILONGO		160
GARDOLO	161	
GARNIGA	162	
GIOVO	163	
GIUSTINO I	164	
GIUSTINO II	165	
GODENZO	166	
GRAUNO	167	
GRIGNO	168	
GRUMES	169	
GRUMO	170	
IMER I	171	
IMER II	172	
ISCHIA	173	
ISERA	174	
IVANO FRACENA		175
JAVRE'	176	
LAGUNA MUSTE' I		177
LAGUNA MUSTE' II		178
LARDARO I	179	
LARDARO II	180	
LARIDO	181	
LASES	182	

LASINO	183	
LAVARONE	184	
LAVIS	185	
LEGOS I	186	
LEGOS II	187	
LENZIMA	188	
LENZUMO	189	
LEVICO	190	
LISIGNAGO	191	
LIVO	192	
LIZZANA	193	
LOCCA	194	
LODRONE	195	
LOMASO	196	
LON I	197	
LON II	198	
LONA	199	
LONA LASES II	200	
LUSERNA	201	
LOVER	202	
LUNDO	203	
MADICE	204	
MADRANO	205	
MAGASA	206	
MAGRAS	207	
MALA	208	
MALE'	209	
MALOSCO I	211	
MALOSCO II	212	
MANZANO	213	
MARANO	214	
MARCO	215	
MARGONE	216	
MASI DI VIGO	217	
MASSIMENO I	218	
MASSIMENO II	219	
MASTELLINA I	220	
MASTELLINA II	221	
MATTARELLO	222	
MAZZIN	223	
MEANO	224	
MECHEL	225	
MENAS	226	
MESTRIAGO	227	
MEZZANA	228	
MEZZANO	229	
MEZZOCORONA		230
MEZZOLAGO	231	
MEZZOLOMBARDO		232
MIOLA I	233	
MIOLA II	234	
MOENA I	235	
MOENA II	236	
MOERNA	237	
MOLINA	238	
MOLLARO	239	
MOLVENO	240	

MONCLASSICO	241
MONTAGNE	242
MONTES	243
MONTEVACCINO	244
MORI	245
MORTASO I	246
MORTASO II	247
NAGO TORBOLE	248
NANNO	249
NAVE SAN ROCCO	250
NOARNA	251
NOGARE'	252
NOGAREDO	253
NOMESINO	254
NOMI	255
NORIGLIO	256
NOVALEDO	257
OLTRESARCA	258
ORTISE'	259
OSPEDALETTO	260
OSSANA	261
PADERGNONE	262
PALU'	263
PANCHIA'	264
PANNONE	265
PATONE	266
PEDEMONTE	267
PEDERSANO	268
PEIO	269
PELLIZZANO	270
PELUGO	271
PERA	272
PERGINE I	273
PERGINE II	274
PERSONE	275
PIANO	276
PIEVE DI LEDRO	277
PIEVE TESINO	278
PILCANTE	279
PINZOLO	280
POIA	281
POMAROLO I	282
POMAROLO II	283
POR	284
POVO	285
POZZA	286
PRANZO	287
PRASO	288
PRE'	289
PREDAZZO	290
PREGASINA	291
PREGHENA	292
PREMIONE	293
PREORE	294
PRESSON	295
PREZZO	296
PRIO'	297



QUETTA I	298	
QUETTA II	299	
RABBI	300	
RAGOLI I	301	
RAGOLI II	302	
RANGO	303	
RANZO	304	
RAVINA	305	
REVO'	306	
RIVA	307	
ROMAGNANO	308	
ROMALLO	309	
ROMARZOLLO	310	
ROMENO	311	
RONCEGNO	312	
RONCHI (Distr. ROVERETO)	313	
RONCHI (Distr. BORGO VALSUGANA)	314	
RONCOGNO	315	
RONCONE	316	
RONZO	317	
RONZONE I	318	
RONZONE II	319	
ROVER CARBONARE	320	
ROVERE' DELLA LUNA		321
ROVERETO	322	
RUFFRE'	323	
RUMO	324	
SACCO	325	
SAGRON MIS	326	
SALTER MALGOLO		327
SAMOCLEVO	328	
SAMONE	329	
SAN GIACOMO		330
SAN LORENZO		331
SANTA MARGHERITA	332	
SAN MICHELE	333	
SANT'ORSOLA	334	
SANZENO	335	
SAONE	336	
SARDAGNA	337	
SARNONICO	338	
SASSO	339	
SAVIGNANO I	340	
SAVIGNANO II	341	
SCLEMO	342	
SCURELLE	343	
SEGNO	344	
SEGONZANO	345	
SEIO I	346	
SEIO II	347	
SEO	348	
SERRAVALLE	349	
SERSO	350	
SEVIGNANO	351	
SFRUZ	352	
SIROR	353	
SMARANO	354	

SOPRAMONTE	355
SORAGA I	356
SORAGA II	357
SOVER358	
SPERA I	359
SPERA II	360
SPORMAGGIORE	361
SPORMINORE	362
STENICO I	363
STENICO II	364
STORO	365
STRADA I	366
STRADA II	367
STRAMENTIZZO	368
STRAVINO	369
STREMBO I	370
STREMBO II	371
STRIGNO	372
STUMIAGA	373
SUSA'	374
TAIO	375
TASSULLO I	376
TASSULLO II	377
TASSULLO III	378
TAVODO	379
TAVON380	
TELVE DI SOPRA	381
TELVE DI SOTTO	382
TENNA383	
TENNO384	
TERLAGO	385
TERMENAGO I	386
TERMENAGO II	387
TERMON I	388
TERMON II	389
TERRAGNOLO	390
TERRES	391
TERZOLAS	392
TESERO	393
TIARNO DI SOPRA	394
TIARNO DI SOTTO	395
TIGNERONE	396
TIONE I	397
TIONE II	398
TONADICO I	399
TONADICO II	400
TORCEGNO	401
TORRA402	
TOSS	403
TRAMBILENO	404
TRANSACQUA	405
TRENTO	406
TRES	407
TUENETTO	408
TUENNO	409
TURANO	410
VALDA	411

Specifiche tecniche per la trasmissione telematica della dichiarazione dell'imposta di bollo  
 assolta in modo virtuale

Allegato B

VALFLORIANA	412	
VALLARSA	413	
VALLE	414	
VARANO	415	
VARENA	416	
VASIO	417	
VATTARO	418	
VERDESINA	419	
VERMIGLIO	420	
VERVO'	421	
VEZZANO	422	
VIARAGO	423	
VIGALZANO	424	
VIGNOLA I	425	
VIGNOLA II	426	
VIGO	427	
VIGO CAVEDINE	428	
VIGO DI FASSA	429	
VIGO LOMASO	430	
VIGO RENDENA	431	
VIGOLO	432	
VIGOLO VATTARO	433	
VILLA BANALE	434	
VILLA AGNEDO	435	
VILLA LAGARINA	436	
VILLAMONTAGNA	437	
VILLA RENDENA	438	
VILLAZZANO	439	
VILLE DEL MONTE	440	
VION	441	
VOLANO	442	
ZAMBANA I	443	
ZAMBANA II	444	
ZIANO	445	
ZUCLO I	446	
ZUCLO II	447	
ACERETO	601	
AICA	602	
ALBES	603	
ALDINO	604	
ALLIZ	605	
ANDRIANO	606	
ANTERIVO	607	
ANTERSELVA	608	
APPIANO	609	
AVELENGO	610	
BADIA	611	
BARBIANO	612	
BOLZANO	613	
BRAIES	614	
BRENNERO	615	
BRESSANONE	616	
BRONZOLO	617	
BRUNICO	618	
BURGUSIO	619	
CAINES	620	
CALDARO	621	

Specifiche tecniche per la trasmissione telematica della dichiarazione dell'imposta di bollo  
 assolta in modo virtuale

Allegato B

CAMINATA DI TURES	622
CAMPO TURES	623
CASTELBELLO	624
CASTELDARNE	625
CASTELROTTO	626
CAURIA	627
CENGLES	628
CERTOSA	629
CERMES	630
CEVES	631
CHIENES	632
CHIUUSA	633
CIARDES	634
CLUSIO	635
COLDRANO	636
COLLE IN CASIES	637
COLLE ISARCO	638
COLLI IN PUSTERIA	639
COLFOSCO	640
COLSANO	641
CORNEDO	642
CORTACCIA	643
CORTI IN PUSTERIA	644
CORTINA	645
CORVARA (BRUNICO)	646
CORVARA (MERANO)	647
CORCES	648
COVELANO	649
CURON	650
DOBBIACO	651
DODICIVILLE	652
EGNA	653
ELLE	654
ELVAS	655
EORES	656
FALZES	657
FAOGNA	658
FIÉ	659
FLERES	660
FOIANA	661
FORESTA	662
FRAGHES	663
FUNDRES	664
FUNES	665
GAIS	666
GARGAZZONE	667
GLORENZA	668
GRIES	669
GRIES DI CHIUUSA	670
GRIMALDO	671
GUDON	672
ISSENGO	673
JUVALE	674
LACES	675
LACINIGO	676
LAGHETTI	677
LAGUNDO I	678

Specifiche tecniche per la trasmissione telematica della dichiarazione dell'imposta di bollo  
 assolta in modo virtuale

Allegato B

LAGUNDO II	679	
LAION	680	
LAIVES	681	
LA MADONNA	682	
LANA	683	
LAPPAGO	684	
LASA	685	
LAUDES	686	
LAUREGNO	687	
LA VALLE	688	
LAZFONS	689	
LONGIARÙ	690	
LUSON	691	
LUTAGO	692	
MAGRÈ	693	
MAIA	694	
MALLES	695	
MANTANA	696	
MARANZA	697	
MAREBBE	698	
MARETA	699	
MARLENGO	700	
MARTELLO	701	
MAZIA	702	
MELTINA	703	
MERANO	704	
MEZZASELVA	705	
MILLAN	706	
MOLINI DI TURES	707	
MONGHEZZO	708	
MONGUELFO	709	
MONTAGNA	710	
MONTASSILONE	711	
MONTECHIARO	712	
MONTEFONTANA	713	
MONTEFRANCO	714	
MONTE DI MEZZODÌ	715	
MONTEPONENTE	716	
MONTE SAN CANDIDO	717	
MONTE SANTA CATERINA	718	
MONTE DI TRAMONTANA	719	
MONTETRUMES	720	
MORTER	721	
MOSO	722	
MULES	723	
NALLES	724	
NATURNO	725	
NAZ	726	
NOVACELLA I	727	
NOVACELLA II	728	
NOVALE	729	
NOVA LEVANTE	730	
NOVA PONENTE	731	
ONIES	732	
ORA	733	
ORIS	734	
ORTISEI	735	

PARCINES	736	
PERCA	737	
PIAVENNA	738	
PLANOL	739	
PLATA	740	
PLAUS	741	
PONTE GARDENA	742	
POSTAL	743	
PRATI	744	
PRATO	745	
PRATO ALLA DRAVA	746	
PREDOI	747	
PROVES	748	
QUARAZZE	749	
RACINES	750	
RASA	751	
RASUN DI SOPRA	752	
RASUN DI SOTTO	753	
RENON I	754	
RENON II	755	
RESIA	756	
RIDANNA	757	
RIFIANO	758	
RINA	759	
RIO MOLINO (BRUNICO)	760	
RIO PUSTERIA (BRESSANONE)		761
RISCONE	762	
RIVA DI TURES	763	
RODENGO	764	
SALORNO	765	
SANT' ANDREA	766	
SAN CANDIDO	767	
SAN FELICE	768	
SAN GENESIO	769	
SAN GIACOMO (BRUNICO)	770	
SAN GIORGIO	771	
SAN GIOVANNI	772	
SAN LEONARDO	773	
SAN LORENZO (BRUNICO)	774	
SAN LUGANO	775	
SAN MARTINO (MERANO)	776	
SAN MARTINO (BRUNICO)	777	
SAN MARTINO IN CASIES	778	
SAN MARTINO AL MONTE	779	
SAN NICOLÒ	780	
SAN PANCRAZIO	781	
SAN PIETRO	782	
SAN SIGISMONDO	783	
SAN VALENTINO	784	
SANTA CRISTINA	785	
SANTA MADDALENA IN CASIES		786
SANTA VALPURGA	787	
SARENTINO	788	
SARNES	789	
SCALERES	790	
SCENA	791	
SCIAVES	792	

SELLA	793	
SELVA	794	
SELVA DEI MOLINI		795
SENALE	796	
SESTO	797	
SILANDRO	798	
SLINGIA	799	
SLUDERNO	800	
SPINGA	801	
STAVA	802	
STELVIO	803	
STILVES	804	
TABLÀ	805	
TANAS	806	
TARCES	807	
TARRES	808	
TELVES	809	
TEODONE	810	
TERENTO	811	
TERLANO	812	
TERMENO	813	
TESIDO	814	
TESIMO	815	
TIRES	816	
TIROLO	817	
TISO	818	
TRENS	819	
TRODNA	820	
TUBRE	821	
TUNES	822	
VADENA	823	
VALLARGA	824	
VALAS	825	
VALDAORA	826	
VALGIOVO	827	
VALLELUNGA	828	
VALLE SAN SILVESTRO		829
VALLES	830	
VANDOIES DI SOPRA	831	
VANDOIES DI SOTTO	832	
VANGA	833	
VARNA I	834	
VARNA II	835	
VELTURNO	836	
VERANO	837	
VERSCIACO	838	
VEZZANO (SILANDRO)		839
VILLABASSA	840	
VILLANDRO	841	
VILLA OTTONE	842	
VILLA SANTA CATERINA		843
VIPITENO	844	
VIZZE	845	
LA MARA	846	

</xs:documentation>





Specifiche tecniche per la trasmissione telematica della dichiarazione dell'imposta di bollo assoluta in modo virtuale

Allegato B

<xs:enumeration	value="056"/>
<xs:enumeration	value="057"/>
<xs:enumeration	value="058"/>
<xs:enumeration	value="059"/>
<xs:enumeration	value="060"/>
<xs:enumeration	value="061"/>
<xs:enumeration	value="062"/>
<xs:enumeration	value="063"/>
<xs:enumeration	value="064"/>
<xs:enumeration	value="065"/>
<xs:enumeration	value="066"/>
<xs:enumeration	value="067"/>
<xs:enumeration	value="068"/>
<xs:enumeration	value="069"/>
<xs:enumeration	value="070"/>
<xs:enumeration	value="071"/>
<xs:enumeration	value="072"/>
<xs:enumeration	value="073"/>
<xs:enumeration	value="074"/>
<xs:enumeration	value="075"/>
<xs:enumeration	value="076"/>
<xs:enumeration	value="077"/>
<xs:enumeration	value="078"/>
<xs:enumeration	value="079"/>
<xs:enumeration	value="080"/>
<xs:enumeration	value="081"/>
<xs:enumeration	value="082"/>
<xs:enumeration	value="083"/>
<xs:enumeration	value="084"/>
<xs:enumeration	value="085"/>
<xs:enumeration	value="086"/>
<xs:enumeration	value="087"/>
<xs:enumeration	value="088"/>
<xs:enumeration	value="089"/>
<xs:enumeration	value="090"/>
<xs:enumeration	value="091"/>
<xs:enumeration	value="092"/>
<xs:enumeration	value="093"/>
<xs:enumeration	value="094"/>
<xs:enumeration	value="095"/>
<xs:enumeration	value="096"/>
<xs:enumeration	value="097"/>
<xs:enumeration	value="098"/>
<xs:enumeration	value="099"/>
<xs:enumeration	value="100"/>
<xs:enumeration	value="101"/>
<xs:enumeration	value="102"/>
<xs:enumeration	value="103"/>
<xs:enumeration	value="104"/>
<xs:enumeration	value="105"/>
<xs:enumeration	value="106"/>
<xs:enumeration	value="107"/>
<xs:enumeration	value="108"/>
<xs:enumeration	value="109"/>
<xs:enumeration	value="110"/>
<xs:enumeration	value="111"/>
<xs:enumeration	value="112"/>

Specifiche tecniche per la trasmissione telematica della dichiarazione dell'imposta di bollo  
assolta in modo virtuale

Allegato B

<xs:enumeration	value="113"/>
<xs:enumeration	value="114"/>
<xs:enumeration	value="115"/>
<xs:enumeration	value="116"/>
<xs:enumeration	value="117"/>
<xs:enumeration	value="118"/>
<xs:enumeration	value="119"/>
<xs:enumeration	value="120"/>
<xs:enumeration	value="121"/>
<xs:enumeration	value="122"/>
<xs:enumeration	value="123"/>
<xs:enumeration	value="124"/>
<xs:enumeration	value="125"/>
<xs:enumeration	value="126"/>
<xs:enumeration	value="127"/>
<xs:enumeration	value="128"/>
<xs:enumeration	value="129"/>
<xs:enumeration	value="130"/>
<xs:enumeration	value="131"/>
<xs:enumeration	value="132"/>
<xs:enumeration	value="133"/>
<xs:enumeration	value="134"/>
<xs:enumeration	value="135"/>
<xs:enumeration	value="136"/>
<xs:enumeration	value="137"/>
<xs:enumeration	value="138"/>
<xs:enumeration	value="139"/>
<xs:enumeration	value="140"/>
<xs:enumeration	value="141"/>
<xs:enumeration	value="142"/>
<xs:enumeration	value="143"/>
<xs:enumeration	value="144"/>
<xs:enumeration	value="145"/>
<xs:enumeration	value="146"/>
<xs:enumeration	value="147"/>
<xs:enumeration	value="148"/>
<xs:enumeration	value="149"/>
<xs:enumeration	value="150"/>
<xs:enumeration	value="151"/>
<xs:enumeration	value="152"/>
<xs:enumeration	value="153"/>
<xs:enumeration	value="154"/>
<xs:enumeration	value="155"/>
<xs:enumeration	value="156"/>
<xs:enumeration	value="157"/>
<xs:enumeration	value="158"/>
<xs:enumeration	value="159"/>
<xs:enumeration	value="160"/>
<xs:enumeration	value="161"/>
<xs:enumeration	value="162"/>
<xs:enumeration	value="163"/>
<xs:enumeration	value="164"/>
<xs:enumeration	value="165"/>
<xs:enumeration	value="166"/>
<xs:enumeration	value="167"/>
<xs:enumeration	value="168"/>
<xs:enumeration	value="169"/>

Specifiche tecniche per la trasmissione telematica della dichiarazione dell'imposta di bollo  
assolta in modo virtuale

Allegato B

<xs:enumeration	value="170"/>
<xs:enumeration	value="171"/>
<xs:enumeration	value="172"/>
<xs:enumeration	value="173"/>
<xs:enumeration	value="174"/>
<xs:enumeration	value="175"/>
<xs:enumeration	value="176"/>
<xs:enumeration	value="177"/>
<xs:enumeration	value="178"/>
<xs:enumeration	value="179"/>
<xs:enumeration	value="180"/>
<xs:enumeration	value="181"/>
<xs:enumeration	value="182"/>
<xs:enumeration	value="183"/>
<xs:enumeration	value="184"/>
<xs:enumeration	value="185"/>
<xs:enumeration	value="186"/>
<xs:enumeration	value="187"/>
<xs:enumeration	value="188"/>
<xs:enumeration	value="189"/>
<xs:enumeration	value="190"/>
<xs:enumeration	value="191"/>
<xs:enumeration	value="192"/>
<xs:enumeration	value="193"/>
<xs:enumeration	value="194"/>
<xs:enumeration	value="195"/>
<xs:enumeration	value="196"/>
<xs:enumeration	value="197"/>
<xs:enumeration	value="198"/>
<xs:enumeration	value="199"/>
<xs:enumeration	value="200"/>
<xs:enumeration	value="201"/>
<xs:enumeration	value="202"/>
<xs:enumeration	value="203"/>
<xs:enumeration	value="204"/>
<xs:enumeration	value="205"/>
<xs:enumeration	value="206"/>
<xs:enumeration	value="207"/>
<xs:enumeration	value="208"/>
<xs:enumeration	value="209"/>
<xs:enumeration	value="211"/>
<xs:enumeration	value="212"/>
<xs:enumeration	value="213"/>
<xs:enumeration	value="214"/>
<xs:enumeration	value="215"/>
<xs:enumeration	value="216"/>
<xs:enumeration	value="217"/>
<xs:enumeration	value="218"/>
<xs:enumeration	value="219"/>
<xs:enumeration	value="220"/>
<xs:enumeration	value="221"/>
<xs:enumeration	value="222"/>
<xs:enumeration	value="223"/>
<xs:enumeration	value="224"/>
<xs:enumeration	value="225"/>
<xs:enumeration	value="226"/>
<xs:enumeration	value="227"/>

Specifiche tecniche per la trasmissione telematica della dichiarazione dell'imposta di bollo  
assolta in modo virtuale

Allegato B

<xs:enumeration	value="228"/>
<xs:enumeration	value="229"/>
<xs:enumeration	value="230"/>
<xs:enumeration	value="231"/>
<xs:enumeration	value="232"/>
<xs:enumeration	value="233"/>
<xs:enumeration	value="234"/>
<xs:enumeration	value="235"/>
<xs:enumeration	value="236"/>
<xs:enumeration	value="237"/>
<xs:enumeration	value="238"/>
<xs:enumeration	value="239"/>
<xs:enumeration	value="240"/>
<xs:enumeration	value="241"/>
<xs:enumeration	value="242"/>
<xs:enumeration	value="243"/>
<xs:enumeration	value="244"/>
<xs:enumeration	value="245"/>
<xs:enumeration	value="246"/>
<xs:enumeration	value="247"/>
<xs:enumeration	value="248"/>
<xs:enumeration	value="249"/>
<xs:enumeration	value="250"/>
<xs:enumeration	value="251"/>
<xs:enumeration	value="252"/>
<xs:enumeration	value="253"/>
<xs:enumeration	value="254"/>
<xs:enumeration	value="255"/>
<xs:enumeration	value="256"/>
<xs:enumeration	value="257"/>
<xs:enumeration	value="258"/>
<xs:enumeration	value="259"/>
<xs:enumeration	value="260"/>
<xs:enumeration	value="261"/>
<xs:enumeration	value="262"/>
<xs:enumeration	value="263"/>
<xs:enumeration	value="264"/>
<xs:enumeration	value="265"/>
<xs:enumeration	value="266"/>
<xs:enumeration	value="267"/>
<xs:enumeration	value="268"/>
<xs:enumeration	value="269"/>
<xs:enumeration	value="270"/>
<xs:enumeration	value="271"/>
<xs:enumeration	value="272"/>
<xs:enumeration	value="273"/>
<xs:enumeration	value="274"/>
<xs:enumeration	value="275"/>
<xs:enumeration	value="276"/>
<xs:enumeration	value="277"/>
<xs:enumeration	value="278"/>
<xs:enumeration	value="279"/>
<xs:enumeration	value="280"/>
<xs:enumeration	value="281"/>
<xs:enumeration	value="282"/>
<xs:enumeration	value="283"/>
<xs:enumeration	value="284"/>

<xs:enumeration	value="285"/>
<xs:enumeration	value="286"/>
<xs:enumeration	value="287"/>
<xs:enumeration	value="288"/>
<xs:enumeration	value="289"/>
<xs:enumeration	value="290"/>
<xs:enumeration	value="291"/>
<xs:enumeration	value="292"/>
<xs:enumeration	value="293"/>
<xs:enumeration	value="294"/>
<xs:enumeration	value="295"/>
<xs:enumeration	value="296"/>
<xs:enumeration	value="297"/>
<xs:enumeration	value="298"/>
<xs:enumeration	value="299"/>
<xs:enumeration	value="300"/>
<xs:enumeration	value="301"/>
<xs:enumeration	value="302"/>
<xs:enumeration	value="303"/>
<xs:enumeration	value="304"/>
<xs:enumeration	value="305"/>
<xs:enumeration	value="306"/>
<xs:enumeration	value="307"/>
<xs:enumeration	value="308"/>
<xs:enumeration	value="309"/>
<xs:enumeration	value="310"/>
<xs:enumeration	value="311"/>
<xs:enumeration	value="312"/>
<xs:enumeration	value="313"/>
<xs:enumeration	value="314"/>
<xs:enumeration	value="315"/>
<xs:enumeration	value="316"/>
<xs:enumeration	value="317"/>
<xs:enumeration	value="318"/>
<xs:enumeration	value="319"/>
<xs:enumeration	value="320"/>
<xs:enumeration	value="321"/>
<xs:enumeration	value="322"/>
<xs:enumeration	value="323"/>
<xs:enumeration	value="324"/>
<xs:enumeration	value="325"/>
<xs:enumeration	value="326"/>
<xs:enumeration	value="327"/>
<xs:enumeration	value="328"/>
<xs:enumeration	value="329"/>
<xs:enumeration	value="330"/>
<xs:enumeration	value="331"/>
<xs:enumeration	value="332"/>
<xs:enumeration	value="333"/>
<xs:enumeration	value="334"/>
<xs:enumeration	value="335"/>
<xs:enumeration	value="336"/>
<xs:enumeration	value="337"/>
<xs:enumeration	value="338"/>
<xs:enumeration	value="339"/>
<xs:enumeration	value="340"/>
<xs:enumeration	value="341"/>

<xs:enumeration	value="342"/>
<xs:enumeration	value="343"/>
<xs:enumeration	value="344"/>
<xs:enumeration	value="345"/>
<xs:enumeration	value="346"/>
<xs:enumeration	value="347"/>
<xs:enumeration	value="348"/>
<xs:enumeration	value="349"/>
<xs:enumeration	value="350"/>
<xs:enumeration	value="351"/>
<xs:enumeration	value="352"/>
<xs:enumeration	value="353"/>
<xs:enumeration	value="354"/>
<xs:enumeration	value="355"/>
<xs:enumeration	value="356"/>
<xs:enumeration	value="357"/>
<xs:enumeration	value="358"/>
<xs:enumeration	value="359"/>
<xs:enumeration	value="360"/>
<xs:enumeration	value="361"/>
<xs:enumeration	value="362"/>
<xs:enumeration	value="363"/>
<xs:enumeration	value="364"/>
<xs:enumeration	value="365"/>
<xs:enumeration	value="366"/>
<xs:enumeration	value="367"/>
<xs:enumeration	value="368"/>
<xs:enumeration	value="369"/>
<xs:enumeration	value="370"/>
<xs:enumeration	value="371"/>
<xs:enumeration	value="372"/>
<xs:enumeration	value="373"/>
<xs:enumeration	value="374"/>
<xs:enumeration	value="375"/>
<xs:enumeration	value="376"/>
<xs:enumeration	value="377"/>
<xs:enumeration	value="378"/>
<xs:enumeration	value="379"/>
<xs:enumeration	value="380"/>
<xs:enumeration	value="381"/>
<xs:enumeration	value="382"/>
<xs:enumeration	value="383"/>
<xs:enumeration	value="384"/>
<xs:enumeration	value="385"/>
<xs:enumeration	value="386"/>
<xs:enumeration	value="387"/>
<xs:enumeration	value="388"/>
<xs:enumeration	value="389"/>
<xs:enumeration	value="390"/>
<xs:enumeration	value="391"/>
<xs:enumeration	value="392"/>
<xs:enumeration	value="393"/>
<xs:enumeration	value="394"/>
<xs:enumeration	value="395"/>
<xs:enumeration	value="396"/>
<xs:enumeration	value="397"/>
<xs:enumeration	value="398"/>

Specifiche tecniche per la trasmissione telematica della dichiarazione dell'imposta di bollo  
assolta in modo virtuale

Allegato B

<xs:enumeration	value="399"/>
<xs:enumeration	value="400"/>
<xs:enumeration	value="401"/>
<xs:enumeration	value="402"/>
<xs:enumeration	value="403"/>
<xs:enumeration	value="404"/>
<xs:enumeration	value="405"/>
<xs:enumeration	value="406"/>
<xs:enumeration	value="407"/>
<xs:enumeration	value="408"/>
<xs:enumeration	value="409"/>
<xs:enumeration	value="410"/>
<xs:enumeration	value="411"/>
<xs:enumeration	value="412"/>
<xs:enumeration	value="413"/>
<xs:enumeration	value="414"/>
<xs:enumeration	value="415"/>
<xs:enumeration	value="416"/>
<xs:enumeration	value="417"/>
<xs:enumeration	value="418"/>
<xs:enumeration	value="419"/>
<xs:enumeration	value="420"/>
<xs:enumeration	value="421"/>
<xs:enumeration	value="422"/>
<xs:enumeration	value="423"/>
<xs:enumeration	value="424"/>
<xs:enumeration	value="425"/>
<xs:enumeration	value="426"/>
<xs:enumeration	value="427"/>
<xs:enumeration	value="428"/>
<xs:enumeration	value="429"/>
<xs:enumeration	value="430"/>
<xs:enumeration	value="431"/>
<xs:enumeration	value="432"/>
<xs:enumeration	value="433"/>
<xs:enumeration	value="434"/>
<xs:enumeration	value="435"/>
<xs:enumeration	value="436"/>
<xs:enumeration	value="437"/>
<xs:enumeration	value="438"/>
<xs:enumeration	value="439"/>
<xs:enumeration	value="440"/>
<xs:enumeration	value="441"/>
<xs:enumeration	value="442"/>
<xs:enumeration	value="443"/>
<xs:enumeration	value="444"/>
<xs:enumeration	value="445"/>
<xs:enumeration	value="446"/>
<xs:enumeration	value="447"/>
<xs:enumeration	value="601"/>
<xs:enumeration	value="602"/>
<xs:enumeration	value="603"/>
<xs:enumeration	value="604"/>
<xs:enumeration	value="605"/>
<xs:enumeration	value="606"/>
<xs:enumeration	value="607"/>
<xs:enumeration	value="608"/>

Specifiche tecniche per la trasmissione telematica della dichiarazione dell'imposta di bollo  
assolta in modo virtuale

Allegato B

<xs:enumeration	value="609"/>
<xs:enumeration	value="610"/>
<xs:enumeration	value="611"/>
<xs:enumeration	value="612"/>
<xs:enumeration	value="613"/>
<xs:enumeration	value="614"/>
<xs:enumeration	value="615"/>
<xs:enumeration	value="616"/>
<xs:enumeration	value="617"/>
<xs:enumeration	value="618"/>
<xs:enumeration	value="619"/>
<xs:enumeration	value="620"/>
<xs:enumeration	value="621"/>
<xs:enumeration	value="622"/>
<xs:enumeration	value="623"/>
<xs:enumeration	value="624"/>
<xs:enumeration	value="625"/>
<xs:enumeration	value="626"/>
<xs:enumeration	value="627"/>
<xs:enumeration	value="628"/>
<xs:enumeration	value="629"/>
<xs:enumeration	value="630"/>
<xs:enumeration	value="631"/>
<xs:enumeration	value="632"/>
<xs:enumeration	value="633"/>
<xs:enumeration	value="634"/>
<xs:enumeration	value="635"/>
<xs:enumeration	value="636"/>
<xs:enumeration	value="637"/>
<xs:enumeration	value="638"/>
<xs:enumeration	value="639"/>
<xs:enumeration	value="640"/>
<xs:enumeration	value="641"/>
<xs:enumeration	value="642"/>
<xs:enumeration	value="643"/>
<xs:enumeration	value="644"/>
<xs:enumeration	value="645"/>
<xs:enumeration	value="646"/>
<xs:enumeration	value="647"/>
<xs:enumeration	value="648"/>
<xs:enumeration	value="649"/>
<xs:enumeration	value="650"/>
<xs:enumeration	value="651"/>
<xs:enumeration	value="652"/>
<xs:enumeration	value="653"/>
<xs:enumeration	value="654"/>
<xs:enumeration	value="655"/>
<xs:enumeration	value="656"/>
<xs:enumeration	value="657"/>
<xs:enumeration	value="658"/>
<xs:enumeration	value="659"/>
<xs:enumeration	value="660"/>
<xs:enumeration	value="661"/>
<xs:enumeration	value="662"/>
<xs:enumeration	value="663"/>
<xs:enumeration	value="664"/>
<xs:enumeration	value="665"/>



Specifiche tecniche per la trasmissione telematica della dichiarazione dell'imposta di bollo assoluta in modo virtuale

Allegato B

<xs:enumeration	value="666"/>
<xs:enumeration	value="667"/>
<xs:enumeration	value="668"/>
<xs:enumeration	value="669"/>
<xs:enumeration	value="670"/>
<xs:enumeration	value="671"/>
<xs:enumeration	value="672"/>
<xs:enumeration	value="673"/>
<xs:enumeration	value="674"/>
<xs:enumeration	value="675"/>
<xs:enumeration	value="676"/>
<xs:enumeration	value="677"/>
<xs:enumeration	value="678"/>
<xs:enumeration	value="679"/>
<xs:enumeration	value="680"/>
<xs:enumeration	value="681"/>
<xs:enumeration	value="682"/>
<xs:enumeration	value="683"/>
<xs:enumeration	value="684"/>
<xs:enumeration	value="685"/>
<xs:enumeration	value="686"/>
<xs:enumeration	value="687"/>
<xs:enumeration	value="688"/>
<xs:enumeration	value="689"/>
<xs:enumeration	value="690"/>
<xs:enumeration	value="691"/>
<xs:enumeration	value="692"/>
<xs:enumeration	value="693"/>
<xs:enumeration	value="694"/>
<xs:enumeration	value="695"/>
<xs:enumeration	value="696"/>
<xs:enumeration	value="697"/>
<xs:enumeration	value="698"/>
<xs:enumeration	value="699"/>
<xs:enumeration	value="700"/>
<xs:enumeration	value="701"/>
<xs:enumeration	value="702"/>
<xs:enumeration	value="703"/>
<xs:enumeration	value="704"/>
<xs:enumeration	value="705"/>
<xs:enumeration	value="706"/>
<xs:enumeration	value="707"/>
<xs:enumeration	value="708"/>
<xs:enumeration	value="709"/>
<xs:enumeration	value="710"/>
<xs:enumeration	value="711"/>
<xs:enumeration	value="712"/>
<xs:enumeration	value="713"/>
<xs:enumeration	value="714"/>
<xs:enumeration	value="715"/>
<xs:enumeration	value="716"/>
<xs:enumeration	value="717"/>
<xs:enumeration	value="718"/>
<xs:enumeration	value="719"/>
<xs:enumeration	value="720"/>
<xs:enumeration	value="721"/>
<xs:enumeration	value="722"/>

Specifiche tecniche per la trasmissione telematica della dichiarazione dell'imposta di bollo  
assolta in modo virtuale

Allegato B

<xs:enumeration	value="723"/>
<xs:enumeration	value="724"/>
<xs:enumeration	value="725"/>
<xs:enumeration	value="726"/>
<xs:enumeration	value="727"/>
<xs:enumeration	value="728"/>
<xs:enumeration	value="729"/>
<xs:enumeration	value="730"/>
<xs:enumeration	value="731"/>
<xs:enumeration	value="732"/>
<xs:enumeration	value="733"/>
<xs:enumeration	value="734"/>
<xs:enumeration	value="735"/>
<xs:enumeration	value="736"/>
<xs:enumeration	value="737"/>
<xs:enumeration	value="738"/>
<xs:enumeration	value="739"/>
<xs:enumeration	value="740"/>
<xs:enumeration	value="741"/>
<xs:enumeration	value="742"/>
<xs:enumeration	value="743"/>
<xs:enumeration	value="744"/>
<xs:enumeration	value="745"/>
<xs:enumeration	value="746"/>
<xs:enumeration	value="747"/>
<xs:enumeration	value="748"/>
<xs:enumeration	value="749"/>
<xs:enumeration	value="750"/>
<xs:enumeration	value="751"/>
<xs:enumeration	value="752"/>
<xs:enumeration	value="753"/>
<xs:enumeration	value="754"/>
<xs:enumeration	value="755"/>
<xs:enumeration	value="756"/>
<xs:enumeration	value="757"/>
<xs:enumeration	value="758"/>
<xs:enumeration	value="759"/>
<xs:enumeration	value="760"/>
<xs:enumeration	value="761"/>
<xs:enumeration	value="762"/>
<xs:enumeration	value="763"/>
<xs:enumeration	value="764"/>
<xs:enumeration	value="765"/>
<xs:enumeration	value="766"/>
<xs:enumeration	value="767"/>
<xs:enumeration	value="768"/>
<xs:enumeration	value="769"/>
<xs:enumeration	value="770"/>
<xs:enumeration	value="771"/>
<xs:enumeration	value="772"/>
<xs:enumeration	value="773"/>
<xs:enumeration	value="774"/>
<xs:enumeration	value="775"/>
<xs:enumeration	value="776"/>
<xs:enumeration	value="777"/>
<xs:enumeration	value="778"/>
<xs:enumeration	value="779"/>

<xs:enumeration	value="780"/>
<xs:enumeration	value="781"/>
<xs:enumeration	value="782"/>
<xs:enumeration	value="783"/>
<xs:enumeration	value="784"/>
<xs:enumeration	value="785"/>
<xs:enumeration	value="786"/>
<xs:enumeration	value="787"/>
<xs:enumeration	value="788"/>
<xs:enumeration	value="789"/>
<xs:enumeration	value="790"/>
<xs:enumeration	value="791"/>
<xs:enumeration	value="792"/>
<xs:enumeration	value="793"/>
<xs:enumeration	value="794"/>
<xs:enumeration	value="795"/>
<xs:enumeration	value="796"/>
<xs:enumeration	value="797"/>
<xs:enumeration	value="798"/>
<xs:enumeration	value="799"/>
<xs:enumeration	value="800"/>
<xs:enumeration	value="801"/>
<xs:enumeration	value="802"/>
<xs:enumeration	value="803"/>
<xs:enumeration	value="804"/>
<xs:enumeration	value="805"/>
<xs:enumeration	value="806"/>
<xs:enumeration	value="807"/>
<xs:enumeration	value="808"/>
<xs:enumeration	value="809"/>
<xs:enumeration	value="810"/>
<xs:enumeration	value="811"/>
<xs:enumeration	value="812"/>
<xs:enumeration	value="813"/>
<xs:enumeration	value="814"/>
<xs:enumeration	value="815"/>
<xs:enumeration	value="816"/>
<xs:enumeration	value="817"/>
<xs:enumeration	value="818"/>
<xs:enumeration	value="819"/>
<xs:enumeration	value="820"/>
<xs:enumeration	value="821"/>
<xs:enumeration	value="822"/>
<xs:enumeration	value="823"/>
<xs:enumeration	value="824"/>
<xs:enumeration	value="825"/>
<xs:enumeration	value="826"/>
<xs:enumeration	value="827"/>
<xs:enumeration	value="828"/>
<xs:enumeration	value="829"/>
<xs:enumeration	value="830"/>
<xs:enumeration	value="831"/>
<xs:enumeration	value="832"/>
<xs:enumeration	value="833"/>
<xs:enumeration	value="834"/>
<xs:enumeration	value="835"/>
<xs:enumeration	value="836"/>

	<pre> &lt;xs:enumeration value="837"/&gt; &lt;xs:enumeration value="838"/&gt; &lt;xs:enumeration value="839"/&gt; &lt;xs:enumeration value="840"/&gt; &lt;xs:enumeration value="841"/&gt; &lt;xs:enumeration value="842"/&gt; &lt;xs:enumeration value="843"/&gt; &lt;xs:enumeration value="844"/&gt; &lt;xs:enumeration value="845"/&gt; &lt;xs:enumeration value="846"/&gt; &lt;/xs:restriction&gt; &lt;/xs:simpleType&gt;                 </pre>
--	---

### simpleType ComuniCatastaliTNBZ\_Type

namespace	urn:www.agenziaentrate.gov.it:specificheTecniche:sco:reg:v2
type	union of ( <a href="#">reg:ComuniCatastaliTNBZ</a> )
used by	element <a href="#">LuogoTavolareType/CodiceComuneCatastale</a>
annotation	documentation Tipo semplice costituito dalle sigle dei comuni catastali delle Province autonome di Trento e Bolzano
source	<pre> &lt;xs:simpleType name="ComuniCatastaliTNBZ_Type"&gt;   &lt;xs:annotation&gt;     &lt;xs:documentation&gt;Tipo semplice costituito dalle sigle dei comuni catastali delle Province     autonome di Trento e Bolzano&lt;/xs:documentation&gt;   &lt;/xs:annotation&gt;   &lt;xs:union memberTypes="reg:ComuniCatastaliTNBZ"/&gt; &lt;/xs:simpleType&gt;                 </pre>

### simpleType DatoANU\_Type

namespace	urn:www.agenziaentrate.gov.it:specificheTecniche:sco:reg:v2						
type	restriction of <b>xs:string</b>						
properties	base xs:string						
facets	<table border="1"> <tr> <td>Kind</td> <td>Value</td> <td>annotation</td> </tr> <tr> <td>pattern</td> <td>(([0-9A-Z]){1}([0-9A-Z_]*)</td> <td></td> </tr> </table>	Kind	Value	annotation	pattern	(([0-9A-Z]){1}([0-9A-Z_]*)	
Kind	Value	annotation					
pattern	(([0-9A-Z]){1}([0-9A-Z_]*)						
annotation	documentation Tipo semplice costituito da caratteri alfanumerici maiuscoli e dal carattere underscore. I caratteri ammessi come primo carattere sono: i numeri da 0 a 9 e i caratteri maiuscoli da A a Z.						
source	<pre> &lt;xs:simpleType name="DatoANU_Type"&gt;   &lt;xs:annotation&gt;     &lt;xs:documentation&gt;Tipo semplice costituito da caratteri alfanumerici maiuscoli     maiuscoli da A a Z.&lt;/xs:documentation&gt;   &lt;/xs:annotation&gt;   &lt;xs:restriction base="xs:string"&gt;     &lt;xs:pattern value="([0-9A-Z]){1}([0-9A-Z_]*)"/&gt;   &lt;/xs:restriction&gt; &lt;/xs:simpleType&gt;                 </pre>						

### simpleType DeterminazioneRendita\_Type

namespace	urn:www.agenziaentrate.gov.it:specificheTecniche:sco:reg:v2
-----------	---

Specifiche tecniche per la trasmissione telematica della dichiarazione dell'imposta di bollo assoluta in modo virtuale

Allegato B

type	restriction of <a href="#">DatoN1_Type</a>
properties	base cm:DatoN1_Type
used by	elements <a href="#">DatiCatastaliFabbricati_Type/DeterminazioneRendita</a> <a href="#">DatiCatastaliFabbricatiTavolare_Type/DeterminazioneRendita</a>
facets	Kind Value annotation maxLength 1 pattern [1-9] enumeration 1 documentation <![CDATA[Rendita proposta]]> enumeration 2 documentation <![CDATA[Attribuzione rendita]]>
annotation	documentation Rendita proposta(1),Attribuzione rendita(2)
source	<pre> &lt;xs:simpleType name="DeterminazioneRendita_Type"&gt;   &lt;xs:annotation&gt;     &lt;xs:documentation&gt;Rendita proposta(1),Attribuzione rendita(2)&lt;/xs:documentation&gt;   &lt;/xs:annotation&gt;   &lt;xs:restriction base="cm:DatoN1_Type"&gt;     &lt;xs:enumeration value="1"&gt;       &lt;xs:annotation&gt;         &lt;xs:documentation&gt;&lt;![CDATA[Rendita proposta]]&gt;&lt;/xs:documentation&gt;       &lt;/xs:annotation&gt;     &lt;/xs:enumeration&gt;     &lt;xs:enumeration value="2"&gt;       &lt;xs:annotation&gt;         &lt;xs:documentation&gt;&lt;![CDATA[Attribuzione rendita]]&gt;&lt;/xs:documentation&gt;       &lt;/xs:annotation&gt;     &lt;/xs:enumeration&gt;   &lt;/xs:restriction&gt; &lt;/xs:simpleType&gt; </pre>

simpleType **DirezioneProvinciale\_Type**

namespace	urn:www.agenziaentrate.gov.it:specificheTecniche:sco:reg:v2
type	union of ( <a href="#">reg:DirezioniProvinciali</a> )
used by	element <a href="#">UfficioCompetente_Type/DirezioneProvinciale</a>
annotation	documentation Tipo semplice costituito dalle sigle delle direzioni provinciali
source	<pre> &lt;xs:simpleType name="DirezioneProvinciale_Type"&gt;   &lt;xs:annotation&gt;     &lt;xs:documentation&gt;Tipo semplice costituito dalle sigle delle direzioni provinciali&lt;/xs:documentation&gt;   &lt;/xs:annotation&gt;   &lt;xs:union memberTypes="reg:DirezioniProvinciali"/&gt; &lt;/xs:simpleType&gt; </pre>

simpleType **DirezioniProvinciali**

namespace	urn:www.agenziaentrate.gov.it:specificheTecniche:sco:reg:v2
type	restriction of <b>xs:string</b>
properties	base xs:string
used by	simpleType <a href="#">DirezioneProvinciale_Type</a>

Specifiche tecniche per la trasmissione telematica della dichiarazione dell'imposta di bollo assoluta in modo virtuale

Allegato B

facets	Kind	Value	annotation
	enumeration	AG	
	enumeration	AL	
	enumeration	AN	
	enumeration	AO	
	enumeration	AP	
	enumeration	AQ	
	enumeration	AR	
	enumeration	AT	
	enumeration	AV	
	enumeration	BA	
	enumeration	BG	
	enumeration	BI	
	enumeration	BL	
	enumeration	BN	
	enumeration	BO	
	enumeration	BR	
	enumeration	BS	
	enumeration	BT	
	enumeration	BZ	
	enumeration	CA	
	enumeration	CB	
	enumeration	CE	
	enumeration	CH	
	enumeration	CL	
	enumeration	CN	
	enumeration	CO	
	enumeration	CR	
	enumeration	CS	
	enumeration	CT	
	enumeration	CZ	
	enumeration	EN	
	enumeration	FE	
	enumeration	FG	
	enumeration	FI	
	enumeration	FM	
	enumeration	FO	
	enumeration	FR	
	enumeration	GE	
	enumeration	GO	
	enumeration	GR	
	enumeration	IM	
	enumeration	IS	
	enumeration	KR	
	enumeration	LC	
	enumeration	LE	
	enumeration	LI	
	enumeration	LO	

Specifiche tecniche per la trasmissione telematica della dichiarazione dell'imposta di bollo  
assolta in modo virtuale

Allegato B

enumeration	LT
enumeration	LU
enumeration	MB
enumeration	MC
enumeration	ME
enumeration	MI1
enumeration	MI2
enumeration	MN
enumeration	MO
enumeration	MS
enumeration	MT
enumeration	NA1
enumeration	NA2
enumeration	NO
enumeration	NU
enumeration	OR
enumeration	PA
enumeration	PC
enumeration	PD
enumeration	PE
enumeration	PG
enumeration	PI
enumeration	PN
enumeration	PO
enumeration	PR
enumeration	PT
enumeration	PU
enumeration	PV
enumeration	PZ
enumeration	RA
enumeration	RC
enumeration	RE
enumeration	RG
enumeration	RI
enumeration	RM1
enumeration	RM2
enumeration	RM3
enumeration	RN
enumeration	RO
enumeration	SA
enumeration	SI
enumeration	SO
enumeration	SP
enumeration	SR
enumeration	SS
enumeration	SV
enumeration	TA
enumeration	TE

Specifiche tecniche per la trasmissione telematica della dichiarazione dell'imposta di bollo  
 assolta in modo virtuale

Allegato B

	enumeration TN
	enumeration TO1
	enumeration TO2
	enumeration TP
	enumeration TR
	enumeration TS
	enumeration TV
	enumeration UD
	enumeration VA
	enumeration VB
	enumeration VC
	enumeration VE
	enumeration VI
	enumeration VR
	enumeration VT
	enumeration VV
annotation	documentation
	ABBIATEGRASSO TMD MILANO 1 MI1 ACIREALE TXD CATANIA CT ACQUI TERME TSD ALESSANDRIA AL ADRIA T5D ROVIGO RO AGRIGENTO TXE AGRIGENTO AG AGROPOLI TED SALERNO SA ALBA TSE CUNEO CN ALBANO LAZIALE TJD ROMA 3 RM3 ALBENGA TLD SAVONA SV ALESSANDRIA TSF ALESSANDRIA AL ANCONA TQD ANCONA AN AOSTA T4D AOSTA AO AREZZO TZD AREZZO AR ARIANO IRPINO TEE AVELLINO AV ARONA TSG NOVARA NO ARZIGNANO T5E VICENZA VI ASCOLI PICENO TQE ASCOLI PICENO AP ASTI TSH ASTI AT ATRI TAD TERAMO TE AUGUSTA TXF SIRACUSA SR AULLA TZE MASSA CARRARA MS AVELLINO TEF AVELLINO AV AVERSA TEG CASERTA CE AVEZZANO TAE L'AQUILA AQ BADIA POLESINE T5F ROVIGO RO BAGHERIA TXG PALERMO PA BARCELLONA POZZO GOTTO TXH MESSINA ME BARI TUE BARI BA BARLETTA TUG BARLETTA-ANDRIA-TRANI BT BASSANO DEL GRAPPA T5G VICENZA VI BELLUNO T5H BELLUNO BL BENEVENTO TEH BENEVENTO BN BERGAMO 1 TMF BERGAMO BG BERGAMO 2 TMG BERGAMO BG BIELLA TSJ BIELLA BI BOLOGNA 1 TGD BOLOGNA BO BOLOGNA 2 TG6 BOLOGNA BO BOLZANO TBD BOLZANO BZ BORGO SAN LORENZO TZF FIRENZE FI BORGO VALSUGANA T2D TRENTO TN BORGOMANERO TSK NOVARA NO BORGOSIESA TSL VERCELLI VC BRA TSM CUNEO CN BRENO TMH BRESCIA BS BRESCIA 1 TMJ BRESCIA BS BRESCIA 2 TMK BRESCIA BS



Specifiche tecniche per la trasmissione telematica della dichiarazione dell'imposta di bollo  
 assolta in modo virtuale

Allegato B

BRESSANONE-BRUNICO	TBE	BOLZANO	BZ
BRINDISI	TUH	BRINDISI	BR
BUSTO ARSIZIO	TML	VARESE	VA
CAGLIARI	1 TWD	CAGLIARI	CA
CAGLIARI	2 TWE	CAGLIARI	CA
CALTAGIRONE	TXJ	CATANIA	CT
CALTANISSETTA	TXK	CALTANISSETTA	CL
CAMERINO	TQF	MACERATA	MC
CAMPOBASSO	TRD	CAMPOBASSO	CB
CANICATTI'	TXL	AGRIGENTO	AG
CANTU'	TMM	COMO	CO
CAPRINO VERONESE	T5J	VERONA	VR
CARPI	TGG	MODENA	MO
CASALE MONFERRATO	TSN	ALESSANDRIA	AL
CASALMAGGIORE	TMP	CREMONA	CR
CASARANO	TUJ	LECCE	LE
CASERTA	TEJ	CASERTA	CE
CASORIA	TEK	NAPOLI	1 NA1
CASSINO	TJE	FROSINONE	FR
CASTEL DI SANGRO	TAF	L'AQUILA	AQ
CASTELFRANCO VENETO	T5K	TREVISO	TV
CASTELLAMMARE DI STABIA	TEL	NAPOLI	2 NA2
CASTELNUOVO GARFAGNANA	TZH	LUCCA	LU
CASTELVETRANO	TXM	TRAPANI	TP
CASTIGLIONE DELLE STIVIERE	TMQ	MANTOVA	MN
CASTROVILLARI	TDD	COSENZA	CS
CATANIA	TXN	CATANIA	CT
CATANZARO	TDE	CATANZARO	CZ
CAVALESE	T2E	TRENTO	TN
CEFALU'	TXP	PALERMO	PA
CENTO	TGH	FERRARA	FE
CERIGNOLA	TUK	FOGGIA	FG
CERVIGNANO DEL FRIULI	TID	UDINE	UD
CESENA	TGJ	FORLI'	FO
CHATILLON	T4E	AOSTA	AO
CHIARI	TMR	BRESCIA	BS
CHIAVARI	TLF	GENOVA	GE
CHIERI	TSQ	TORINO	1 TO1
CHIETI	TAH	CHIETI	CH
CHIOGGIA	T5L	VENEZIA	VE
CHIVASSO	TST	TORINO	2 TO2
CINISELLO BALSAMO	TPY	MILANO	2 MI2
CIRIE'	TSU	TORINO	2 TO2
CITTA' DI CASTELLO	T3D	PERUGIA	PG
CITTADELLA	T5M	PADOVA	PD
CIVITAVECCHIA	TJF	ROMA	1 RM1
CIVITAVECCHIA	TJ3	ROMA	2 RM2
CLES	T2F	TRENTO	TN
CLUSONE	TMU	BERGAMO	BG
CODOGNO	TMV	LODI	LO
COMACCHIO	TGK	FERRARA	FE
COMO	TMX	COMO	CO
CONEGLIANO	T5N	TREVISO	TV
CORTEOLONA	TMY	PAVIA	PV
COSENZA	TDF	COSENZA	CS
COSSATO	TSX	BIELLA	BI
CREMA	TMZ	CREMONA	CR
CREMONA	TM2	CREMONA	CR
CROTONE	TDG	CROTONE	KR
CUNEO	TSY	CUNEO	CN
CUORGNE'	TSZ	TORINO	2 TO2
DESIO	TM3	MONZA-BRIANZA	MB
DOMODOSSOLA	TS2	VERBANO CUSIO OSSOLA	VB
EBOLI	TEM	SALERNO	SA
EMPOLI	TZJ	FIRENZE	FI
ENNA	TXQ	ENNA	EN
ERBA	TM5	COMO	CO
ESTE	T5P	PADOVA	PD
FABRIANO	TQG	ANCONA	AN
FAENZA	TGL	RAVENNA	RA
FANO	TQH	PESARO URBINO	PU
FELTRE	T5Q	BELLUNO	BL

Specifiche tecniche per la trasmissione telematica della dichiarazione dell'imposta di bollo  
 assoluta in modo virtuale

Allegato B

FERMO	TQJ	FERMO	FM
FERRARA	TG5	FERRARA	FE
FIDENZA	TGM	PARMA	PR
FIorenZUOLA	D'ARDA	TGN PIACENZA	PC
FIRENZE	1 TZK	FIRENZE	FI
FIRENZE	2 TZL	FIRENZE	FI
FOGGIA	TUL	FOGGIA	FG
FOLIGNO	T3E	PERUGIA	PG
FORLI'	TGP	FORLI'	FO
FORMIA	TJG	LATINA	LT
FOSSANO	TS3	CUNEO	CN
FRASCATI	TJH	ROMA 3	RM3
FROSINONE	TJJ	FROSINONE	FR
GALLARATE	TM6	VARESE	VA
GALLIPOLI	TUM	LECCE	LE
GARDONE VAL	TROMPIA	TM7 BRESCIA	BS
GAVIRATE	TM8	VARESE	VA
GELA	TXR	CALTANISSETTA	CL
GEMONA DEL	FRIULI	TIE UDINE	UD
GENOVA	1 TLG	GENOVA	GE
GENOVA	2 TLH	GENOVA	GE
GIARRE	TXS	CATANIA	CT
GIOIA DEL	COLLE	TUN BARI	BA
GIULIANOVA	TAI	TERAMO	TE
GORGONZOLA	TM9	MILANO 2	MI2
GORIZIA	TIF	GORIZIA	GO
GROSSETO	TZN	GROSSETO	GR
GUALDO	TADINO	T3F PERUGIA	PG
GUASTALLA	TGQ	REGGIO EMILIA	RE
IGLESIAS	TWF	CAGLIARI	CA
IMOLA	TGR	BOLOGNA	BO
IMPERIA	TLK	IMPERIA	IM
ISCHIA	TEP	NAPOLI 1	NA1
ISERNIA	TRF	ISERNIA	IS
IVREA	TS4	TORINO 2	TO2
JESI	TQK	ANCONA	AN
L'AQUILA	TAJ	L'AQUILA	AQ
LA SPEZIA	TLL	LA SPEZIA	SP
LAGONEGRO	TCD	POTENZA	PZ
LAMEZIA TERME	TDH	CATANZARO	CZ
LANCIANO	TAK	CHIETI	CH
LANUSEI	TWG	NUORO	NU
LARINO	TRH	CAMPOBASSO	CB
LATINA	TJK	LATINA	LT
LATISANA	TIG	UDINE	UD
LECCE	TUP	LECCE	LE
LECCO	TNB	LECCO	LC
LEGNAGO	T5R	VERONA	VR
LEGNANO	TNC	MILANO 2	MI2
LENTINI	TXT	SIRACUSA	SR
LICATA	TXU	AGRIGENTO	AG
LIVORNO	TZP	LIVORNO	LI
LOCRI	TDJ	REGGIO CALABRIA	RC
LODI	TND	LODI	LO
LUCCA	TZQ	LUCCA	LU
LUCERA	TUR	FOGGIA	FG
LUGO	TGS	RAVENNA	RA
LUINO	TNF	VARESE	VA
MACERATA	TQL	MACERATA	MC
MAGENTA	TNG	MILANO 1	MI1
MAGLIE	TUS	LECCE	LE
MANFREDONIA	TUT	FOGGIA	FG
MANIAGO	TIH	PORDENONE	PN
MANTOVA	TNH	MANTOVA	MN
MARSALA	TXV	TRAPANI	TP
MASSA-CARRARA	TZR	MASSA CARRARA	MS
MATERA	TCF	MATERA	MT
MELFI	TCG	POTENZA	PZ
MENAGGIO	TNJ	COMO	CO
MERANO	TBF	BOLZANO	BZ
MERATE	TNK	LECCO	LC
MESSINA	TXX	MESSINA	ME

Specifiche tecniche per la trasmissione telematica della dichiarazione dell'imposta di bollo  
 assoluta in modo virtuale

Allegato B

MILANO	1	TNL	MILANO	1	MI1
MILANO	2	TNM	MILANO	2	MI2
MILANO	3	TNN	MILANO	2	MI2
MILANO	4	TNP	MILANO	1	MI1
MILANO	5	TNQ	MILANO	1	MI1
MILANO	6	TNR	MILANO	2	MI2
MILAZZO		TXY	MESSINA		ME
MIRANDOLA		TGT	MODENA		MO
MISTRETTA		TX2	MESSINA		ME
MODENA		TGU	MODENA		MO
MODICA		TX3	RAGUSA		RG
MONCALIERI		TS5	TORINO	1	TO1
MONDOVI'		TS6	CUNEO		CN
MONFALCONE		TIJ	GORIZIA		GO
MONTEBELLUNA		T5S	TREVISO		TV
MONTEPULCIANO		TZS	SIENA		SI
MONTEVARCHI		TZT	AREZZO		AR
MONTICHIARI		TNS	BRESCIA		BS
MONZA	TNT		MONZA-BRIANZA		MB
MORBEGNO		TNX	SONDRIO		SO
MORTARA		TNY	PAVIA		PV
NAPOLI	1	TER	NAPOLI	1	NA1
NAPOLI	2	TES	NAPOLI	1	NA1
NAPOLI	3	TET	NAPOLI	2	NA2
NICOSIA		TX4	ENNA		EN
NIZZA	MONFERRATO		TS7	ASTI	AT
NOLA	TEV		NAPOLI	2	NA2
NOTO	TX5		SIRACUSA		SR
NOVARA	TS8		NOVARA		NO
NOVI	LIGURE	TS9	ALESSANDRIA		AL
NUORO	TWH		NUORO		NU
OLBIA	TWJ		SASSARI		SS
ORBETELLO	TZU		GROSSETO		GR
ORISTANO	TWK		ORISTANO		OR
ORTONA	TAM		CHIETI		CH
ORVIETO	T3G		TERNI		TR
OSTUNI	TUV		BRINDISI		BR
OZIERI	TWL		SASSARI		SS
PADOVA	1	T5T	PADOVA		PD
PADOVA	2	T5U	PADOVA		PD
PAGANI	TEX		SALERNO		SA
PALERMO	1	TX6	PALERMO		PA
PALERMO	2	TX7	PALERMO		PA
PALESTRINA	TJL		ROMA	3	RM3
PALMI	TDK	REGGIO	CALABRIA		RC
PAOLA	TDL		COSENZA		CS
PARMA	TGV		PARMA		PR
PATTI	TX9		MESSINA		ME
PAVIA	TNZ		PAVIA		PV
PERUGIA	T3H		PERUGIA		PG
PESARO	TQM	PESARO	E	URBINO	PU
PESCARA	TAU		PESCARA		PE
PESCIA	TZV		PISTOIA		PT
PIACENZA	TGX		PIACENZA		PC
PIEDIMONTE	MATESE	TEY	CASERTA		CE
PIETRASANTA	TZX		LUCCA		LU
PIEVE DI	CADORE	T5V	BELLUNO		BL
PINEROLO	TTB		TORINO	1	TO1
PIOMBINO	TZY		LIVORNO		LI
PISA	TZZ		PISA		PI
PISTICCI	TCJ		MATERA		MT
PISTOIA	TZ2		PISTOIA		PT
POGGIBONSI	TZ3		SIENA		SI
POMEZIA	TJV	ROMA	2		RM2
PONTE SAN	PIETRO	TN2	BERGAMO		BG
PONTEDERA	TZ4		PISA		PI
PORDENONE	TIK		PORDENONE		PN
PORTOFERRAIO	TZ5		LIVORNO		LI
PORTOGRUARO	T5X		VENEZIA		VE
POTENZA	TCK		POTENZA		PZ
POZZUOLI	TEZ		NAPOLI	1	NA1
PRATO	TZ6		PRATO		PO

Specifiche tecniche per la trasmissione telematica della dichiarazione dell'imposta di bollo  
 assoluta in modo virtuale

Allegato B

	RAGUSA	TYK	REGGIO	EMILIA	RG	
	RAPALLO	TLM	GENOVA		GE	
	RAVENNA	TGZ	RAVENNA		RA	
	RECANATI	TQN	MACERATA		MC	
	REGGIO CALABRIA	TDM	REGGIO CALABRIA		RC	
	REGGIO EMILIA	TG2	REGGIO EMILIA		RE	
	RHO	TN3	MILANO	2	MI2	
	RIETI	TJM	RIETI		RI	
	RIMINI	TG3	RIMINI		RN	
	RIVA DEL GARDA	T2G	TRENTO		TN	
	RIVOLI	TTD	TORINO	2	TO2	
	ROMA	1	TJN	ROMA	1	RM1
	ROMA	2	TJP	ROMA	1	RM1
	ROMA	3	TJQ	ROMA	1	RM1
	ROMA	4	TJR	ROMA	3	RM3
	ROMA	5	TJS	ROMA	2	RM2
	ROMA	6	TJT	ROMA	2	RM2
	ROMA	7	TJU	ROMA	2	RM2
	ROMANO DI LOMBARDIA	TN4	BERGAMO		BG	
	ROSSANO	TDN	COSENZA		CS	
	ROVERETO	T2H	TRENTO		TN	
	ROVIGO	T5Y	ROVIGO		RO	
	S.ANGELO DEI LOMBARDI	TE4	AVELLINO		AV	
	S.BENEDETTO DEL TRONTO	TQP	ASCOLI PICENO		AP	
	SALA CONSILINA	TE2	SALERNO		SA	
	SALERNO	TE3	SALERNO		SA	
	SALO'	TN5	BRESCIA		BS	
	SALUZZO	TTF	CUNEO		CN	
	SAN DONA' DI PIAVE	T5Z	VENEZIA		VE	
	SAN MINIATO	TZ7	PISA		PI	
	SAN SEVERO	TUX	FOGGIA		FG	
	SANLURI	TWM	CAGLIARI		CA	
	SANREMO	TLN	IMPERIA		IM	
	SANSEPOLCRO	TZ8	AREZZO		AR	
	SANT'AGATA DI MILITELLO	TYL	MESSINA		ME	
	S.MARIA CAPUA VETERE	TE5	CASERTA		CE	
	SANTHIA'	TTG	VERCELLI		VC	
	SARONNO	TN6	VARESE		VA	
	SARZANA	TLP	LE SPEZIA		SP	
	SASSARI	TWN	SASSARI		SS	
	SASSUOLO	TG4	MODENA		MO	
	SAVIGLIANO	TTH	CUNEO		CN	
	SAVONA	TLQ	SAVONA		SV	
	SCHIO	T6A	VICENZA		VI	
	SCIACCA	TYM	AGRIGENTO		AG	
	SENIGALLIA	TQQ	ANCONA		AN	
	SESTO SAN GIOVANNI	TPX	MILANO	2	MI2	
	SIENA	TZ9	SIENA		SI	
	SIRACUSA	TYN	SIRACUSA		SR	
	SOAVE	T6B	VERONA		VR	
	SONDRIO	TN7	SONDRIO		SO	
	SORA	TJX	FROSINONE		FR	
	SORESINA	TN8	CREMONA		CR	
	SPOLETO	T3J	PERUGIA		PG	
	STRADELLA	TN9	PAVIA		PV	
	SULMONA	TAX	L'AQUILA		AQ	
	SUSA	TTJ	TORINO	2	TO2	
	SUZZARA	TPB	MANTOVA		MN	
	TAORMINA	TYE	MESSINA		ME	
	TARANTO	TUY	TARANTO		TA	
	TEANO	TE6	CASERTA		CE	
	TEMPIO PAUSANIA	TWP	SASSARI		SS	
	TERAMO	TAS	TERAMO		TE	
	TERMINI IMERESE	TYF	PALERMO		PA	
	TERMOLI	TRJ	CAMPOBASSO		CB	
	TERNI	T3K	TERNI		TR	
	THIENE	T6C	VICENZA		VI	
	TIONE DI TRENTO	T2J	TRENTO		TN	
	TIVOLI	TJY	ROMA	3	RM3	
	TOLENTINO	TQR	MACERATA		MC	
	TOLMEZZO	TIL	UDINE		UD	
	TORINO	1	TTK	TORINO	1	TO1

Specifiche tecniche per la trasmissione telematica della dichiarazione dell'imposta di bollo  
 assolta in modo virtuale

Allegato B

	TORINO 2	TTL	TORINO 2	TO2
	TORINO 3	TTM	TORINO 1	TO1
	TORINO 4	TTQ	TORINO 2	TO2
	TORTONA	TTV	ALESSANDRIA	AL
	TRANI TUZ	BARLETTA-ANDRIA-TRANI		BT
	TRAPANI	TYG	TRAPANI	TP
	TRENTO	T2K	TRENTO	TN
	TREVIGLIO	TPH	BERGAMO	BG
	TREVISO	T6D	TREVISO	TV
	TRIESTE	TIP	TRIESTE	TS
	UDINE	TIQ	UDINE	UD
	URBINO TQS	PESARO E	URBINO	PU
	VALDAGNO	T6E	VICENZA	VI
	VALLO DELLA	LUCANIA	TE7 SALERNO	SA
	VARESE	TPJ	VARESE	VA
	VASTO	TA4	CHIETI	CH
	VELLETRI TJ2	ROMA 3		RM3
	VENEZIA 1	T6F	VENEZIA	VE
	VENEZIA 2	T6G	VENEZIA	VE
	VERBANIA TTY	VERBANO	CUSIO OSSOLA	VB
	VERCELLI	TTZ	VERCELLI	VC
	VEROLANUOVA	TPK	BRESCIA	BS
	VERONA 1	T6H	VERONA	VR
	VERONA 2	T6J	VERONA	VR
	VIAREGGIO	TZG	LUCCA	LU
	VIBO VALENTIA	TDP	VIBO VALENTIA	VV
	VICENZA 1	T6K	VICENZA	VI
	VICENZA 2	T6L	VICENZA	VI
	VIGEVANO	TPL	PAVIA	PV
	VIMERCATE	TPM	MONZA-BRIANZA	MB
	VITERBO	TJZ	VITERBO	VT
	VITTORIA	TYH	RAGUSA	RG
	VITTORIO	VENETO	T6M	TREVISO
	VOGHERA	TPQ	PAVIA	PV
source	<xs:simpleType name="DirezioniProvinciali"> <xs:annotation> <xs:documentation>			
	ABBIATEGRASSO	TMD	MILANO 1	MI1
	ACIREALE	TXD	CATANIA	CT
	ACQUI	TERME	TSD	ALESSANDRIA
	ADRIA	T5D	ROVIGO	RO
	AGRIGENTO	TXE	AGRIGENTO	AG
	AGROPOLI	TED	SALERNO	SA
	ALBA	TSE	CUNEO	CN
	ALBANO	LAZIALE	TJD	ROMA 3
	ALBENGA	TLD	SAVONA	SV
	ALESSANDRIA	TSF	ALESSANDRIA	AL
	ANCONA	TQD	ANCONA	AN
	AOSTA	T4D	AOSTA	AO
	AREZZO	TZD	AREZZO	AR
	ARIANO	IRPINO	TEE	AVELLINO
	ARONA	TSG	NOVARA	NO
	ARZIGNANO	T5E	VICENZA	VI
	ASCOLI	PICENO	TQE	ASCOLI PICENO
	ASTI	TSH	ASTI	AT
	ATRI	TAD	TERAMO	TE
	AUGUSTA	TXF	SIRACUSA	SR
	AULLA	TZE	MASSA	CARRARA
	AVELLINO	TEF	AVELLINO	AV
	AVERSA	TEG	CASERTA	CE
	AVEZZANO	TAE	L'AQUILA	AQ
	BADIA	POLESINE	T5F	ROVIGO
	BAGHERIA	TXG	PALERMO	PA

Specifiche tecniche per la trasmissione telematica della dichiarazione dell'imposta di bollo  
 assolta in modo virtuale

Allegato B

BARCELLONA	POZZO	GOTTO	TXH	MESSINA	ME	
BARI	TUE		BARI		BA	
BARLETTA	TUG		BARLETTA-ANDRIA-TRANI		BT	
BASSANO	DEL	GRAPPA	T5G	VICENZA	VI	
BELLUNO	T5H		BELLUNO		BL	
BENEVENTO	TEH		BENEVENTO		BN	
BERGAMO	1	TMF	BERGAMO		BG	
BERGAMO	2	TMG	BERGAMO		BG	
BIELLA	TSJ		BIELLA		BI	
BOLOGNA	1	TGD	BOLOGNA		BO	
BOLOGNA	2	TG6	BOLOGNA		BO	
BOLZANO	TBD		BOLZANO		BZ	
BORGO	SAN	LORENZO	TZF	FIRENZE	FI	
BORGO	VALSUGANA		T2D	TRENTO	TN	
BORGOMANERO		TSK		NOVARA	NO	
BORGOSIESIA		TSL		VERCELLI	VC	
BRA	TSM		CUNEO		CN	
BRENO	TMH		BRESCIA		BS	
BRESCIA	1	TMJ	BRESCIA		BS	
BRESCIA	2	TMK	BRESCIA		BS	
BRESSANONE-BRUNICO		TBE	BOLZANO		BZ	
BRINDISI	TUH		BRINDISI		BR	
BUSTO	ARSIZIO		TML	VARESE	VA	
CAGLIARI	1	TWD		CAGLIARI	CA	
CAGLIARI	2	TWE		CAGLIARI	CA	
CALTAGIRONE		TXJ		CATANIA	CT	
CALTANISSETTA		TXK		CALTANISSETTA	CL	
CAMERINO		TQF		MACERATA	MC	
CAMPOBASSO		TRD		CAMPOBASSO	CB	
CANICATTI'		TXL		AGRIGENTO	AG	
CANTU'		TMM		COMO	CO	
CAPRINO	VERONESE		T5J	VERONA	VR	
CARPI	TGG			MODENA	MO	
CASALE	MONFERRATO		TSN	ALESSANDRIA	AL	
CASALMAGGIORE		TMP		CREMONA	CR	
CASARANO		TUJ		LECCE	LE	
CASERTA		TEJ		CASERTA	CE	
CASORIA	TEK		NAPOLI	1	NA1	
CASSINO		TJE		FROSINONE	FR	
CASTEL	DI	SANGRO	TAF	L'AQUILA	AQ	
CASTELFRANCO		VENETO	T5K	TREVISO	TV	
CASTELLAMMARE	DI	STABIA	TEL	NAPOLI	2	NA2
CASTELNUOVO		GARFAGNANA	TZH	LUCCA	LU	
CASTELVETRANO		TXM		TRAPANI	TP	
CASTIGLIONE	DELLE	STIVIERE	TMQ	MANTOVA	MN	
CASTROVILLARI		TDD		COSENZA	CS	
CATANIA		TXN		CATANIA	CT	
CATANZARO		TDE		CATANZARO	CZ	
CAVALESE		T2E		TRENTO	TN	
CEFALU'		TXP		PALERMO	PA	
CENTO		TGH		FERRARA	FE	
CERIGNOLA		TUK		FOGGIA	FG	
CERVIGNANO	DEL	FRIULI	TID	UDINE	UD	
CESENA		TGJ		FORLI'	FO	
CHATILLON		T4E		AOSTA	AO	
CHIARI		TMR		BRESCIA	BS	
CHIAVARI		TLF		GENOVA	GE	

Specifiche tecniche per la trasmissione telematica della dichiarazione dell'imposta di bollo  
 assoluta in modo virtuale

Allegato B

CHIERI	TSQ	TORINO	1	TO1
CHIETI	TAH	CHIETI		CH
CHIOGGIA	T5L	VENEZIA		VE
CHIVASSO	TST	TORINO	2	TO2
CINISELLO	BALSAMO	TPY	MILANO 2	MI2
CIRIE'	TSU	TORINO	2	TO2
CITTA'	DI	CASTELLO	T3D	PERUGIA
CITTADELLA	T5M	PADOVA		PD
CIVITAVECCHIA	TJF	ROMA	1	RM1
CIVITAVECCHIA	TJ3	ROMA	2	RM2
CLES	T2F	TRENTO		TN
CLUSONE	TMU	BERGAMO		BG
CODOGNO	TMV	LODI		LO
COMACCHIO	TGK	FERRARA		FE
COMO	TMX	COMO		CO
CONEGLIANO	T5N	TREVISO		TV
CORTEOLONA	TMY	PAVIA		PV
COSENZA	TDF	COSENZA		CS
COSSATO	TSX	BIELLA		BI
CREMA	TMZ	CREMONA		CR
CREMONA	TM2	CREMONA		CR
CROTONE	TDG	CROTONE		KR
CUNEO	TSY	CUNEO		CN
CUORGNE'	TSZ	TORINO	2	TO2
DESIO	TM3	MONZA-BRIANZA		MB
DOMODOSSOLA	TS2	VERBANO	CUSIO	OSSOLA
EBOLI	TEM	SALERNO		SA
EMPOLI	TZJ	FIRENZE		FI
ENNA	TXQ	ENNA		EN
ERBA	TM5	COMO		CO
ESTE	T5P	PADOVA		PD
FABRIANO	TQG	ANCONA		AN
FAENZA	TGL	RAVENNA		RA
FANO	TQH	PESARO	URBINO	PU
FELTRE	T5Q	BELLUNO		BL
FERMO	TQJ	FERMO		FM
FERRARA	TG5	FERRARA		FE
FIDENZA	TGM	PARMA		PR
FIorenzuola	D'ARDA	TGN	PIACENZA	PC
FIRENZE	1	TZK	FIRENZE	FI
FIRENZE	2	TZL	FIRENZE	FI
FOGGIA	TUL	FOGGIA		FG
FOLIGNO	T3E	PERUGIA		PG
FORLI'	TGP	FORLI'		FO
FORMIA	TJG	LATINA		LT
FOSSANO	TS3	CUNEO		CN
FRASCATI	TJH	ROMA	3	RM3
FROSINONE	TJJ	FROSINONE		FR
GALLARATE	TM6	VARESE		VA
GALLIPOLI	TUM	LECCE		LE
GARDONE	VAL	TROMPIA	TM7	BRESCIA
GAVIRATE	TM8	VARESE		VA
GELA	TXR	CALTANISSETTA		CL
GEMONA	DEL	FRIULI	TIE	UDINE
GENOVA	1	TLG	GENOVA	GE
GENOVA	2	TLH	GENOVA	GE
GIARRE	TXS	CATANIA		CT

Specifiche tecniche per la trasmissione telematica della dichiarazione dell'imposta di bollo  
 assolta in modo virtuale

Allegato B

GIOIA	DEL	COLLE	TUN	BARI	BA
GIULIANOVA		TAI	TERAMO		TE
GORGONZOLA		TM9	MILANO	2	MI2
GORIZIA		TIF	GORIZIA		GO
GROSSETO		TZN	GROSSETO		GR
GUALDO	TADINO		T3F	PERUGIA	PG
GUASTALLA	TGQ		REGGIO	EMILIA	RE
IGLESIAS		TWF	CAGLIARI		CA
IMOLA		TGR	BOLOGNA		BO
IMPERIA		TLK	IMPERIA		IM
ISCHIA	TEP		NAPOLI	1	NA1
ISERNIA		TRF	ISERNIA		IS
IVREA	TS4		TORINO	2	TO2
JESI		TQK	ANCONA		AN
L'AQUILA		TAJ	L'AQUILA		AQ
LA	SPEZIA	TLL	LA	SPEZIA	SP
LAGONEGRO		TCD		POTENZA	PZ
LAMEZIA	TERME		TDH	CATANZARO	CZ
LANCIANO		TAK		CHIETI	CH
LANUSEI		TWG		NUORO	NU
LARINO		TRH		CAMPOBASSO	CB
LATINA		TJK		LATINA	LT
LATISANA		TIG		UDINE	UD
LECCE		TUP		LECCE	LE
LECCO		TNB		LECCO	LC
LEGNAGO		T5R		VERONA	VR
LEGNANO		TNC	MILANO	2	MI2
LENTINI		TXT		SIRACUSA	SR
LICATA		TXU		AGRIGENTO	AG
LIVORNO		TZP		LIVORNO	LI
LOCRI	TDJ		REGGIO	CALABRIA	RC
LODI		TND		LODI	LO
LUCCA		TZQ		LUCCA	LU
LUCERA		TUR		FOGGIA	FG
LUGO		TGS		RAVENNA	RA
LUINO		TNF		VARESE	VA
MACERATA		TQL		MACERATA	MC
MAGENTA		TNG	MILANO	1	MI1
MAGLIE		TUS		LECCE	LE
MANFREDONIA		TUT		FOGGIA	FG
MANIAGO		TIH		PORDENONE	PN
MANTOVA		TNH		MANTOVA	MN
MARSALA		TXV		TRAPANI	TP
MASSA-CARRARA		TZR	MASSA	CARRARA	MS
MATERA		TCF		MATERA	MT
MELFI		TCG		POTENZA	PZ
MENAGGIO		TNJ		COMO	CO
MERANO		TBF		BOLZANO	BZ
MERATE		TNK		LECCO	LC
MESSINA		TXX		MESSINA	ME
MILANO	1	TNL	MILANO	1	MI1
MILANO	2	TNM	MILANO	2	MI2
MILANO	3	TNN	MILANO	2	MI2
MILANO	4	TNP	MILANO	1	MI1
MILANO	5	TNQ	MILANO	1	MI1
MILANO	6	TNR	MILANO	2	MI2
MILAZZO		TXY		MESSINA	ME



Specifiche tecniche per la trasmissione telematica della dichiarazione dell'imposta di bollo  
 assoluta in modo virtuale

Allegato B

MIRANDOLA		TGT		MODENA		MO
MISTRETTA		TX2		MESSINA		ME
MODENA		TGU		MODENA		MO
MODICA		TX3		RAGUSA		RG
MONCALIERI		TS5	TORINO		1	TO1
MONDOVI'		TS6		CUNEO		CN
MONFALCONE		TIJ		GORIZIA		GO
MONTEBELLUNA		T5S		TREVISO		TV
MONTEPULCIANO		TZS		SIENA		SI
MONTEVARCHI		TZT		AREZZO		AR
MONTICHIARI		TNS		BRESCIA		BS
MONZA		TNT		MONZA-BRIANZA		MB
MORBEGNO		TNX		SONDRIO		SO
MORTARA		TNY		PAVIA		PV
NAPOLI	1	TER		NAPOLI	1	NA1
NAPOLI	2	TES		NAPOLI	1	NA1
NAPOLI	3	TET		NAPOLI	2	NA2
NICOSIA		TX4		ENNA		EN
NIZZA		MONFERRATO		TS7	ASTI	AT
NOLA		TEV		NAPOLI	2	NA2
NOTO		TX5		SIRACUSA		SR
NOVARA		TS8		NOVARA		NO
NOVI	LIGURE		TS9	ALESSANDRIA		AL
NUORO		TWH		NUORO		NU
OLBIA		TWJ		SASSARI		SS
ORBETELLO		TZU		GROSSETO		GR
ORISTANO		TWK		ORISTANO		OR
ORTONA		TAM		CHIETI		CH
ORVIETO		T3G		TERNI		TR
OSTUNI		TUV		BRINDISI		BR
OZIERI		TWL		SASSARI		SS
PADOVA	1		T5T	PADOVA		PD
PADOVA	2		T5U	PADOVA		PD
PAGANI		TEX		SALERNO		SA
PALERMO	1		TX6	PALERMO		PA
PALERMO	2		TX7	PALERMO		PA
PALESTRINA		TJL	ROMA		3	RM3
PALMI	TDK		REGGIO	CALABRIA		RC
PAOLA		TDL		COSENZA		CS
PARMA		TGV		PARMA		PR
PATTI		TX9		MESSINA		ME
PAVIA		TNZ		PAVIA		PV
PERUGIA		T3H		PERUGIA		PG
PESARO	TQM		PESARO	E	URBINO	PU
PESCARA		TAU		PESCARA		PE
PESCIA		TZV		PISTOIA		PT
PIACENZA		TGX		PIACENZA		PC
PIEDIMONTE		MATESE	TEY	CASERTA		CE
PIETRASANTA		TZX		LUCCA		LU
PIEVE	DI	CADORE	T5V	BELLUNO		BL
PINEROLO		TTB	TORINO		1	TO1
PIOMBINO		TZY		LIVORNO		LI
PISA		TZZ		PISA		PI
PISTICCI		TCJ		MATERA		MT
PISTOIA		TZ2		PISTOIA		PT
POGGIBONSI		TZ3		SIENA		SI
POMEZIA		TJV	ROMA		2	RM2

Specifiche tecniche per la trasmissione telematica della dichiarazione dell'imposta di bollo  
 assoluta in modo virtuale

Allegato B

PONTE	SAN	PIETRO	TN2	BERGAMO	BG
PONTEDERA		TZ4		PISA	PI
PORDENONE		TIK		PORDENONE	PN
PORTOFERRAIO		TZ5		LIVORNO	LI
PORTOGRUARO		T5X		VENEZIA	VE
POTENZA		TCK		POTENZA	PZ
POZZUOLI		TEZ	NAPOLI		NA1
PRATO		TZ6		PRATO	PO
RAGUSA	TYK		REGGIO	EMILIA	RG
RAPALLO		TLM		GENOVA	GE
RAVENNA		TGZ		RAVENNA	RA
RECANATI		TQN		MACERATA	MC
REGGIO	CALABRIA	TDM	REGGIO	CALABRIA	RC
REGGIO	EMILIA	TG2	REGGIO	EMILIA	RE
RHO	TN3		MILANO		MI2
RIETI		TJM		RIETI	RI
RIMINI		TG3		RIMINI	RN
RIVA	DEL	GARDA	T2G	TRENTO	TN
RIVOLI	TTD		TORINO		TO2
ROMA	1	TJN	ROMA	1	RM1
ROMA	2	TJP	ROMA	1	RM1
ROMA	3	TJQ	ROMA	1	RM1
ROMA	4	TJR	ROMA	3	RM3
ROMA	5	TJS	ROMA	2	RM2
ROMA	6	TJT	ROMA	2	RM2
ROMA	7	TJU	ROMA	2	RM2
ROMANO	DI	LOMBARDIA	TN4	BERGAMO	BG
ROSSANO		TDN		COSENZA	CS
ROVERETO		T2H		TRENTO	TN
ROVIGO		T5Y		ROVIGO	RO
S.ANGELO	DEI	LOMBARDI	TE4	AVELLINO	AV
S.BENEDETTO	DEL	TRONTO	TQP	ASCOLI	AP
SALA	CONSILINA		TE2	SALERNO	SA
SALERNO		TE3		SALERNO	SA
SALO'		TN5		BRESCIA	BS
SALUZZO		TTF		CUNEO	CN
SAN	DONA'	DI	PIAVE	T5Z	VE
SAN	MINIATO		TZ7	PISA	PI
SAN	SEVERO		TUX	FOGGIA	FG
SANLURI		TWM		CAGLIARI	CA
SANREMO		TLN		IMPERIA	IM
SANSEPOLCRO		TZ8		AREZZO	AR
SANT'AGATA	DI	MILITELLO	TYL	MESSINA	ME
S.MARIA	CAPUA	VETERE	TE5	CASERTA	CE
SANTHIA'		TTG		VERCELLI	VC
SARONNO		TN6		VARESE	VA
SARZANA	TLP		LE	SPEZIA	SP
SASSARI		TWN		SASSARI	SS
SASSUOLO		TG4		MODENA	MO
SAVIGLIANO		TTH		CUNEO	CN
SAVONA		TLQ		SAVONA	SV
SCHIO		T6A		VICENZA	VI
SCIACCA		TYM		AGRIGENTO	AG
SENIGALLIA		TQQ		ANCONA	AN
SESTO	SAN	GIOVANNI	TPX	MILANO	MI2
SIENA		TZ9		SIENA	SI
SIRACUSA		TYN		SIRACUSA	SR

Specifiche tecniche per la trasmissione telematica della dichiarazione dell'imposta di bollo  
 assoluta in modo virtuale

Allegato B

SOAVE		T6B		VERONA		VR
SONDRIO		TN7		SONDRIO		SO
SORA		TJX		FROSINONE		FR
SORESINA		TN8		CREMONA		CR
SPOLETO		T3J		PERUGIA		PG
STRADELLA		TN9		PAVIA		PV
SULMONA		TAX		L'AQUILA		AQ
SUSA	TTJ		TORINO		2	TO2
SUZZARA		TPB		MANTOVA		MN
TAORMINA		TYE		MESSINA		ME
TARANTO		TUY		TARANTO		TA
TEANO		TE6		CASERTA		CE
TEMPIO	PAUSANIA		TWP	SASSARI		SS
TERAMO		TAS		TERAMO		TE
TERMINI	IMERESE		TYF	PALERMO		PA
TERMOLI		TRJ		CAMPOBASSO		CB
TERNI		T3K		TERNI		TR
THIENE		T6C		VICENZA		VI
TIONE	DI	TRENTO		T2J	TRENTO	TN
TIVOLI	TJY		ROMA		3	RM3
TOLENTINO		TQR		MACERATA		MC
TOLMEZZO		TIL		UDINE		UD
TORINO	1	TTK		TORINO	1	TO1
TORINO	2	TTL		TORINO	2	TO2
TORINO	3	TTM		TORINO	1	TO1
TORINO	4	TTQ		TORINO	2	TO2
TORTONA		TTV		ALESSANDRIA		AL
TRANI	TUZ		BARLETTA-ANDRIA-TRANI			BT
TRAPANI		TYG		TRAPANI		TP
TRENTO		T2K		TRENTO		TN
TREVIGLIO		TPH		BERGAMO		BG
TREVISO		T6D		TREVISO		TV
TRIESTE		TIP		TRIESTE		TS
UDINE		TIQ		UDINE		UD
URBINO	TQS	PESARO		E	URBINO	PU
VALDAGNO		T6E		VICENZA		VI
VALLO DELLA		LUCANIA		TE7	SALERNO	SA
VARESE		TPJ		VARESE		VA
VASTO		TA4		CHIETI		CH
VELLETRI	TJ2		ROMA		3	RM3
VENEZIA	1		T6F	VENEZIA		VE
VENEZIA	2		T6G	VENEZIA		VE
VERBANIA	TTY	VERBANO		CUSIO	OSSOLA	VB
VERCELLI		TTZ		VERCELLI		VC
VEROLANUOVA		TPK		BRESCIA		BS
VERONA	1		T6H	VERONA		VR
VERONA	2		T6J	VERONA		VR
VIAREGGIO		TZG		LUCCA		LU
VIBO VALENTIA		TDP		VIBO	VALENTIA	VV
VICENZA	1		T6K	VICENZA		VI
VICENZA	2		T6L	VICENZA		VI
VIGEVANO		TPL		PAVIA		PV
VIMERCATE		TPM		MONZA-BRIANZA		MB
VITERBO		TJZ		VITERBO		VT
VITTORIA		TYH		RAGUSA		RG
VITTORIO	VENETO		T6M	TREVISO		TV
VOGHERA		TPQ		PAVIA		PV



Specifiche tecniche per la trasmissione telematica della dichiarazione dell'imposta di bollo assoluta in modo virtuale

Allegato B

<xs:enumeration	value="MN"/>
<xs:enumeration	value="MO"/>
<xs:enumeration	value="MS"/>
<xs:enumeration	value="MT"/>
<xs:enumeration	value="NA1"/>
<xs:enumeration	value="NA2"/>
<xs:enumeration	value="NO"/>
<xs:enumeration	value="NU"/>
<xs:enumeration	value="OR"/>
<xs:enumeration	value="PA"/>
<xs:enumeration	value="PC"/>
<xs:enumeration	value="PD"/>
<xs:enumeration	value="PE"/>
<xs:enumeration	value="PG"/>
<xs:enumeration	value="PI"/>
<xs:enumeration	value="PN"/>
<xs:enumeration	value="PO"/>
<xs:enumeration	value="PR"/>
<xs:enumeration	value="PT"/>
<xs:enumeration	value="PU"/>
<xs:enumeration	value="PV"/>
<xs:enumeration	value="PZ"/>
<xs:enumeration	value="RA"/>
<xs:enumeration	value="RC"/>
<xs:enumeration	value="RE"/>
<xs:enumeration	value="RG"/>
<xs:enumeration	value="RI"/>
<xs:enumeration	value="RM1"/>
<xs:enumeration	value="RM2"/>
<xs:enumeration	value="RM3"/>
<xs:enumeration	value="RN"/>
<xs:enumeration	value="RO"/>
<xs:enumeration	value="SA"/>
<xs:enumeration	value="SI"/>
<xs:enumeration	value="SO"/>
<xs:enumeration	value="SP"/>
<xs:enumeration	value="SR"/>
<xs:enumeration	value="SS"/>
<xs:enumeration	value="SV"/>
<xs:enumeration	value="TA"/>
<xs:enumeration	value="TE"/>
<xs:enumeration	value="TN"/>
<xs:enumeration	value="TO1"/>
<xs:enumeration	value="TO2"/>
<xs:enumeration	value="TP"/>
<xs:enumeration	value="TR"/>
<xs:enumeration	value="TS"/>
<xs:enumeration	value="TV"/>
<xs:enumeration	value="UD"/>
<xs:enumeration	value="VA"/>
<xs:enumeration	value="VB"/>
<xs:enumeration	value="VC"/>
<xs:enumeration	value="VE"/>
<xs:enumeration	value="VI"/>
<xs:enumeration	value="VR"/>
<xs:enumeration	value="VT"/>
<xs:enumeration	value="VV"/>

	<pre>&lt;/xs:restriction&gt; &lt;/xs:simpleType&gt;</pre>
--	---

### simpleType **FileType\_Type**

namespace	urn:www.agenziaentrate.gov.it:specificheTecniche:sco:reg:v2		
type	restriction of <b>xs:string</b>		
properties	base xs:string		
used by	element	<a href="#">FileAttachment_Type/FileType</a>	
facets	Kind	Value	annotation
	enumeration	application/pdf	
	enumeration	image/tif	
	enumeration	image/tiff	
source	<pre>&lt;xs:simpleType name="FileType_Type"&gt;   &lt;xs:restriction base="xs:string"&gt;     &lt;xs:enumeration value="application/pdf"/&gt;     &lt;xs:enumeration value="image/tif"/&gt;     &lt;xs:enumeration value="image/tiff"/&gt;   &lt;/xs:restriction&gt; &lt;/xs:simpleType&gt;</pre>		

### simpleType **ImpegnoPresentazione\_Type**

namespace	urn:www.agenziaentrate.gov.it:specificheTecniche:sco:reg:v2		
type	restriction of <a href="#">DatoNP_Type</a>		
properties	base cm:DatoNP_Type		
used by	element	<a href="#">ImpegnoATrasmettere_Type/ImpegnoATrasmettere</a>	
facets	Kind	Value	annotation
	pattern	1 2	
	enumeration	1	documentation <![CDATA[la dichiarazione e' stata predisposta dal contribuente]]>
	enumeration	2	documentation <![CDATA[la dichiarazione e' stata predisposta da chi effettua l'invio]]>
annotation	documentation dichiarazione predisposta dal contribuente(1),predisposta da chi effettua l'invio(2)		
source	<pre>&lt;xs:simpleType name="ImpegnoPresentazione_Type"&gt;   &lt;xs:annotation&gt;     &lt;xs:documentation&gt;dichiarazione predisposta dal contribuente(1),predisposta da chi effettua     l'invio(2)&lt;/xs:documentation&gt;   &lt;/xs:annotation&gt;   &lt;xs:restriction base="cm:DatoNP_Type"&gt;     &lt;xs:pattern value="1 2"/&gt;     &lt;xs:enumeration value="1"&gt;       &lt;xs:annotation&gt;         &lt;xs:documentation&gt;&lt;![CDATA[la dichiarazione e' stata predisposta dal         contribuente]]&gt;&lt;/xs:documentation&gt;       &lt;/xs:annotation&gt;     &lt;/xs:enumeration&gt;     &lt;xs:enumeration value="2"&gt;       &lt;xs:annotation&gt;         &lt;xs:documentation&gt;&lt;![CDATA[la dichiarazione e' stata predisposta da chi effettua         l'invio]]&gt;&lt;/xs:documentation&gt;       &lt;/xs:annotation&gt;     &lt;/xs:enumeration&gt;   &lt;/xs:restriction&gt; &lt;/xs:simpleType&gt;</pre>		

	</xs:annotation> </xs:enumeration> </xs:restriction> </xs:simpleType>
--	--

simpleType **OggettoLocazione\_Type**

namespace	urn:www.agenziaentrate.gov.it:specificheTecniche:sco:reg:v2		
type	restriction of <a href="#">DatoNU_Type</a>		
properties	base cm:DatoNU_Type		
facets	Kind	Value	annotation
	maxLength	2	
	pattern	(\[1-9][1-9])\{0-9\}*	
	enumeration	1	documentation <![CDATA[Fondi rustici]]>
	enumeration	2	documentation <![CDATA[Immobili urbani]]>
	enumeration	3	documentation <![CDATA[Altri immobili]]>
	enumeration	4	documentation <![CDATA[Leasing di immobili abitativi]]>
	enumeration	5	documentation <![CDATA[Leasing di immobili strumentali]]>
	enumeration	6	documentation <![CDATA[Leasing di immobili strumentali con esercizio dell'opzione per l'assoggettamento all'IVA]]>
	enumeration	7	documentation <![CDATA[Leasing di altro tipo]]>
	enumeration	8	documentation <![CDATA[Locazione di fabbricati abitativi effettuata da costruttori]]>
	enumeration	9	documentation <![CDATA[Locazione di immobili strumentali]]>
	enumeration	10	documentation <![CDATA[Locazione di immobili strumentali con esercizio dell'opzione per l'assoggettamento all'IVA]]>
	enumeration	11	documentation <![CDATA[Locazione di immobili abitativi ex art 6 L 133/99]]>
	enumeration	12	documentation <![CDATA[Locazione di immobili strumentali ex art 6 L 133/99]]>
	enumeration	13	documentation <![CDATA[Locazione di altri immobili ex art 6 L 133/99]]>
	enumeration	14	documentation <![CDATA[Locazione di immobili abitativi ex art 10, c. 2, DPR 633/72]]>
	enumeration	15	documentation <![CDATA[Locazione di immobili strumentali ex art 10, c. 2, DPR 633/72]]>
	enumeration	16	documentation <![CDATA[Locazione di altri immobili abitativi ex art 10, c. 2, DPR 633/72]]>
	enumeration	17	documentation <![CDATA[Locazione di immobili strumentali qualora il locatore non abbia la soggettività all'IVA]]>
annotation	documentation tabella di 17 elementi		
source	<xs:simpleType name="OggettoLocazione_Type"> <xs:annotation> <xs:documentation>tabella di 17 elementi</xs:documentation> </xs:annotation> <xs:restriction base="cm:DatoNU_Type"> <xs:maxLength value="2"/> <xs:enumeration value="1"> <xs:annotation> <xs:documentation><![CDATA[Fondi rustici]]</xs:documentation> </xs:annotation>		

	<pre> &lt;/xs:enumeration&gt; &lt;xs:enumeration value="2"&gt;   &lt;xs:annotation&gt;     &lt;xs:documentation&gt;&lt;![CDATA[Immobili urbani]]&gt;&lt;/xs:documentation&gt;   &lt;/xs:annotation&gt; &lt;/xs:enumeration&gt; &lt;xs:enumeration value="3"&gt;   &lt;xs:annotation&gt;     &lt;xs:documentation&gt;&lt;![CDATA[Altri immobili]]&gt;&lt;/xs:documentation&gt;   &lt;/xs:annotation&gt; &lt;/xs:enumeration&gt; &lt;xs:enumeration value="4"&gt;   &lt;xs:annotation&gt;     &lt;xs:documentation&gt;&lt;![CDATA[Leasing di immobili abitativi]]&gt;&lt;/xs:documentation&gt;   &lt;/xs:annotation&gt; &lt;/xs:enumeration&gt; &lt;xs:enumeration value="5"&gt;   &lt;xs:annotation&gt;     &lt;xs:documentation&gt;&lt;![CDATA[Leasing di immobili strumentali]]&gt;&lt;/xs:documentation&gt;   &lt;/xs:annotation&gt; &lt;/xs:enumeration&gt; &lt;xs:enumeration value="6"&gt;   &lt;xs:annotation&gt;     &lt;xs:documentation&gt;&lt;![CDATA[Leasing di immobili strumentali con esercizio dell'opzione per l'assoggettamento all'IVA]]&gt;&lt;/xs:documentation&gt;   &lt;/xs:annotation&gt; &lt;/xs:enumeration&gt; &lt;xs:enumeration value="7"&gt;   &lt;xs:annotation&gt;     &lt;xs:documentation&gt;&lt;![CDATA[Leasing di altro tipo]]&gt;&lt;/xs:documentation&gt;   &lt;/xs:annotation&gt; &lt;/xs:enumeration&gt; &lt;xs:enumeration value="8"&gt;   &lt;xs:annotation&gt;     &lt;xs:documentation&gt;&lt;![CDATA[Locazione di fabbricati abitativi effettuata da costruttori]]&gt;&lt;/xs:documentation&gt;   &lt;/xs:annotation&gt; &lt;/xs:enumeration&gt; &lt;xs:enumeration value="9"&gt;   &lt;xs:annotation&gt;     &lt;xs:documentation&gt;&lt;![CDATA[Locazione di immobili strumentali]]&gt;&lt;/xs:documentation&gt;   &lt;/xs:annotation&gt; &lt;/xs:enumeration&gt; &lt;xs:enumeration value="10"&gt;   &lt;xs:annotation&gt;     &lt;xs:documentation&gt;&lt;![CDATA[Locazione di immobili strumentali con esercizio dell'opzione per l'assoggettamento all'IVA]]&gt;&lt;/xs:documentation&gt;   &lt;/xs:annotation&gt; &lt;/xs:enumeration&gt; &lt;xs:enumeration value="11"&gt;   &lt;xs:annotation&gt;     &lt;xs:documentation&gt;&lt;![CDATA[Locazione di immobili abitativi ex art 6 L 133/99]]&gt;&lt;/xs:documentation&gt;   &lt;/xs:annotation&gt; &lt;/xs:enumeration&gt; &lt;xs:enumeration value="12"&gt;     </pre>
--	---



Specifiche tecniche per la trasmissione telematica della dichiarazione dell'imposta di bollo assolta in modo virtuale

Allegato B

	<pre> &lt;xs:documentation&gt;&lt;![CDATA[Locazione di immobili strumentali ex art 6 L 133/99]]&gt;&lt;/xs:documentation&gt; &lt;/xs:annotation&gt; &lt;/xs:enumeration&gt; &lt;xs:enumeration value="13"&gt; &lt;xs:annotation&gt; &lt;xs:documentation&gt;&lt;![CDATA[Locazione di altri immobili ex art 6 L 133/99]]&gt;&lt;/xs:documentation&gt; &lt;/xs:annotation&gt; &lt;/xs:enumeration&gt; &lt;xs:enumeration value="14"&gt; &lt;xs:annotation&gt; &lt;xs:documentation&gt;&lt;![CDATA[Locazione di immobili abitativi ex art 10, c. 2, DPR 633/72]]&gt;&lt;/xs:documentation&gt; &lt;/xs:annotation&gt; &lt;/xs:enumeration&gt; &lt;xs:enumeration value="15"&gt; &lt;xs:annotation&gt; &lt;xs:documentation&gt;&lt;![CDATA[Locazione di immobili strumentali ex art 10, c. 2, DPR 633/72]]&gt;&lt;/xs:documentation&gt; &lt;/xs:annotation&gt; &lt;/xs:enumeration&gt; &lt;xs:enumeration value="16"&gt; &lt;xs:annotation&gt; &lt;xs:documentation&gt;&lt;![CDATA[Locazione di altri immobili abitativi ex art 10, c. 2, DPR 633/72]]&gt;&lt;/xs:documentation&gt; &lt;/xs:annotation&gt; &lt;/xs:enumeration&gt; &lt;xs:enumeration value="17"&gt; &lt;xs:annotation&gt; &lt;xs:documentation&gt;&lt;![CDATA[Locazione di immobili strumentali qualora il locatore non abbia la soggettivita' all'IVA]]&gt;&lt;/xs:documentation&gt; &lt;/xs:annotation&gt; &lt;/xs:enumeration&gt; &lt;/xs:restriction&gt; &lt;/xs:simpleType&gt; </pre>
--	--

simpleType **PENonTavolare\_Type**

namespace	urn:www.agenziaentrate.gov.it:specificheTecniche:sco:reg:v2
type	union of ( <a href="#">reg:ProvinciItalianeNonTavolare</a> , <a href="#">Eestero</a> )
used by	element <a href="#">Luogo_Type/Provincia</a>
annotation	documentation Tipo semplice costituito dalle sigle delle provincie italiane in vigore con esclusione di quelle in vigore nel catasto tavolare e dalla sigla "EE" che indica un paese estero.
source	<pre> &lt;xs:simpleType name="PENonTavolare_Type"&gt; &lt;xs:annotation&gt; &lt;xs:documentation&gt;Tipo semplice costituito dalle sigle delle provincie italiane in vigore con esclusione di quelle in vigore nel catasto tavolare e dalla sigla "EE" che indica un paese estero.&lt;/xs:documentation&gt; &lt;/xs:annotation&gt; &lt;xs:union memberTypes="reg:ProvinciItalianeNonTavolare cm:Eestero"/&gt; &lt;/xs:simpleType&gt; </pre>

simpleType <b>PorzioneImmobile_Type</b>			
namespace	urn:www.agenziaentrate.gov.it:specificheTecniche:sco:reg:v2		
type	restriction of <a href="#">DatoAN_Type</a>		
properties	base cm:DatoAN_Type		
facets	Kind	Value	annotation
	length	1	
	pattern	$(([0-9A-Z-])\&quot;){1}([0-9A-Z\&amp;]; \'-\ \. \s / ^\ \^ \( \) \À \É \È \Ì \Ó \Ù \Ú \&quot; \  \ +)*$	
	enumeration	I	documentation <![CDATA[immobile intero]]>
	enumeration	P	documentation <![CDATA[porzione di immobile]]>
annotation	documentation I/P (Intero/Porzione)		
source	<pre> &lt;xs:simpleType name="PorzioneImmobile_Type"&gt;   &lt;xs:annotation&gt;     &lt;xs:documentation&gt;I/P (Intero/Porzione)&lt;/xs:documentation&gt;   &lt;/xs:annotation&gt;   &lt;xs:restriction base="cm:DatoAN_Type"&gt;     &lt;xs:length value="1"/&gt;     &lt;xs:enumeration value="I"&gt;       &lt;xs:annotation&gt;         &lt;xs:documentation&gt;&lt;![CDATA[immobile intero]]&gt;&lt;/xs:documentation&gt;       &lt;/xs:annotation&gt;     &lt;/xs:enumeration&gt;     &lt;xs:enumeration value="P"&gt;       &lt;xs:annotation&gt;         &lt;xs:documentation&gt;&lt;![CDATA[porzione di immobile]]&gt;&lt;/xs:documentation&gt;       &lt;/xs:annotation&gt;     &lt;/xs:enumeration&gt;   &lt;/xs:restriction&gt; &lt;/xs:simpleType&gt; </pre>		

simpleType <b>ProvincieItalianeCatastoTavolare</b>			
namespace	urn:www.agenziaentrate.gov.it:specificheTecniche:sco:reg:v2		
type	restriction of <b>xs:string</b>		
properties	base xs:string		
used by	simpleType <a href="#">PRTavolare_Type</a>		
facets	Kind	Value	annotation
	enumeration	BL	
	enumeration	BS	
	enumeration	BZ	
	enumeration	GO	
	enumeration	TN	
	enumeration	TS	
	enumeration	UD	
	enumeration	VI	
annotation	documentation Elenco delle provincie italiane in vigore nel catasto tavolare , valori ammessi:		

Specifiche tecniche per la trasmissione telematica della dichiarazione dell'imposta di bollo  
 assoluta in modo virtuale

Allegato B

	<p>Belluno BL                  Brescia BS                  Bolzano BZ                  Gorizia GO                  Trento TN                  Trieste TS                  Udine UD                  Vicenza VI</p>
source	<pre> &lt;xs:simpleType name="ProvincieItalianeCatastoTavolare"&gt;   &lt;xs:annotation&gt;     &lt;xs:documentation&gt;       Elenco delle provincie italiane in vigore nel catasto tavolare , valori       ammessi:       Belluno BL       Brescia BS       Bolzano BZ       Gorizia GO       Trento TN       Trieste TS       Udine UD       Vicenza VI     &lt;/xs:documentation&gt;   &lt;/xs:annotation&gt;   &lt;xs:restriction base="xs:string"&gt;     &lt;xs:enumeration value="BL"/&gt;     &lt;xs:enumeration value="BS"/&gt;     &lt;xs:enumeration value="BZ"/&gt;     &lt;xs:enumeration value="GO"/&gt;     &lt;xs:enumeration value="TN"/&gt;     &lt;xs:enumeration value="TS"/&gt;     &lt;xs:enumeration value="UD"/&gt;     &lt;xs:enumeration value="VI"/&gt;   &lt;/xs:restriction&gt; &lt;/xs:simpleType&gt;                 </pre>

simpleType **ProvincieItalianeNonTavolare**

namespace	urn:www.agenziaentrate.gov.it:specificheTecniche:sco:reg:v2																											
type	restriction of <b>xs:string</b>																											
properties	base xs:string																											
used by	simpleType <a href="#">PENonTavolare Type</a>																											
facets	<table border="1"> <thead> <tr> <th>Kind</th> <th>Value</th> <th>annotation</th> </tr> </thead> <tbody> <tr> <td>enumeration</td> <td>AG</td> <td></td> </tr> <tr> <td>enumeration</td> <td>AL</td> <td></td> </tr> <tr> <td>enumeration</td> <td>AN</td> <td></td> </tr> <tr> <td>enumeration</td> <td>AO</td> <td></td> </tr> <tr> <td>enumeration</td> <td>AP</td> <td></td> </tr> <tr> <td>enumeration</td> <td>AQ</td> <td></td> </tr> <tr> <td>enumeration</td> <td>AR</td> <td></td> </tr> <tr> <td>enumeration</td> <td>AT</td> <td></td> </tr> </tbody> </table>	Kind	Value	annotation	enumeration	AG		enumeration	AL		enumeration	AN		enumeration	AO		enumeration	AP		enumeration	AQ		enumeration	AR		enumeration	AT	
Kind	Value	annotation																										
enumeration	AG																											
enumeration	AL																											
enumeration	AN																											
enumeration	AO																											
enumeration	AP																											
enumeration	AQ																											
enumeration	AR																											
enumeration	AT																											

Specifiche tecniche per la trasmissione telematica della dichiarazione dell'imposta di bollo  
assolta in modo virtuale

Allegato B

enumeration	AV
enumeration	BA
enumeration	BG
enumeration	BI
enumeration	BL
enumeration	BN
enumeration	BO
enumeration	BR
enumeration	BS
enumeration	BT
enumeration	CA
enumeration	CB
enumeration	CE
enumeration	CH
enumeration	CI
enumeration	CL
enumeration	CN
enumeration	CO
enumeration	CR
enumeration	CS
enumeration	CT
enumeration	CZ
enumeration	EN
enumeration	FC
enumeration	FE
enumeration	FG
enumeration	FI
enumeration	FM
enumeration	FR
enumeration	GE
enumeration	GR
enumeration	IM
enumeration	IS
enumeration	KR
enumeration	LC
enumeration	LE
enumeration	LI
enumeration	LO
enumeration	LT
enumeration	LU
enumeration	MB
enumeration	MC
enumeration	ME
enumeration	MI
enumeration	MN
enumeration	MO
enumeration	MS
enumeration	MT

Specifiche tecniche per la trasmissione telematica della dichiarazione dell'imposta di bollo assoluta in modo virtuale

Allegato B

enumeration	NA
enumeration	NO
enumeration	NU
enumeration	OG
enumeration	OR
enumeration	OT
enumeration	PA
enumeration	PC
enumeration	PD
enumeration	PE
enumeration	PG
enumeration	PI
enumeration	PN
enumeration	PO
enumeration	PR
enumeration	PT
enumeration	PU
enumeration	PV
enumeration	PZ
enumeration	RA
enumeration	RC
enumeration	RE
enumeration	RG
enumeration	RI
enumeration	RM
enumeration	RN
enumeration	RO
enumeration	SA
enumeration	SI
enumeration	SO
enumeration	SP
enumeration	SR
enumeration	SS
enumeration	SV
enumeration	TA
enumeration	TE
enumeration	TO
enumeration	TP
enumeration	TR
enumeration	TV
enumeration	UD
enumeration	VA
enumeration	VB
enumeration	VC
enumeration	VE
enumeration	VI
enumeration	VR
enumeration	VS

Specifiche tecniche per la trasmissione telematica della dichiarazione dell'imposta di bollo  
 assoluta in modo virtuale

Allegato B

	enumeration VT enumeration VV
annotation	documentation tavolo, Elenco delle provincie italiane in vigore con esclusione di quelle in vigore nel catasto ammessi: valori Agrigento AG Alessandria AL Ancona AN Aosta AO Ascoli Piceno AP L'Aquila AQ Arezzo AR Asti AT Avellino AV Bari BA Bergamo BG Biella BI Belluno BL Benevento BN Bologna BO Brindisi BR Brescia BS Barletta-Andria-Trani BT Cagliari CA Campobasso CB Caserta CE Chieti CH Carbonia-Iglesias CI Caltanissetta CL Cuneo CN Como CO Cremona CR Cosenza CS Catania CT Catanzaro CZ Enna EN Forlì-Cesena FC Ferrara FE Foggia FG Firenze FI Fermo FM Frosinone FR Genova GE Grosseto GR Imperia IM Isernia IS Crotone KR Lecco LC Lecce LE Livorno LI Lodi LO Latina LT Lucca LU Monza e Brianza MB Macerata MC Messina ME Milano MI Mantova MN Modena MO Massa e Carrara MS Matera MT Napoli NA Novara NO Nuoro NU Ogliastra OG Oristano OR Olbia-Tempio OT Palermo PA Piacenza PC

Specifiche tecniche per la trasmissione telematica della dichiarazione dell'imposta di bollo assoluta in modo virtuale

Allegato B

	<p>Padova PD</p> <p>Pescara PE</p> <p>Perugia PG</p> <p>Pisa PI</p> <p>Pordenone PN</p> <p>Prato PO</p> <p>Parma PR</p> <p>Pistoia PT</p> <p>Pesaro e Urbino PU</p> <p>Pavia PV</p> <p>Potenza PZ</p> <p>Ravenna RA</p> <p>Reggio Calabria RC</p> <p>Reggio Emilia RE</p> <p>Ragusa RG</p> <p>Rieti RI</p> <p>Roma RM</p> <p>Rimini RN</p> <p>Rovigo RO</p> <p>Salerno SA</p> <p>Siena SI</p> <p>Sondrio SO</p> <p>La Spezia SP</p> <p>Siracusa SR</p> <p>Sassari SS</p> <p>Savona SV</p> <p>Taranto TA</p> <p>Teramo TE</p> <p>Torino TO</p> <p>Trapani TP</p> <p>Terni TR</p> <p>Treviso TV</p> <p>Udine UD</p> <p>Varese VA</p> <p>Verbano-Cusio-Ossola VB</p> <p>Vercelli VC</p> <p>Venezia VE</p> <p>Vicenza VI</p> <p>Verona VR</p> <p>Medio Campidano VS</p> <p>Viterbo VT</p> <p>Vibo Valentia VV</p>
source	<p>&lt;xs:simpleType name="ProvincieItalianeNonTavolare"&gt;</p> <p>&lt;xs:annotation&gt;</p> <p>&lt;xs:documentation&gt;</p> <p>Elenco delle provincie italiane in vigore con esclusione di quelle in vigore</p> <p>nel catasto tavolare, valori ammessi:</p> <p>Agrigento AG</p> <p>Alessandria AL</p> <p>Ancona AN</p> <p>Aosta AO</p> <p>Ascoli Piceno AP</p> <p>L'Aquila AQ</p> <p>Arezzo AR</p> <p>Asti AT</p> <p>Avellino AV</p> <p>Bari BA</p> <p>Bergamo BG</p> <p>Biella BI</p> <p>Belluno BL</p> <p>Benevento BN</p> <p>Bologna BO</p>

Specifiche tecniche per la trasmissione telematica della dichiarazione dell'imposta di bollo  
 assolta in modo virtuale

Allegato B

	Brindisi	BR	
	Brescia		BS
	Barletta-Andria-Trani	BT	
	Cagliari	CA	
	Campobasso		CB
	Caserta		CE
	Chieti		CH
	Carbonia-Iglesias	CI	
	Caltanissetta	CL	
	Cuneo		CN
	Como		CO
	Cremona		CR
	Cosenza		CS
	Catania		CT
	Catanzaro		CZ
	Enna		EN
	Forlì-Cesena	FC	
	Ferrara		FE
	Foggia		FG
	Firenze		FI
	Fermo		FM
	Frosinone		FR
	Genova		GE
	Grosseto		GR
	Imperia		IM
	Isernia		IS
	Crotone		KR
	Lecco		LC
	Lecce		LE
	Livorno		LI
	Lodi		LO
	Latina		LT
	Lucca		LU
	Monza e Brianza		MB
	Macerata		MC
	Messina		ME
	Milano		MI
	Mantova		MN
	Modena		MO
	Massa e Carrara		MS
	Matera		MT
	Napoli		NA
	Novara		NO
	Nuoro		NU
	Ogliastra		OG
	Oristano		OR
	Olbia-Tempio	OT	
	Palermo		PA
	Piacenza		PC
	Padova		PD
	Pescara		PE
	Perugia		PG
	Pisa		PI
	Pordenone		PN
	Prato		PO
	Parma		PR
	Pistoia		PT





Specifiche tecniche per la trasmissione telematica della dichiarazione dell'imposta di bollo  
assolta in modo virtuale

Allegato B

<xs:enumeration	value="CB"/>
<xs:enumeration	value="CE"/>
<xs:enumeration	value="CH"/>
<xs:enumeration	value="CI"/>
<xs:enumeration	value="CL"/>
<xs:enumeration	value="CN"/>
<xs:enumeration	value="CO"/>
<xs:enumeration	value="CR"/>
<xs:enumeration	value="CS"/>
<xs:enumeration	value="CT"/>
<xs:enumeration	value="CZ"/>
<xs:enumeration	value="EN"/>
<xs:enumeration	value="FC"/>
<xs:enumeration	value="FE"/>
<xs:enumeration	value="FG"/>
<xs:enumeration	value="FI"/>
<xs:enumeration	value="FM"/>
<xs:enumeration	value="FR"/>
<xs:enumeration	value="GE"/>
<xs:enumeration	value="GR"/>
<xs:enumeration	value="IM"/>
<xs:enumeration	value="IS"/>
<xs:enumeration	value="KR"/>
<xs:enumeration	value="LC"/>
<xs:enumeration	value="LE"/>
<xs:enumeration	value="LI"/>
<xs:enumeration	value="LO"/>
<xs:enumeration	value="LT"/>
<xs:enumeration	value="LU"/>
<xs:enumeration	value="MB"/>
<xs:enumeration	value="MC"/>
<xs:enumeration	value="ME"/>
<xs:enumeration	value="MI"/>
<xs:enumeration	value="MN"/>
<xs:enumeration	value="MO"/>
<xs:enumeration	value="MS"/>
<xs:enumeration	value="MT"/>
<xs:enumeration	value="NA"/>
<xs:enumeration	value="NO"/>
<xs:enumeration	value="NU"/>
<xs:enumeration	value="OG"/>
<xs:enumeration	value="OR"/>
<xs:enumeration	value="OT"/>
<xs:enumeration	value="PA"/>
<xs:enumeration	value="PC"/>
<xs:enumeration	value="PD"/>
<xs:enumeration	value="PE"/>
<xs:enumeration	value="PG"/>
<xs:enumeration	value="PI"/>
<xs:enumeration	value="PN"/>
<xs:enumeration	value="PO"/>
<xs:enumeration	value="PR"/>
<xs:enumeration	value="PT"/>
<xs:enumeration	value="PU"/>
<xs:enumeration	value="PV"/>
<xs:enumeration	value="PZ"/>
<xs:enumeration	value="RA"/>



Specifiche tecniche per la trasmissione telematica della dichiarazione dell'imposta di bollo assoluta in modo virtuale

Allegato B

facets	<table border="1"> <thead> <tr> <th>Kind</th> <th>Value</th> <th>annotation</th> </tr> </thead> <tbody> <tr> <td>maxLength</td> <td>1</td> <td></td> </tr> <tr> <td>pattern</td> <td>[1-9]</td> <td></td> </tr> <tr> <td>enumeration</td> <td>1</td> <td>documentation &lt;![CDATA[comunione]]&gt;</td> </tr> <tr> <td>enumeration</td> <td>2</td> <td>documentation &lt;![CDATA[separazione]]&gt;</td> </tr> </tbody> </table>	Kind	Value	annotation	maxLength	1		pattern	[1-9]		enumeration	1	documentation <![CDATA[comunione]]>	enumeration	2	documentation <![CDATA[separazione]]>
Kind	Value	annotation														
maxLength	1															
pattern	[1-9]															
enumeration	1	documentation <![CDATA[comunione]]>														
enumeration	2	documentation <![CDATA[separazione]]>														
annotation	documentation comunione(1)/separazione(2)															
source	<pre> &lt;xs:simpleType name="RegimePatrimoniale_Type"&gt;   &lt;xs:annotation&gt;     &lt;xs:documentation&gt;comunione(1)/separazione(2)&lt;/xs:documentation&gt;   &lt;/xs:annotation&gt;   &lt;xs:restriction base="cm:DatoN1_Type"&gt;     &lt;xs:maxLength value="1" fixed="false"/&gt;     &lt;xs:enumeration value="1"&gt;       &lt;xs:annotation&gt;         &lt;xs:documentation&gt;&lt;![CDATA[comunione]]&gt;&lt;/xs:documentation&gt;       &lt;/xs:annotation&gt;     &lt;/xs:enumeration&gt;     &lt;xs:enumeration value="2"&gt;       &lt;xs:annotation&gt;         &lt;xs:documentation&gt;&lt;![CDATA[separazione]]&gt;&lt;/xs:documentation&gt;       &lt;/xs:annotation&gt;     &lt;/xs:enumeration&gt;   &lt;/xs:restriction&gt; &lt;/xs:simpleType&gt; </pre>															

simpleType **Serie\_Type**

namespace	urn:www.agenziaentrate.gov.it:specificheTecniche:sco:reg:v2									
type	restriction of <b>xs:string</b>									
properties	base xs:string									
used by	element <a href="#">EstremiRegistrazione_Type/Serie</a>									
facets	<table border="1"> <thead> <tr> <th>Kind</th> <th>Value</th> <th>annotation</th> </tr> </thead> <tbody> <tr> <td>maxLength</td> <td>2</td> <td></td> </tr> <tr> <td>pattern</td> <td>[1-4]{1}[A-Z]{0,1}</td> <td></td> </tr> </tbody> </table>	Kind	Value	annotation	maxLength	2		pattern	[1-4]{1}[A-Z]{0,1}	
Kind	Value	annotation								
maxLength	2									
pattern	[1-4]{1}[A-Z]{0,1}									
annotation	documentation Tipo semplice che identifica la serie (estremi di registrazione)									
source	<pre> &lt;xs:simpleType name="Serie_Type"&gt;   &lt;xs:annotation&gt;     &lt;xs:documentation&gt;Tipo semplice che identifica la serie (estremi di registrazione)&lt;/xs:documentation&gt;   &lt;/xs:annotation&gt;   &lt;xs:restriction base="xs:string"&gt;     &lt;xs:maxLength value="2"/&gt;     &lt;xs:pattern value="[1-4]{1}[A-Z]{0,1}"/&gt;   &lt;/xs:restriction&gt; &lt;/xs:simpleType&gt; </pre>									

simpleType **StatoCivile**

namespace	urn:www.agenziaentrate.gov.it:specificheTecniche:sco:reg:v2
-----------	---

Specifiche tecniche per la trasmissione telematica della dichiarazione dell'imposta di bollo  
 assolta in modo virtuale

Allegato B

type	restriction of <b>xs:string</b>		
properties	base xs:string		
used by	simpleType	<a href="#">StatoCivile Type</a>	
facets	Kind	Value	annotation
	enumeration	1	documentation <![CDATA[celibe/nubile]]>
	enumeration	2	documentation <![CDATA[coniugato/a in regime di comunione dei beni]]>
	enumeration	3	documentation <![CDATA[coniugato/a in regime di separazione dei beni]]>
	enumeration	4	documentation <![CDATA[vedovo/a]]>
	enumeration	5	documentation <![CDATA[separato/a]]>
	enumeration	6	documentation <![CDATA[divorziato/a]]>
annotation	documentation Elenco dei CODICI Stato civile		
source	<pre> &lt;xs:simpleType name="StatoCivile"&gt;   &lt;xs:annotation&gt;     &lt;xs:documentation&gt;Elenco dei CODICI Stato civile&lt;/xs:documentation&gt;   &lt;/xs:annotation&gt;   &lt;xs:restriction base="xs:string" value="1"&gt;     &lt;xs:enumeration&gt;       &lt;xs:annotation&gt;         &lt;xs:documentation&gt;&lt;![CDATA[celibe/nubile]]&gt;&lt;/xs:documentation&gt;       &lt;/xs:annotation&gt;     &lt;/xs:enumeration&gt;     &lt;xs:enumeration value="2"&gt;       &lt;xs:annotation&gt;         &lt;xs:documentation&gt;&lt;![CDATA[coniugato/a in regime di comunione dei beni]]&gt;&lt;/xs:documentation&gt;       &lt;/xs:annotation&gt;     &lt;/xs:enumeration&gt;     &lt;xs:enumeration value="3"&gt;       &lt;xs:annotation&gt;         &lt;xs:documentation&gt;&lt;![CDATA[coniugato/a in regime di separazione dei beni]]&gt;&lt;/xs:documentation&gt;       &lt;/xs:annotation&gt;     &lt;/xs:enumeration&gt;     &lt;xs:enumeration value="4"&gt;       &lt;xs:annotation&gt;         &lt;xs:documentation&gt;&lt;![CDATA[vedovo/a]]&gt;&lt;/xs:documentation&gt;       &lt;/xs:annotation&gt;     &lt;/xs:enumeration&gt;     &lt;xs:enumeration value="5"&gt;       &lt;xs:annotation&gt;         &lt;xs:documentation&gt;&lt;![CDATA[separato/a]]&gt;&lt;/xs:documentation&gt;       &lt;/xs:annotation&gt;     &lt;/xs:enumeration&gt;     &lt;xs:enumeration value="6"&gt;       &lt;xs:annotation&gt;         &lt;xs:documentation&gt;&lt;![CDATA[divorziato/a]]&gt;&lt;/xs:documentation&gt;       &lt;/xs:annotation&gt;     &lt;/xs:enumeration&gt;   &lt;/xs:restriction&gt; &lt;/xs:simpleType&gt; </pre>		

simpleType **StatoCivile\_Type**

namespace	urn:www.agenziaentrate.gov.it:specificheTecniche:sco:reg:v2		
type	<a href="#">reg:StatoCivile</a>		
properties	base reg:StatoCivile		
facets	Kind	Value	annotation
	enumeration	1	documentation <![CDATA[celibe/nubile]]>
	enumeration	2	documentation <![CDATA[coniugato/a in regime di comunione dei beni]]>
	enumeration	3	documentation <![CDATA[coniugato/a in regime di separazione dei beni]]>
	enumeration	4	documentation <![CDATA[vedovo/a]]>
	enumeration	5	documentation <![CDATA[separato/a]]>
	enumeration	6	documentation <![CDATA[divorziato/a]]>
annotation	documentation celibe/nubile,coniugato/a,ecc		
source	<pre> &lt;xs:simpleType name="StatoCivile_Type"&gt;   &lt;xs:annotation&gt;     &lt;xs:documentation&gt;celibe/nubile,coniugato/a,ecc&lt;/xs:documentation&gt;   &lt;/xs:annotation&gt;   &lt;xs:restriction base="reg:StatoCivile"/&gt; &lt;/xs:simpleType&gt; </pre>		

simpleType **TerrenoEdificabile\_Type**

namespace	urn:www.agenziaentrate.gov.it:specificheTecniche:sco:reg:v2		
type	restriction of <a href="#">DatoN1_Type</a>		
properties	base cm:DatoN1_Type		
facets	Kind	Value	annotation
	maxLength	1	
	pattern	[1-9]	
	enumeration	1	documentation <![CDATA[Terreno edificabile]]>
	enumeration	2	documentation <![CDATA[Terreno parzialmente edificabile]]>
	enumeration	3	documentation <![CDATA[Terreno non edificabile]]>
annotation	documentation Vale: 1 (terreno edificabile) , 2 (terreno parzialmente edificabile) , 3 (terreno non edificabile)		
source	<pre> &lt;xs:simpleType name="TerrenoEdificabile_Type"&gt;   &lt;xs:annotation&gt;     &lt;xs:documentation&gt;Vale: 1 (terreno edificabile) , 2 (terreno parzialmente edificabile) , 3 (terreno non edificabile)&lt;/xs:documentation&gt;   &lt;/xs:annotation&gt;   &lt;xs:restriction base="cm:DatoN1_Type"&gt;     &lt;xs:enumeration value="1"&gt;       &lt;xs:annotation&gt;         &lt;xs:documentation&gt;&lt;![CDATA[Terreno edificabile]]&lt;/xs:documentation&gt;       &lt;/xs:annotation&gt;     &lt;/xs:enumeration&gt;     &lt;xs:enumeration value="2"&gt;       &lt;xs:annotation&gt;         &lt;xs:documentation&gt;&lt;![CDATA[Terreno parzialmente edificabile]]&lt;/xs:documentation&gt;       &lt;/xs:annotation&gt;     &lt;/xs:enumeration&gt;   &lt;/xs:restriction&gt; &lt;/xs:simpleType&gt; </pre>		

	<pre> &lt;/xs:annotation&gt; &lt;/xs:enumeration&gt; &lt;xs:enumeration value="3"&gt; &lt;xs:annotation&gt;   &lt;xs:documentation&gt;&lt;![CDATA[Terreno non edificabile]]&gt;&lt;/xs:documentation&gt; &lt;/xs:annotation&gt; &lt;/xs:enumeration&gt; &lt;/xs:restriction&gt; &lt;/xs:simpleType&gt; </pre>
--	---

### simpleType TipoCatasto\_Type

namespace	urn:www.agenziaentrate.gov.it:specificheTecniche:sco:reg:v2		
type	restriction of <a href="#">DatoAN_Type</a>		
properties	base cm:DatoAN_Type		
facets	Kind	Value	annotation
	length	1	
	pattern	([0-9A-Z\-\ ]&quot;){1}([0-9A-Z&amp;#x2013; ] \.\, s / ° ^\( \) À É È Ì Ò Ú Û &quot; \  \+)*	
	enumeration	T	documentation <![CDATA[catasto terreni]]>
	enumeration	U	documentation <![CDATA[catasto edilizio urbano]]>
annotation	documentation T/U (Terreni/Urbano)		
source	<pre> &lt;xs:simpleType name="TipoCatasto_Type"&gt;   &lt;xs:annotation&gt;     &lt;xs:documentation&gt;T/U (Terreni/Urbano)&lt;/xs:documentation&gt;   &lt;/xs:annotation&gt;   &lt;xs:restriction base="cm:DatoAN_Type"&gt;     &lt;xs:length value="1"/&gt;     &lt;xs:enumeration value="T"&gt;       &lt;xs:annotation&gt;         &lt;xs:documentation&gt;&lt;![CDATA[catasto terreni]]&gt;&lt;/xs:documentation&gt;       &lt;/xs:annotation&gt;     &lt;/xs:enumeration&gt;     &lt;xs:enumeration value="U"&gt;       &lt;xs:annotation&gt;         &lt;xs:documentation&gt;&lt;![CDATA[catasto edilizio urbano]]&gt;&lt;/xs:documentation&gt;       &lt;/xs:annotation&gt;     &lt;/xs:enumeration&gt;   &lt;/xs:restriction&gt; &lt;/xs:simpleType&gt; </pre>		

### simpleType TipoContrattoLocazione\_Type

namespace	urn:www.agenziaentrate.gov.it:specificheTecniche:sco:reg:v2		
type	restriction of <a href="#">DatoN1_Type</a>		
properties	base cm:DatoN1_Type		
facets	Kind	Value	annotation
	length	1	
	maxLength	1	
	pattern	[1-9]	

Specifiche tecniche per la trasmissione telematica della dichiarazione dell'imposta di bollo assoluta in modo virtuale

Allegato B

	enumeration 1 documentation <![CDATA[Usò abitato]]>
	enumeration 2 documentation <![CDATA[Usò non abitato]]>
	enumeration 3 documentation <![CDATA[Fondo rustico]]>
annotation	documentation tipologia contratto di locazione(Usò abitato,Usò non abitato,Fondo rustico)
source	<pre> &lt;xs:simpleType name="TipoContrattoLocazione_Type"&gt;   &lt;xs:annotation&gt;     &lt;xs:documentation&gt;tipologia contratto di locazione(Usò abitato,Usò non abitato,Fondo rustico)&lt;/xs:documentation&gt;   &lt;/xs:annotation&gt;   &lt;xs:restriction base="cm:DatoN1_Type"&gt;     &lt;xs:length value="1"/&gt;     &lt;xs:enumeration value="1"&gt;       &lt;xs:annotation&gt;         &lt;xs:documentation&gt;&lt;![CDATA[Usò abitato]]&gt;&lt;/xs:documentation&gt;       &lt;/xs:annotation&gt;     &lt;/xs:enumeration&gt;     &lt;xs:enumeration value="2"&gt;       &lt;xs:annotation&gt;         &lt;xs:documentation&gt;&lt;![CDATA[Usò non abitato]]&gt;&lt;/xs:documentation&gt;       &lt;/xs:annotation&gt;     &lt;/xs:enumeration&gt;     &lt;xs:enumeration value="3"&gt;       &lt;xs:annotation&gt;         &lt;xs:documentation&gt;&lt;![CDATA[Fondo rustico]]&gt;&lt;/xs:documentation&gt;       &lt;/xs:annotation&gt;     &lt;/xs:enumeration&gt;   &lt;/xs:restriction&gt; &lt;/xs:simpleType&gt; </pre>

simpleType **TipologiaContratto\_Type**

namespace	urn:www.agenziaentrate.gov.it:specificheTecniche:sco:reg:v2		
type	restriction of <a href="#">DatoAN_Type</a>		
properties	base	cm:DatoAN_Type	
facets	Kind	Value	annotation
	maxLength	2	
	pattern	<pre> ([0-9A-Z-] \&amp;quot;){1}([0-9A-Z&amp;amp;] '\ -\ \. \s / \^ \( \) \&amp;Agrave; \Egrave; \Ograve; \Ugrave; \&amp;quot; \\ \\ +)* </pre>	
	enumeration	L1	documentation <![CDATA[Locazione di immobile ad uso abitato]]>
	enumeration	L2	documentation <![CDATA[Locazione agevolata di immobile ad uso abitato]]>
	enumeration	L3	documentation <![CDATA[Locazione di immobile ad uso abitato (contratto assoggettato ad IVA)]]>
	enumeration	L4	documentation <![CDATA[Locazione finanziaria di immobile ad uso abitato]]>
	enumeration	S1	documentation <![CDATA[Locazione di immobile ad uso diverso dall'abitativo]]>
	enumeration	S2	documentation <![CDATA[Locazione di immobile strumentale con locatore soggetto ad



Specifiche tecniche per la trasmissione telematica della dichiarazione dell'imposta di bollo assoluta in modo virtuale

Allegato B

	<p>enumeration S3</p> <p>enumeration T1</p> <p>enumeration T2</p> <p>enumeration T3</p> <p>enumeration T4</p>	<p>IVA]]&gt;</p> <p>documentation</p> <p>&lt;![CDATA[Locazione finanziaria di immobile ad uso diverso dall'abitativo]]&gt;</p> <p>documentation</p> <p>&lt;![CDATA[Affitto di fondo rustico ]]&gt;</p> <p>documentation</p> <p>&lt;![CDATA[Affitto di fondo rustico agevolato]]&gt;</p> <p>documentation</p> <p>&lt;![CDATA[Affitto di terreni ed aree non edificabili, cave e torbiere]]&gt;</p> <p>documentation</p> <p>&lt;![CDATA[Affitto di terreni edificabili o non edificabili destinati a parcheggio (contratto assoggettato ad IVA)]]&gt;</p>
annotation	documentation tabella di 11 elementi	
source	<pre> &lt;xs:simpleType name="TipologiaContratto_Type"&gt;   &lt;xs:annotation&gt;     &lt;xs:documentation&gt;tabella di 11 elementi&lt;/xs:documentation&gt;   &lt;/xs:annotation&gt;   &lt;xs:restriction base="cm:DatoAN_Type"&gt;     &lt;xs:maxLength value="2"/&gt;     &lt;xs:enumeration value="L1"&gt;       &lt;xs:annotation&gt;         &lt;xs:documentation&gt;&lt;![CDATA[Locazione di immobile ad uso abitativo]]&gt;&lt;/xs:documentation&gt;       &lt;/xs:annotation&gt;     &lt;/xs:enumeration&gt;     &lt;xs:enumeration value="L2"&gt;       &lt;xs:annotation&gt;         &lt;xs:documentation&gt;&lt;![CDATA[Locazione agevolata di immobile ad uso abitativo]]&gt;&lt;/xs:documentation&gt;       &lt;/xs:annotation&gt;     &lt;/xs:enumeration&gt;     &lt;xs:enumeration value="L3"&gt;       &lt;xs:annotation&gt;         &lt;xs:documentation&gt;&lt;![CDATA[Locazione di immobile ad uso abitativo (contratto assoggettato ad IVA)]]&gt;&lt;/xs:documentation&gt;       &lt;/xs:annotation&gt;     &lt;/xs:enumeration&gt;     &lt;xs:enumeration value="L4"&gt;       &lt;xs:annotation&gt;         &lt;xs:documentation&gt;&lt;![CDATA[Locazione finanziaria di immobile ad uso abitativo]]&gt;&lt;/xs:documentation&gt;       &lt;/xs:annotation&gt;     &lt;/xs:enumeration&gt;     &lt;xs:enumeration value="S1"&gt;       &lt;xs:annotation&gt;         &lt;xs:documentation&gt;&lt;![CDATA[Locazione di immobile ad uso diverso dall'abitativo]]&gt;&lt;/xs:documentation&gt;       &lt;/xs:annotation&gt;     &lt;/xs:enumeration&gt;     &lt;xs:enumeration value="S2"&gt;       &lt;xs:annotation&gt;         &lt;xs:documentation&gt;&lt;![CDATA[Locazione di immobile strumentale con locatore soggetto ad IVA]]&gt;&lt;/xs:documentation&gt;       &lt;/xs:annotation&gt;     &lt;/xs:enumeration&gt;     &lt;xs:enumeration value="S3"&gt; </pre>	

	<pre> &lt;xs:annotation&gt;   &lt;xs:documentation&gt;&lt;![CDATA[Locazione finanziaria di immobile ad uso diverso dall'abitativo]]&gt;&lt;/xs:documentation&gt; &lt;/xs:annotation&gt; &lt;/xs:enumeration&gt; &lt;xs:enumeration value="T1"&gt;   &lt;xs:annotation&gt;     &lt;xs:documentation&gt;&lt;![CDATA[Affitto di fondo rustico ]]&gt;&lt;/xs:documentation&gt;   &lt;/xs:annotation&gt; &lt;/xs:enumeration&gt; &lt;xs:enumeration value="T2"&gt;   &lt;xs:annotation&gt;     &lt;xs:documentation&gt;&lt;![CDATA[Affitto di fondo rustico agevolato]]&gt;&lt;/xs:documentation&gt;   &lt;/xs:annotation&gt; &lt;/xs:enumeration&gt; &lt;xs:enumeration value="T3"&gt;   &lt;xs:annotation&gt;     &lt;xs:documentation&gt;&lt;![CDATA[Affitto di terreni ed aree non edificabili, cave e torbiere]]&gt;&lt;/xs:documentation&gt;   &lt;/xs:annotation&gt; &lt;/xs:enumeration&gt; &lt;xs:enumeration value="T4"&gt;   &lt;xs:annotation&gt;     &lt;xs:documentation&gt;&lt;![CDATA[Affitto di terreni edificabili o non edificabili destinati a parcheggio (contratto assoggettato ad IVA)]]&gt;&lt;/xs:documentation&gt;   &lt;/xs:annotation&gt; &lt;/xs:enumeration&gt; &lt;/xs:restriction&gt; &lt;/xs:simpleType&gt; </pre>
--	--

### simpleType TipologiaImmobile\_Type

namespace	urn:www.agenziaentrate.gov.it:specificheTecniche:sco:reg:v2																					
type	restriction of <a href="#">DatoN1_Type</a>																					
properties	base cm:DatoN1_Type																					
facets	<table border="1"> <thead> <tr> <th>Kind</th> <th>Value</th> <th>annotation</th> </tr> </thead> <tbody> <tr> <td>length</td> <td>1</td> <td></td> </tr> <tr> <td>maxLength</td> <td>1</td> <td></td> </tr> <tr> <td>pattern</td> <td>[1-9]</td> <td></td> </tr> <tr> <td>enumeration</td> <td>1</td> <td>documentation &lt;![CDATA[Immobile]]&gt;</td> </tr> <tr> <td>enumeration</td> <td>2</td> <td>documentation &lt;![CDATA[Pertinenza di immobile locato contestualmente]]&gt;</td> </tr> <tr> <td>enumeration</td> <td>3</td> <td>documentation &lt;![CDATA[Pertinenza di immobile già locato]]&gt;</td> </tr> </tbody> </table>	Kind	Value	annotation	length	1		maxLength	1		pattern	[1-9]		enumeration	1	documentation <![CDATA[Immobile]]>	enumeration	2	documentation <![CDATA[Pertinenza di immobile locato contestualmente]]>	enumeration	3	documentation <![CDATA[Pertinenza di immobile già locato]]>
Kind	Value	annotation																				
length	1																					
maxLength	1																					
pattern	[1-9]																					
enumeration	1	documentation <![CDATA[Immobile]]>																				
enumeration	2	documentation <![CDATA[Pertinenza di immobile locato contestualmente]]>																				
enumeration	3	documentation <![CDATA[Pertinenza di immobile già locato]]>																				
annotation	documentation Immobile / Pertinenza																					
source	<pre> &lt;xs:simpleType name="TipologiaImmobile_Type"&gt;   &lt;xs:annotation&gt;     &lt;xs:documentation&gt;Immobile / Pertinenza&lt;/xs:documentation&gt;   &lt;/xs:annotation&gt;   &lt;xs:restriction base="cm:DatoN1_Type"&gt;     &lt;xs:length value="1"/&gt;     &lt;xs:enumeration value="1"/&gt;   &lt;/xs:restriction&gt;   &lt;xs:documentation&gt;&lt;![CDATA[Immobile]]&gt;&lt;/xs:documentation&gt; </pre>																					

	<pre> &lt;/xs:annotation&gt; &lt;/xs:enumeration&gt; &lt;xs:enumeration value="2"&gt; &lt;/xs:annotation&gt; &lt;xs:documentation&gt;&lt;![CDATA[Pertinenza di immobile locato contestualmente]]&gt;&lt;/xs:documentation&gt; &lt;/xs:annotation&gt; &lt;/xs:enumeration&gt; &lt;xs:enumeration value="3"&gt; &lt;/xs:annotation&gt; &lt;xs:documentation&gt;&lt;![CDATA[Pertinenza di immobile già locato]]&gt;&lt;/xs:documentation&gt; &lt;/xs:annotation&gt; &lt;/xs:enumeration&gt; &lt;/xs:restriction&gt; &lt;/xs:simpleType&gt; </pre>
--	--

### simpleType **TipologiaIndirizzo\_Type**

namespace	urn:www.agenziaentrate.gov.it:specificheTecniche:sco:reg:v2		
type	restriction of <a href="#">DatoAN_Type</a>		
properties	base cm:DatoAN_Type		
used by	element <a href="#">ItaliaType/Indirizzo</a>		
facets	Kind	Value	annotation
	maxLength	80	
	pattern	([0-9A-Z-] \&quot;){1}([0-9A-Z&amp;#39; \- \, \s / ^\\( \) \À È É Ì Ò Ù Û \&quot; \\ \\+)*	
annotation	documentation Via o localita'		
source	<pre> &lt;xs:simpleType name="TipologiaIndirizzo_Type"&gt; &lt;xs:annotation&gt; &lt;xs:documentation&gt;Via o localita'&lt;/xs:documentation&gt; &lt;/xs:annotation&gt; &lt;xs:restriction base="cm:DatoAN_Type"&gt; &lt;xs:maxLength value="80"/&gt; &lt;/xs:restriction&gt; &lt;/xs:simpleType&gt; </pre>		

### simpleType **UfficiDiRegistrazione**

namespace	urn:www.agenziaentrate.gov.it:specificheTecniche:sco:reg:v2		
type	restriction of <b>xs:string</b>		
properties	base xs:string		
used by	simpleType <a href="#">UfficioDiRegistrazione_Type</a>		
facets	Kind	Value	annotation
	enumeration	795	
	enumeration	796	
	enumeration	797	
	enumeration	798	
	enumeration	799	
	enumeration	800	
	enumeration	801	

Specifiche tecniche per la trasmissione telematica della dichiarazione dell'imposta di bollo  
assolta in modo virtuale

Allegato B

enumeration	804
enumeration	805
enumeration	806
enumeration	807
enumeration	808
enumeration	809
enumeration	810
enumeration	811
enumeration	812
enumeration	812
enumeration	813
enumeration	814
enumeration	815
enumeration	816
enumeration	817
enumeration	818
enumeration	819
enumeration	820
enumeration	821
enumeration	822
enumeration	823
enumeration	824
enumeration	825
enumeration	826
enumeration	827
enumeration	828
enumeration	829
enumeration	830
enumeration	831
enumeration	832
enumeration	833
enumeration	834
enumeration	835
enumeration	836
enumeration	837
enumeration	838
enumeration	839
enumeration	841
enumeration	842
enumeration	843
enumeration	844
enumeration	846
enumeration	847
enumeration	848
enumeration	849
enumeration	850
enumeration	852
enumeration	853

Specifiche tecniche per la trasmissione telematica della dichiarazione dell'imposta di bollo  
assolta in modo virtuale

Allegato B

enumeration	854
enumeration	855
enumeration	856
enumeration	857
enumeration	858
enumeration	859
enumeration	860
enumeration	861
enumeration	862
enumeration	863
enumeration	864
enumeration	865
enumeration	866
enumeration	867
enumeration	868
enumeration	869
enumeration	871
enumeration	872
enumeration	873
enumeration	875
enumeration	876
enumeration	877
enumeration	878
enumeration	879
enumeration	880
enumeration	881
enumeration	882
enumeration	883
enumeration	884
enumeration	885
enumeration	887
enumeration	888
enumeration	889
enumeration	890
enumeration	891
enumeration	892
enumeration	893
enumeration	894
enumeration	895
enumeration	896
enumeration	897
enumeration	898
enumeration	899
enumeration	A01
enumeration	A02
enumeration	A03
enumeration	A04
enumeration	A06

Specifiche tecniche per la trasmissione telematica della dichiarazione dell'imposta di bollo  
assolta in modo virtuale

Allegato B

enumeration	A07
enumeration	A08
enumeration	A10
enumeration	A10
enumeration	A11
enumeration	A12
enumeration	A13
enumeration	A15
enumeration	A16
enumeration	A17
enumeration	A21
enumeration	A22
enumeration	A26
enumeration	A27
enumeration	A28
enumeration	A29
enumeration	A31
enumeration	A32
enumeration	A33
enumeration	A34
enumeration	A36
enumeration	A37
enumeration	A39
enumeration	A40
enumeration	A41
enumeration	A45
enumeration	A49
enumeration	A50
enumeration	A51
enumeration	A54
enumeration	A55
enumeration	A57
enumeration	A58
enumeration	A59
enumeration	A60
enumeration	A61
enumeration	A63
enumeration	A64
enumeration	A65
enumeration	A66
enumeration	A68
enumeration	A72
enumeration	A76
enumeration	A78
enumeration	A79
enumeration	A80
enumeration	A81
enumeration	A83

Specifiche tecniche per la trasmissione telematica della dichiarazione dell'imposta di bollo  
assolta in modo virtuale

Allegato B

enumeration	A84
enumeration	A85
enumeration	A87
enumeration	A88
enumeration	A89
enumeration	A90
enumeration	A91
enumeration	A93
enumeration	A94
enumeration	A96
enumeration	A97
enumeration	A98
enumeration	B01
enumeration	B02
enumeration	B03
enumeration	B05
enumeration	B06
enumeration	B10
enumeration	B11
enumeration	B12
enumeration	B13
enumeration	B17
enumeration	B20
enumeration	B21
enumeration	B23
enumeration	B24
enumeration	B25
enumeration	B26
enumeration	B28
enumeration	B30
enumeration	B31
enumeration	B32
enumeration	B33
enumeration	B36
enumeration	B37
enumeration	B38
enumeration	B40
enumeration	B44
enumeration	B45
enumeration	B46
enumeration	B47
enumeration	B48
enumeration	B49
enumeration	B50
enumeration	B51
enumeration	B54
enumeration	B55
enumeration	B56

Specifiche tecniche per la trasmissione telematica della dichiarazione dell'imposta di bollo  
assolta in modo virtuale

Allegato B

enumeration	B57
enumeration	B58
enumeration	B59
enumeration	B60
enumeration	B61
enumeration	B62
enumeration	B63
enumeration	B66
enumeration	B67
enumeration	B68
enumeration	B73
enumeration	B76
enumeration	B77
enumeration	B78
enumeration	B81
enumeration	B82
enumeration	B83
enumeration	B85
enumeration	B86
enumeration	B87
enumeration	B89
enumeration	B90
enumeration	B91
enumeration	B92
enumeration	B93
enumeration	B95
enumeration	B96
enumeration	B97
enumeration	B98
enumeration	B99
enumeration	C02
enumeration	C03
enumeration	C04
enumeration	C05
enumeration	C07
enumeration	C08
enumeration	C10
enumeration	C11
enumeration	C12
enumeration	C16
enumeration	C18
enumeration	C22
enumeration	C23
enumeration	C26
enumeration	C28
enumeration	C30
enumeration	C32
enumeration	C34



Specifiche tecniche per la trasmissione telematica della dichiarazione dell'imposta di bollo  
assolta in modo virtuale

Allegato B

enumeration	C36
enumeration	C37
enumeration	C41
enumeration	C42
enumeration	C48
enumeration	C49
enumeration	C50
enumeration	C51
enumeration	C52
enumeration	C53
enumeration	C54
enumeration	C55
enumeration	C56
enumeration	C60
enumeration	C61
enumeration	C62
enumeration	C63
enumeration	C64
enumeration	C65
enumeration	C68
enumeration	C69
enumeration	C70
enumeration	C71
enumeration	C72
enumeration	C73
enumeration	C74
enumeration	C75
enumeration	C76
enumeration	C79
enumeration	C80
enumeration	C81
enumeration	C82
enumeration	C83
enumeration	C84
enumeration	C87
enumeration	C88
enumeration	C89
enumeration	C90
enumeration	C92
enumeration	C93
enumeration	C94
enumeration	C95
enumeration	C97
enumeration	C98
enumeration	C99
enumeration	D01
enumeration	D02
enumeration	D03

Specifiche tecniche per la trasmissione telematica della dichiarazione dell'imposta di bollo  
assolta in modo virtuale

Allegato B

enumeration	D04
enumeration	D05
enumeration	D07
enumeration	D08
enumeration	D09
enumeration	D10
enumeration	D12
enumeration	D13
enumeration	D14
enumeration	D15
enumeration	D16
enumeration	D17
enumeration	D23
enumeration	D28
enumeration	D29
enumeration	D30
enumeration	D33
enumeration	D34
enumeration	D35
enumeration	D37
enumeration	D38
enumeration	D39
enumeration	D40
enumeration	D41
enumeration	D42
enumeration	D43
enumeration	D44
enumeration	D45
enumeration	D46
enumeration	D48
enumeration	D49
enumeration	D50
enumeration	D51
enumeration	D52
enumeration	D55
enumeration	D56
enumeration	D57
enumeration	D61
enumeration	D62
enumeration	D63
enumeration	D64
enumeration	D65
enumeration	D66
enumeration	D67
enumeration	D70
enumeration	D71
enumeration	D72
enumeration	D73

Specifiche tecniche per la trasmissione telematica della dichiarazione dell'imposta di bollo  
assolta in modo virtuale

Allegato B

enumeration	D75
enumeration	D76
enumeration	D77
enumeration	D79
enumeration	D84
enumeration	D85
enumeration	D86
enumeration	D89
enumeration	D90
enumeration	D92
enumeration	D96
enumeration	D97
enumeration	D98
enumeration	D99
enumeration	E01
enumeration	E02
enumeration	E03
enumeration	E07
enumeration	E08
enumeration	E09
enumeration	E11
enumeration	E12
enumeration	E13
enumeration	E14
enumeration	E16
enumeration	E17
enumeration	E18
enumeration	E19
enumeration	E23
enumeration	E24
enumeration	E25
enumeration	E26
enumeration	E27
enumeration	E29
enumeration	E30
enumeration	E34
enumeration	E35
enumeration	E36
enumeration	E37
enumeration	E38
enumeration	E39
enumeration	E40
enumeration	E43
enumeration	E44
enumeration	E45
enumeration	E46
enumeration	E52
enumeration	E59

Specifiche tecniche per la trasmissione telematica della dichiarazione dell'imposta di bollo assoluta in modo virtuale

Allegato B

enumeration	E60
enumeration	E61
enumeration	E62
enumeration	E63
enumeration	E64
enumeration	E65
enumeration	E69
enumeration	E70
enumeration	E71
enumeration	E73
enumeration	E74
enumeration	E76
enumeration	E78
enumeration	E82
enumeration	E83
enumeration	E84
enumeration	E85
enumeration	E86
enumeration	E87
enumeration	E88
enumeration	E94
enumeration	E99
enumeration	F01
enumeration	F02
enumeration	F03
enumeration	F04
enumeration	F05
enumeration	F06
enumeration	F07
enumeration	F08
enumeration	F09
enumeration	F13
enumeration	F14
enumeration	F15
enumeration	F16
enumeration	F17
enumeration	F18
enumeration	F19
enumeration	F22
enumeration	F23
enumeration	F24
enumeration	F26
enumeration	F27
enumeration	F28
enumeration	F29
enumeration	F30
enumeration	F31
enumeration	F32

Specifiche tecniche per la trasmissione telematica della dichiarazione dell'imposta di bollo  
assolta in modo virtuale

Allegato B

enumeration	F35
enumeration	F36
enumeration	F37
enumeration	F38
enumeration	F39
enumeration	F41
enumeration	F42
enumeration	F43
enumeration	F44
enumeration	F45
enumeration	F49
enumeration	F53
enumeration	F54
enumeration	F56
enumeration	F57
enumeration	F59
enumeration	F60
enumeration	F61
enumeration	F62
enumeration	F63
enumeration	F67
enumeration	F69
enumeration	F70
enumeration	F71
enumeration	F72
enumeration	F75
enumeration	F76
enumeration	F77
enumeration	F78
enumeration	F80
enumeration	F81
enumeration	F82
enumeration	F84
enumeration	F85
enumeration	F86
enumeration	F87
enumeration	F89
enumeration	F90
enumeration	F91
enumeration	F92
enumeration	F93
enumeration	F95
enumeration	F96
enumeration	F97
enumeration	F98
enumeration	F99
enumeration	G01
enumeration	G04

Specifiche tecniche per la trasmissione telematica della dichiarazione dell'imposta di bollo  
assolta in modo virtuale

Allegato B

enumeration	G05
enumeration	G06
enumeration	G07
enumeration	R00
enumeration	R02
enumeration	R03
enumeration	R04
enumeration	R05
enumeration	R06
enumeration	R07
enumeration	R0A
enumeration	R0C
enumeration	R0D
enumeration	R0E
enumeration	R0F
enumeration	R0G
enumeration	R0H
enumeration	R0J
enumeration	R0K
enumeration	R0L
enumeration	R0N
enumeration	R0P
enumeration	R0Q
enumeration	R0R
enumeration	R0S
enumeration	R0T
enumeration	R0U
enumeration	R0V
enumeration	R0X
enumeration	R0Y
enumeration	R0Z
enumeration	R10
enumeration	R11
enumeration	R12
enumeration	R13
enumeration	R14
enumeration	R17
enumeration	R18
enumeration	R19
enumeration	R1A
enumeration	R1C
enumeration	R1J
enumeration	R1K
enumeration	R1L
enumeration	R1M
enumeration	R1N
enumeration	R1P
enumeration	R1Q

Specifiche tecniche per la trasmissione telematica della dichiarazione dell'imposta di bollo  
assolta in modo virtuale

Allegato B

enumeration	R1R
enumeration	R1S
enumeration	R1T
enumeration	R1U
enumeration	R1V
enumeration	R1W
enumeration	R1X
enumeration	R1Y
enumeration	R1Z
enumeration	R20
enumeration	R21
enumeration	R22
enumeration	R24
enumeration	R25
enumeration	R26
enumeration	R28
enumeration	R2C
enumeration	R2D
enumeration	R2E
enumeration	R2F
enumeration	R2G
enumeration	R2H
enumeration	R2J
enumeration	R2K
enumeration	R2L
enumeration	R2M
enumeration	R2N
enumeration	R2P
enumeration	R2Q
enumeration	R2R
enumeration	R2T
enumeration	R2V
enumeration	R2W
enumeration	R2X
enumeration	R2Y
enumeration	R2Z
enumeration	R30
enumeration	R31
enumeration	R32
enumeration	R33
enumeration	R34
enumeration	R3A
enumeration	R3C
enumeration	R3D
enumeration	R3E
enumeration	R3F
enumeration	R40
enumeration	R42

Specifiche tecniche per la trasmissione telematica della dichiarazione dell'imposta di bollo  
assolta in modo virtuale

Allegato B

enumeration	R43
enumeration	R44
enumeration	R45
enumeration	R46
enumeration	R47
enumeration	R48
enumeration	R49
enumeration	R4C
enumeration	R4D
enumeration	R4E
enumeration	R4G
enumeration	R4H
enumeration	R4J
enumeration	R4K
enumeration	R4M
enumeration	R4P
enumeration	R50
enumeration	R52
enumeration	R53
enumeration	R54
enumeration	R55
enumeration	R56
enumeration	R5A
enumeration	R5C
enumeration	R5D
enumeration	R5E
enumeration	R5F
enumeration	R5G
enumeration	R5H
enumeration	R5J
enumeration	R5L
enumeration	R5M
enumeration	R5N
enumeration	R5P
enumeration	R5Q
enumeration	R5R
enumeration	R5S
enumeration	R5T
enumeration	R5U
enumeration	R5V
enumeration	R5W
enumeration	R5X
enumeration	R5Y
enumeration	R5Z
enumeration	R64
enumeration	R65
enumeration	R66
enumeration	R67



Specifiche tecniche per la trasmissione telematica della dichiarazione dell'imposta di bollo  
assolta in modo virtuale

Allegato B

enumeration	R6A
enumeration	R6C
enumeration	R6F
enumeration	R6G
enumeration	R6H
enumeration	R6J
enumeration	R6K
enumeration	R73
enumeration	R74
enumeration	R75
enumeration	R76
enumeration	R79
enumeration	R7G
enumeration	R7H
enumeration	R7J
enumeration	R7K
enumeration	R7L
enumeration	R7M
enumeration	R7Q
enumeration	R7U
enumeration	R7Y
enumeration	R7Z
enumeration	R80
enumeration	R84
enumeration	R85
enumeration	R87
enumeration	R8A
enumeration	R8C
enumeration	R8H
enumeration	R8M
enumeration	R8N
enumeration	R9A
enumeration	R9D
enumeration	R9E
enumeration	R9F
enumeration	R9G
enumeration	R9H
enumeration	R9J
enumeration	R9K
enumeration	R9L
enumeration	R9M
enumeration	R9N
enumeration	R9P
enumeration	R9Q
enumeration	RA4
enumeration	RA5
enumeration	RA6
enumeration	RA7

Specifiche tecniche per la trasmissione telematica della dichiarazione dell'imposta di bollo assoluta in modo virtuale

Allegato B

enumeration	RA8
enumeration	RA9
enumeration	RAA
enumeration	RAC
enumeration	RAD
enumeration	RAE
enumeration	RC0
enumeration	RC1
enumeration	RC2
enumeration	RC3
enumeration	RC4
enumeration	RC7
enumeration	RC8
enumeration	RCA
enumeration	RCB
enumeration	RCC
enumeration	RCD
enumeration	RCE
enumeration	RCG
enumeration	RCH
enumeration	RCJ
enumeration	RCK
enumeration	RCT
enumeration	RD0
enumeration	RD1
enumeration	RD1
enumeration	RD2
enumeration	RE0
enumeration	RE1
enumeration	RE2
enumeration	RE3
enumeration	RE5
enumeration	RE6
enumeration	RE7
enumeration	RE8
enumeration	RE9
enumeration	REA
enumeration	REC
enumeration	RED
enumeration	REE
enumeration	REF
enumeration	REG
enumeration	REK
enumeration	REL
enumeration	REM
enumeration	REN
enumeration	REP
enumeration	REQ

Specifiche tecniche per la trasmissione telematica della dichiarazione dell'imposta di bollo assoluta in modo virtuale

Allegato B

enumeration	RES
enumeration	RET
enumeration	RF2
enumeration	RF3
enumeration	RF4
enumeration	RF6
enumeration	RF7
enumeration	RF8
enumeration	RF9
enumeration	RFA
enumeration	RFC
enumeration	RFD
enumeration	RFE
enumeration	RFF
enumeration	RFG
enumeration	RFH
enumeration	RFJ
enumeration	RFK
enumeration	RG2
enumeration	RG3
enumeration	RH1
enumeration	RH2
enumeration	RJ0
enumeration	RJ1
enumeration	RJ2
enumeration	RJ3
enumeration	RJ6
enumeration	RJ7
enumeration	RJ8
enumeration	RJA
enumeration	RJC
enumeration	RJD
enumeration	RJE
enumeration	RJF
enumeration	RJG
enumeration	RJH
enumeration	RJJ
enumeration	RJK
enumeration	RJL
enumeration	RJM
enumeration	RJN
enumeration	RJP
enumeration	RJR
enumeration	RJS
enumeration	RJT
enumeration	RJU
enumeration	RJV
enumeration	RJW

Specifiche tecniche per la trasmissione telematica della dichiarazione dell'imposta di bollo  
assolta in modo virtuale

Allegato B

enumeration	RJX
enumeration	RJY
enumeration	RL2
enumeration	RL3
enumeration	RL4
enumeration	RL5
enumeration	RL7
enumeration	RL8
enumeration	RL9
enumeration	T2D
enumeration	T2E
enumeration	T2F
enumeration	T2G
enumeration	T2H
enumeration	T2J
enumeration	T2K
enumeration	T3D
enumeration	T3E
enumeration	T3F
enumeration	T3G
enumeration	T3H
enumeration	T3J
enumeration	T3K
enumeration	T4D
enumeration	T4E
enumeration	T5D
enumeration	T5E
enumeration	T5F
enumeration	T5G
enumeration	T5H
enumeration	T5J
enumeration	T5K
enumeration	T5L
enumeration	T5M
enumeration	T5N
enumeration	T5P
enumeration	T5Q
enumeration	T5R
enumeration	T5S
enumeration	T5T
enumeration	T5U
enumeration	T5V
enumeration	T5X
enumeration	T5Y
enumeration	T5Z
enumeration	T6A
enumeration	T6B
enumeration	T6C

Specifiche tecniche per la trasmissione telematica della dichiarazione dell'imposta di bollo  
assolta in modo virtuale

Allegato B

enumeration	T6D
enumeration	T6E
enumeration	T6F
enumeration	T6G
enumeration	T6H
enumeration	T6J
enumeration	T6K
enumeration	T6L
enumeration	T6M
enumeration	TA4
enumeration	TAD
enumeration	TAE
enumeration	TAF
enumeration	TAH
enumeration	TAI
enumeration	TAJ
enumeration	TAK
enumeration	TAM
enumeration	TAS
enumeration	TAU
enumeration	TAX
enumeration	TBD
enumeration	TBE
enumeration	TBF
enumeration	TCD
enumeration	TCF
enumeration	TCG
enumeration	TCJ
enumeration	TCK
enumeration	TDD
enumeration	TDE
enumeration	TDF
enumeration	TDG
enumeration	TDH
enumeration	TDJ
enumeration	TDK
enumeration	TDL
enumeration	TDM
enumeration	TDN
enumeration	TDP
enumeration	TE2
enumeration	TE3
enumeration	TE4
enumeration	TE5
enumeration	TE6
enumeration	TE7
enumeration	TED
enumeration	TEE

Specifiche tecniche per la trasmissione telematica della dichiarazione dell'imposta di bollo assoluta in modo virtuale

Allegato B

enumeration	TEF
enumeration	TEG
enumeration	TEH
enumeration	TEJ
enumeration	TEK
enumeration	TEL
enumeration	TEM
enumeration	TEP
enumeration	TEQ
enumeration	TER
enumeration	TES
enumeration	TET
enumeration	TEV
enumeration	TEX
enumeration	TEY
enumeration	TEZ
enumeration	TG2
enumeration	TG3
enumeration	TG4
enumeration	TG5
enumeration	TG6
enumeration	TGD
enumeration	TGE
enumeration	TGF
enumeration	TGG
enumeration	TGH
enumeration	TGJ
enumeration	TGK
enumeration	TGL
enumeration	TGM
enumeration	TGN
enumeration	TGP
enumeration	TGQ
enumeration	TGR
enumeration	TGS
enumeration	TGT
enumeration	TGU
enumeration	TGV
enumeration	TGX
enumeration	TGY
enumeration	TGZ
enumeration	TID
enumeration	TIE
enumeration	TIF
enumeration	TIG
enumeration	TIH
enumeration	TIJ
enumeration	TIK

Specifiche tecniche per la trasmissione telematica della dichiarazione dell'imposta di bollo assoluta in modo virtuale

Allegato B

enumeration	TIL
enumeration	TIP
enumeration	TIQ
enumeration	TJ2
enumeration	TJD
enumeration	TJE
enumeration	TJF
enumeration	TJ3
enumeration	TJG
enumeration	TJH
enumeration	TJJ
enumeration	TJK
enumeration	TJL
enumeration	TJM
enumeration	TJN
enumeration	TJP
enumeration	TJQ
enumeration	TJR
enumeration	TJS
enumeration	TJT
enumeration	TJU
enumeration	TJV
enumeration	TJX
enumeration	TJY
enumeration	TJZ
enumeration	TLD
enumeration	TLF
enumeration	TLG
enumeration	TLH
enumeration	TLK
enumeration	TLL
enumeration	TLM
enumeration	TLN
enumeration	TLP
enumeration	TLQ
enumeration	TM2
enumeration	TM3
enumeration	TM5
enumeration	TM6
enumeration	TM7
enumeration	TM8
enumeration	TM9
enumeration	TMD
enumeration	TMF
enumeration	TMG
enumeration	TMH
enumeration	TMJ
enumeration	TMK

Specifiche tecniche per la trasmissione telematica della dichiarazione dell'imposta di bollo  
assolta in modo virtuale

Allegato B

enumeration	TML
enumeration	TMM
enumeration	TMP
enumeration	TMQ
enumeration	TMR
enumeration	TMU
enumeration	TMV
enumeration	TMX
enumeration	TMY
enumeration	TMZ
enumeration	TN2
enumeration	TN3
enumeration	TN4
enumeration	TN5
enumeration	TN6
enumeration	TN7
enumeration	TN8
enumeration	TN9
enumeration	TNB
enumeration	TNC
enumeration	TND
enumeration	TNE
enumeration	TNF
enumeration	TNG
enumeration	TNH
enumeration	TNJ
enumeration	TNK
enumeration	TNL
enumeration	TNM
enumeration	TNN
enumeration	TNP
enumeration	TNQ
enumeration	TNR
enumeration	TNS
enumeration	TNT
enumeration	TNX
enumeration	TNY
enumeration	TNZ
enumeration	TPB
enumeration	TPF
enumeration	TPH
enumeration	TPJ
enumeration	TPK
enumeration	TPL
enumeration	TPM
enumeration	TPQ
enumeration	TPU
enumeration	TPX



Specifiche tecniche per la trasmissione telematica della dichiarazione dell'imposta di bollo  
assolta in modo virtuale

Allegato B

enumeration	TPY
enumeration	TQD
enumeration	TQE
enumeration	TQF
enumeration	TQG
enumeration	TQH
enumeration	TQJ
enumeration	TQK
enumeration	TQL
enumeration	TQM
enumeration	TQN
enumeration	TQP
enumeration	TQQ
enumeration	TQR
enumeration	TQS
enumeration	TRD
enumeration	TRF
enumeration	TRH
enumeration	TRJ
enumeration	TS2
enumeration	TS3
enumeration	TS4
enumeration	TS5
enumeration	TS6
enumeration	TS7
enumeration	TS8
enumeration	TS9
enumeration	TSD
enumeration	TSE
enumeration	TSF
enumeration	TSG
enumeration	TSH
enumeration	TSJ
enumeration	TSK
enumeration	TSL
enumeration	TSM
enumeration	TSN
enumeration	TSQ
enumeration	TST
enumeration	TSU
enumeration	TSX
enumeration	TSY
enumeration	TSZ
enumeration	TTB
enumeration	TTC
enumeration	TTD
enumeration	TTF
enumeration	TTG

Specifiche tecniche per la trasmissione telematica della dichiarazione dell'imposta di bollo assoluta in modo virtuale

Allegato B

enumeration	TTH
enumeration	TTJ
enumeration	TTK
enumeration	TTL
enumeration	TTM
enumeration	TTQ
enumeration	TTV
enumeration	TTX
enumeration	TTY
enumeration	TTZ
enumeration	TUE
enumeration	TUG
enumeration	TUH
enumeration	TUJ
enumeration	TUK
enumeration	TUL
enumeration	TUM
enumeration	TUN
enumeration	TUP
enumeration	TUR
enumeration	TUS
enumeration	TUT
enumeration	TUV
enumeration	TUX
enumeration	TUY
enumeration	TUZ
enumeration	TWD
enumeration	TWE
enumeration	TWF
enumeration	TWG
enumeration	TWH
enumeration	TWJ
enumeration	TWK
enumeration	TWL
enumeration	TWM
enumeration	TWN
enumeration	TWP
enumeration	TX2
enumeration	TX3
enumeration	TX4
enumeration	TX5
enumeration	TX6
enumeration	TX7
enumeration	TX9
enumeration	TXD
enumeration	TXE
enumeration	TXF
enumeration	TXG

Specifiche tecniche per la trasmissione telematica della dichiarazione dell'imposta di bollo assoluta in modo virtuale

Allegato B

enumeration	TXH
enumeration	TXJ
enumeration	TXK
enumeration	TXL
enumeration	TXM
enumeration	TXN
enumeration	TXP
enumeration	TXQ
enumeration	TXR
enumeration	TXS
enumeration	TXT
enumeration	TXU
enumeration	TXV
enumeration	TXX
enumeration	TXY
enumeration	TYE
enumeration	TYF
enumeration	TYG
enumeration	TYH
enumeration	TYK
enumeration	TYL
enumeration	TYM
enumeration	TYN
enumeration	TZ2
enumeration	TZ3
enumeration	TZ4
enumeration	TZ5
enumeration	TZ6
enumeration	TZ7
enumeration	TZ8
enumeration	TZ9
enumeration	TZD
enumeration	TZE
enumeration	TZF
enumeration	TZG
enumeration	TZH
enumeration	TZJ
enumeration	TZK
enumeration	TZL
enumeration	TZN
enumeration	TZP
enumeration	TZQ
enumeration	TZR
enumeration	TZS
enumeration	TZT
enumeration	TZU
enumeration	TZV
enumeration	TZX

Specifiche tecniche per la trasmissione telematica della dichiarazione dell'imposta di bollo  
 assoluta in modo virtuale

Allegato B

	enumeration TZY
	enumeration TZZ
annotation	documentation
	795 Bologna 1 (dal 01/07/1997 al 01/02/2009)
	796 Bologna 2 (dal 01/07/1997 al 01/02/2009)
	797 Bologna 3 (dal 01/07/1997 al 01/02/2009)
	798 Bologna 4 (dal 01/07/1997 al 01/02/2009)
	799 Imola (dal 01/07/1997 al 01/02/2009)
	800 Alessandria (dal 01/07/1997 al 07/02/2010)
	801 Trapani (dal 01/07/1997 al 23/05/2010)
	804 Cagliari 1 (dal 01/10/1997 al 07/03/2010)
	805 Cagliari 2 (dal 01/10/1997 al 07/03/2010)
	806 Reggio Calabria (dal 10/12/1998 al 21/02/2010)
	807 Palmi (dal 26/11/1998 al 21/02/2010)
	808 Rossano (dal 18/11/1998 al 14/03/2010)
	809 Lamezia Terme (dal 06/10/1998 al 07/06/2009)
	810 Vibo Valentia (dal 07/10/1998 al 17/05/2009)
	811 Rimini 1 (dal 01/07/1997 al 31/12/2003)
	812 Rimini 2 (dal 01/07/1997 al 31/12/2003)
	812 Rimini (dal 02/01/2004 al 05/04/2009)
	813 Biella (dal 05/08/1998 al 17/05/2009)
	814 Castrovillari (dal 19/11/1998 al 14/03/2010)
	815 Catanzaro (dal 09/10/1998 al 07/06/2009)
	816 Crotone (dal 01/10/1998 al 10/05/2009)
	817 Locri (dal 29/12/1999 al 21/02/2010)
	818 Cossato (dal 07/08/1998 al 17/05/2009)
	819 Cuorgne' (dal 06/08/1998 al 18/07/2010)
	820 Domodossola (dal 04/08/1998 al 21/06/2009)
	821 Mondovi' (dal 10/11/1998 al 14/02/2010)
	822 Rivarolo Canavese (dal 03/08/1998 al 18/07/2010)
	823 Savigliano (dal 20/11/1998 al 14/02/2010)
	824 Santhia' (dal 25/06/1999 al 01/11/2009)
	825 Verbania (dal 22/12/1998 al 21/06/2009)
	826 Trento (dal 16/02/1999 al 28/06/2009)
	827 Cervignano del Friuli (dal 25/03/1999 al 07/02/2010)
	828 Gemona Del Friuli (dal 24/03/1999 al 07/02/2010)
	829 Latisana (dal 25/03/1999 al 07/02/2010)
	830 Tolmezzo (dal 23/03/1999 al 07/02/2010)
	831 Udine (dal 26/03/1999 al 07/02/2010)
	832 Frascati (dal 04/12/1998 al 07/03/2010)
	833 Adria (dal 23/10/1998 al 22/11/2009)
	834 Badia Polesine (dal 30/10/1998 al 22/11/2009)
	835 Belluno (dal 27/10/1998 al 20/09/2009)
	836 Caprino Veronese (dal 03/11/1998 al 21/02/2010)
	837 Legnago (dal 21/10/1998 al 21/02/2010)
	838 Padova 1 (dal 28/05/1999 al 13/12/2009)
	839 Padova 2 (dal 28/05/1999 al 13/12/2009)
	841 San Dona' di Piave (dal 28/10/1998 al 12/09/2010)
	842 Schio (dal 29/11/2001 al 01/11/2010)
	843 Soave (dal 20/10/1998 al 21/02/2010)
	844 Treviso (dal 18/12/1998 al 06/06/2010)
	846 Valdagno (dal 22/10/1998 al 01/11/2010)
	847 Venezia 1 (Venezia) (dal 11/12/1998 al 12/09/2010)
	848 Venezia 2 (Mestre) (dal 11/12/1998 al 12/09/2010)
	849 Verona 1 (dal 13/11/1998 al 21/02/2010)
	850 Verona 2 (dal 13/11/1998 al 21/02/2010)
	852 Vicenza 1 (dal 15/12/1998 al 01/11/2010)
	853 Vicenza 2 (dal 15/12/1998 al 01/11/2010)
	854 Vittorio Veneto (dal 29/10/1998 al 06/06/2010)
	855 Codogno (dal 23/06/1999 al 21/06/2009)
	856 Lecco (dal 08/07/1999 al 07/06/2009)
	857 Lodi (dal 02/07/1999 al 21/06/2009)
	858 Merate (dal 17/12/1998 al 07/06/2009)
	859 Chiavari (dal 14/07/1998 al 06/06/2010)
	860 Sarzana (dal 20/05/1999 al 07/06/2009)
	861 Prato 1 (dal 30/03/2000 al 05/07/2009)
	862 Prato 2 (dal 30/03/2000 al 16/01/2004)
	863 Carpi (dal 22/07/1998 al 07/02/2010)
	864 Fidenza (dal 30/07/1998 al 07/06/2009)
	865 Guastalla (dal 23/07/1998 al 17/05/2009)

Specifiche tecniche per la trasmissione telematica della dichiarazione dell'imposta di bollo  
 assolta in modo virtuale

Allegato B

866	Mirandola	(dal	29/07/1998	al	07/02/2010)
867	Pavullo Nel Frignano	(dal	31/07/1998	al	08/01/2003)
868	Piacenza	(dal	27/07/1998	al	21/06/2009)
869	Reggio Emilia	(dal	31/07/1998	al	17/05/2009)
871	Sassuolo	(dal	24/07/1998	al	07/02/2010)
872	Orvieto	(dal	10/09/1999	al	13/12/2009)
873	Perugia	(dal	18/12/1998	al	31/01/2010)
875	Spoletto	(dal	22/12/1998	al	31/01/2010)
876	Terni	(dal	16/12/1998	al	13/12/2009)
877	Avezzano	(dal	06/08/1998	al	31/01/2010)
878	L'Aquila	(dal	07/08/1998	al	31/01/2010)
879	Sulmona	(dal	05/08/1998	al	31/01/2010)
880	Rieti	(dal	07/07/1998	al	21/06/2009)
881	Tivoli	(dal	09/07/1998	al	07/03/2010)
882	Velletri	(dal	02/07/1998	al	07/03/2010)
883	Aversa	(dal	16/07/1998	al	02/05/2010)
884	Bari 1	(dal	01/10/1998	al	21/02/2010)
885	Bari 2	(dal	01/10/1998	al	21/02/2010)
887	Brindisi	(dal	16/06/1999	al	15/11/2009)
888	Matera	(dal	10/11/1998	al	05/07/2009)
889	Pisticci	(dal	24/09/1998	al	05/07/2009)
890	Potenza	(dal	08/10/1998	al	14/02/2010)
891	Caltanissetta	(dal	15/10/1998	al	21/06/2009)
892	Castelvetrano	(dal	13/10/1998	al	23/05/2010)
893	Gela	(dal	24/07/2001	al	21/06/2009)
894	Marsala	(dal	14/10/1998	al	23/05/2010)
895	Oristano	(dal	17/07/1998	al	07/03/2010)
896	Tempio Pausania	(dal	15/07/1998	al	07/03/2010)
897	Soresina	(dal	25/11/1998	al	12/07/2009)
898	Morbegno	(dal	04/12/1998	al	02/08/2009)
899	Tirano	(dal	16/12/1998	al	02/08/2009)
A01	Ancona	(fino		al	19/12/2000)
A02	Jesi	(fino		al	13/12/2000)
A03	Fabriano	(fino		al	04/12/2000)
A04	Senigallia	(fino		al	11/12/2000)
A06	Ascoli Piceno	(fino		al	29/11/2001)
A07	S. Benedetto del Tronto	(fino		al	29/11/1999)
A08	Fermo	(fino		al	10/11/1999)
A10	Civitanova Marche	(fino		al	11/12/2002)
A10	Macerata	(fino		al	11/12/2002)
A11	Tolentino	(fino		al	15/11/1999)
A12	Recanati	(fino		al	11/11/1999)
A13	Camerino	(fino		al	15/11/1999)
A15	Pesaro	(fino		al	19/09/2001)
A16	Fano	(fino		al	22/07/1999)
A17	Urbino	(fino		al	12/03/2001)
A21	Aosta	(fino		al	28/02/2001)
A22	Chatillon	(fino		al	10/07/2000)
A26	L'Aquila	(fino		al	06/08/1998)
A27	Avezzano	(fino		al	05/08/1998)
A28	Sulmona	(fino		al	04/08/1998)
A29	Castel di Sangro	(fino		al	04/08/1998)
A31	Chieti	(fino		al	13/06/2002)
A32	Lanciano	(fino		al	25/10/2001)
A33	Vasto	(fino		al	24/02/2000)
A34	Ortona	(fino		al	22/02/2001)
A36	Pescara	(fino		al	03/12/2001)
A37	Popoli	(fino		al	03/12/2001)
A39	Teramo	(fino		al	03/07/2000)
A40	Giulianova	(fino		al	26/03/2001)
A41	Atri	(fino		al	27/03/2000)
A45	Bari - Privati Bollo Demanio	(fino		al	30/09/1998)
A49	Gioia del colle	(fino		al	29/05/2000)
A50	Barletta	(fino		al	18/12/2000)
A51	Trani	(fino		al	14/11/2001)
A54	Brindisi	(fino		al	15/06/1999)
A55	Ostuni	(fino		al	21/12/2000)
A57	Foggia - Civili Bollo Demanio	(fino		al	23/05/2002)
A58	San Severo	(fino		al	18/12/2002)
A59	Cerignola	(fino		al	26/11/2001)
A60	Manfredonia	(fino		al	17/04/2000)
A61	Lucera	(fino		al	28/02/2000)

Specifiche tecniche per la trasmissione telematica della dichiarazione dell'imposta di bollo  
 assolta in modo virtuale

Allegato B

A63	Lecce	(fino	al	04/11/2002)
A64	Casarano	(fino	al	19/11/2001)
A65	Maglie	(fino	al	12/10/2000)
A66	Gallipoli	(fino	al	11/12/2000)
A68	Taranto	(fino	al	10/12/2002)
A72	Bologna	- Privati	(fino al	30/06/1997)
A76	Imola	(fino	al	30/06/1997)
A78	Ferrara	(fino	al	09/10/2002)
A79	Comacchio	(fino	al	28/03/2001)
A80	Cento	(fino	al	12/11/2001)
A81	Portomaggiore	(fino	al	30/03/2000)
A83	Forlì	(fino	al	29/05/2002)
A84	Rimini	(fino	al	30/06/1997)
A85	Cesena	(fino	al	03/10/2000)
A87	Modena	(fino	al	13/01/2000)
A88	Carpi	(fino	al	21/07/1998)
A89	Mirandola	(fino	al	28/07/1998)
A90	Sassuolo	(fino	al	23/07/1998)
A91	Pavullo Nel	Frignano	(fino al	30/07/1998)
A93	Piacenza	(fino	al	26/07/1998)
A94	Fiorenzuola	D'Arda	(fino al	22/06/1999)
A96	Parma	(fino	al	20/11/2000)
A97	Fidenza	(fino	al	29/07/1998)
A98	Borgo Val	Di Taro	(fino al	20/11/2000)
B01	Ravenna	(fino	al	30/10/2001)
B02	Lugo	(fino	al	17/05/2001)
B03	Faenza	(fino	al	07/02/2001)
B05	Reggio	Emilia	(fino al	30/07/1998)
B06	Guastalla	(fino	al	22/07/1998)
B10	Bolzano	(fino	al	06/06/2002)
B11	Brunico	(fino	al	26/04/2001)
B12	Merano	(fino	al	19/12/2001)
B13	Bressanone	(fino	al	17/10/2001)
B17	Cagliari	- Civili Successioni	(fino al	30/09/1997)
B20	Iglesias	(fino	al	18/01/2000)
B21	Sanluri	(fino	al	04/08/1999)
B23	Nuoro	(fino	al	13/11/2002)
B24	Macomer	(fino	al	13/11/2002)
B25	Lanusei	(fino	al	24/01/2000)
B26	Isili	(fino	al	13/11/2002)
B28	Oriстано	(fino	al	16/07/1998)
B30	Sassari	(fino	al	16/11/1999)
B31	Tempio	Pausania	(fino al	14/07/1998)
B32	Ozieri	(fino	al	17/11/1999)
B33	Olbia	(fino	al	22/10/2001)
B36	Campobasso	(fino	al	29/07/1999)
B37	Termoli	(fino	al	28/02/2002)
B38	Larino	(fino	al	28/02/2002)
B40	Isernia	(fino	al	06/12/1999)
B44	Catanzaro	(fino	al	08/10/1998)
B45	Crotone	(fino	al	30/09/1998)
B46	Lamezia	Terme	(fino al	05/10/1998)
B47	Vibo	Valentia	(fino al	06/10/1998)
B48	Soverato	(fino	al	08/10/1998)
B49	Serra San	Bruno	(fino al	06/10/1998)
B50	Tropea	(fino	al	06/10/1998)
B51	Chiaravalle	Centrale	(fino al	08/10/1998)
B54	Cosenza	(fino	al	01/08/2001)
B55	Paola	(fino	al	11/04/2001)
B56	Rossano	(fino	al	17/11/1998)
B57	Castrovillari	(fino	al	18/11/1998)
B58	Corigliano	Calabro	(fino al	17/11/1998)
B59	Belvedere	Marittimo	(fino al	11/04/2001)
B60	Cassano	Ionio	(fino al	18/11/1998)
B61	Amendolara	(fino	al	18/11/1998)
B62	Amantea	(fino	al	11/04/2001)
B63	Acri	(fino	al	01/08/2001)
B66	Reggio	Calabria	(fino al	09/12/1998)
B67	Locri	(fino	al	28/12/1999)
B68	Palmi	(fino	al	25/11/1998)
B73	Firenze	- Affitti Bollo Demanio	(fino al	20/12/2001)
B76	Prato	(fino	al	29/03/2000)

Specifiche tecniche per la trasmissione telematica della dichiarazione dell'imposta di bollo  
 assolta in modo virtuale

Allegato B

B77	Empoli	(fino	al	08/11/2001)	
B78	Borgo San Lorenzo	(fino	(fino	al	14/12/2000)
B81	Arezzo	(fino	al	09/07/2001)	
B82	Montevarchi	(fino	al	11/07/2000)	
B83	Sansepolcro	(fino	al	19/12/2000)	
B85	Grosseto	(fino	al	29/08/2000)	
B86	Orbetello	(fino	al	10/05/2001)	
B87	Massa Marittima	(fino	al	24/05/2001)	
B89	Livorno	(fino	al	19/02/2001)	
B90	Piombino	(fino	al	27/06/2002)	
B91	Portoferraio	(fino	al	20/06/2002)	
B92	Viareggio	(fino	al	08/02/2001)	
B93	Lucca	(fino	al	13/12/2001)	
B95	Castelnuovo di Garfagnana	(fino	al	28/03/2000)	
B96	Pietrasanta	(fino	al	17/05/2001)	
B97	Massa	(fino	al	06/07/2000)	
B98	Carrara	(fino	al	28/09/2000)	
B99	Aulla	(fino	al	27/06/2000)	
C02	Pisa	(fino	al	19/10/2000)	
C03	Pontedera	(fino	al	18/06/2001)	
C04	San Miniato	(fino	al	22/11/2000)	
C05	Volterra	(fino	al	18/06/2001)	
C07	Pistoia	(fino	al	18/06/2002)	
C08	Pescia	(fino	al	30/05/2001)	
C10	Siena	(fino	al	15/11/2001)	
C11	Montepulciano	(fino	al	04/10/2001)	
C12	Poggibonsi	(fino	al	25/10/2000)	
C16	Genova - Privati Radio	(fino	al	12/06/2000)	
C18	Genova - Civili Radio	(fino	al	12/06/2000)	
C22	Chiavari	(fino	al	13/07/1998)	
C23	Rapallo	(fino	al	05/12/2000)	
C26	Imperia - Civili Successioni	(fino	al	29/05/2000)	
C28	Sanremo	(fino	al	20/12/2000)	
C30	La Spezia	(fino	al	21/11/2000)	
C32	Sarzana	(fino	al	19/05/1999)	
C34	Savona - Civili Giudiziari	(fino	al	14/11/2000)	
C36	Albenga	(fino	al	09/11/1999)	
C37	Finale Ligure	(fino	al	28/01/2001)	
C41	Milano - Privati 1	(fino	al	27/06/2001)	
C42	Milano - Privati 2	(fino	al	27/06/2001)	
C48	Monza	(fino	al	13/12/2001)	
C49	Desio	(fino	al	21/06/2000)	
C50	Lodi	(fino	al	01/07/1999)	
C51	Legnano	(fino	al	10/12/2001)	
C52	Rho	(fino	al	22/11/1999)	
C53	Vimercate	(fino	al	27/11/2000)	
C54	Magenta	(fino	al	24/07/2000)	
C55	Abbiategrasso	(fino	al	14/12/2000)	
C56	Codogno	(fino	al	22/06/1999)	
C60	Bergamo	(fino	al	20/09/2004)	
C61	Clusone	(fino	al	27/09/2001)	
C62	Treviglio	(fino	al	01/10/2002)	
C63	Romano di Lombardia	(fino	al	26/03/2002)	
C64	Ponte San Pietro	(fino	al	18/11/2002)	
C65	Zogno	(fino	al	21/03/2000)	
C68	Brescia	(fino	al	28/05/2001)	
C69	Gardone Val Trompia	(fino	al	13/12/1999)	
C70	Lonato del Garda	(fino	al	26/10/2000)	
C71	Chiari	(fino	al	24/10/2000)	
C72	Breno	(fino	al	06/07/1999)	
C73	Salò	(fino	al	12/12/2001)	
C74	Verolanuova	(fino	al	17/07/2000)	
C75	Montichiari	(fino	al	21/12/2000)	
C76	Orzinuovi	(fino	al	28/05/2001)	
C79	Como	(fino	al	16/10/2002)	
C80	Lecco	(fino	al	07/07/1999)	
C81	Merate	(fino	al	16/12/1998)	
C82	Cantu'	(fino	al	22/03/2000)	
C83	Erba	(fino	al	14/12/1999)	
C84	Menaggio	(fino	al	02/10/2002)	
C87	Cremona	(fino	al	23/05/2000)	
C88	Crema	(fino	al	19/06/2000)	

Specifiche tecniche per la trasmissione telematica della dichiarazione dell'imposta di bollo  
 assolta in modo virtuale

Allegato B

D89	Soresina	(fino	al	24/11/1998)
D90	Casalmaggiore	(fino	al	15/12/1999)
C92	Mantova	(fino	al	23/11/1999)
C93	Castiglione delle Stiviere	(fino	al	05/07/1999)
C94	Suzzara	(fino	al	05/07/2000)
C95	Viadana	(fino	al	05/07/2000)
C97	Pavia	(fino	al	24/07/2001)
C98	Voghera	(fino	al	10/04/2001)
C99	Vigevano	(fino	al	17/12/2002)
D01	Stradella	(fino	al	06/07/1999)
D02	Mortara	(fino	al	19/10/2000)
D03	Mede Lomellina	(fino	al	17/12/2002)
D04	Corteolona	(fino	al	19/11/2001)
D05	Gorgonzola	(fino	al	17/01/2000)
D07	Sondrio	(fino	al	20/12/2000)
D08	Morbegno	(fino	al	03/12/1998)
D09	Tirano	(fino	al	15/12/1998)
D10	Chiavenna	(fino	al	03/12/1998)
D12	Varese	(fino	al	30/10/2000)
D13	Gallarate	(fino	al	26/02/2002)
D14	Busto Arsizio	(fino	al	29/10/2001)
D15	Gavirate	(fino	al	22/01/2001)
D16	Luino	(fino	al	22/05/2000)
D17	Saronno	(fino	al	08/10/2002)
D23	Napoli - Privati	(fino	al	29/12/2002)
D28	Castellammare di Stabia	(fino	al	21/11/2002)
D29	Nola	(fino	al	27/09/2001)
D30	Ischia	(fino	al	15/07/1999)
D33	Avellino	(fino	al	26/07/1999)
D34	Ariano Irpino	(fino	al	30/05/2000)
D35	Sant'Angelo dei Lombardi	(fino	al	28/07/1999)
D37	Benevento	(fino	al	29/11/2000)
D38	San Bartolomeo in Galdo	(fino	al	29/11/2000)
D39	Cerreto Sannita	(fino	al	29/11/2000)
D40	Pozzuoli	(fino	al	13/12/2001)
D41	Caserta	(fino	al	31/05/1999)
D42	Aversa	(fino	al	15/07/1998)
D43	Piedimonte Matese	(fino	al	17/11/1999)
D44	Sessa Aurunca	(fino	al	02/08/2000)
D45	Santa Maria Capua Vetere	(fino	al	27/11/2000)
D46	Salerno	(fino	al	18/07/2001)
D48	Eboli	(fino	al	12/04/2000)
D49	Vallo della Lucania	(fino	al	27/10/1999)
D50	Sala Consilina	(fino	al	28/11/2000)
D51	Agropoli	(fino	al	13/07/1999)
D52	Pagani	(fino	al	31/07/2000)
D55	Casoria	(fino	al	25/06/2002)
D56	Palermo - Privati	(fino	al	22/01/2001)
D57	Palermo - Civili	(fino	al	22/01/2001)
D61	Bagheria	(fino	al	25/09/2000)
D62	Corleone	(fino	al	22/01/2001)
D63	Cefalu'	(fino	al	07/08/2002)
D64	Misilmeri	(fino	al	22/01/2001)
D65	Petralia Sottana	(fino	al	12/12/2001)
D66	Lercara Friddi	(fino	al	22/01/2001)
D67	Termini Imerese	(fino	al	12/12/2001)
D70	Agrigento	(fino	al	21/12/1999)
D71	Sciaccia	(fino	al	26/04/2001)
D72	Canicattì	(fino	al	28/11/2001)
D73	Licata	(fino	al	02/10/2001)
D75	Caltanissetta	(fino	al	14/10/1998)
D76	Gela	(fino	al	23/07/2001)
D77	Mussomeli	(fino	al	14/10/1998)
D79	Catania	(fino	al	29/12/2002)
D84	Acireale	(fino	al	14/10/2002)
D85	Caltagirone	(fino	al	16/12/2002)
D86	Giarre	(fino	al	25/01/2001)
D89	Enna	(fino	al	30/09/2002)
D90	Nicosia	(fino	al	30/09/2002)
D92	Messina - Civili	(fino	al	17/12/2001)
D96	Milazzo	(fino	al	25/09/2002)
D97	Barcellona Pozzo Di Gotto	(fino	al	18/12/2000)



Specifiche tecniche per la trasmissione telematica della dichiarazione dell'imposta di bollo  
 assoluta in modo virtuale

Allegato B

D98	Sant'Agata di Militello	(fino al	06/11/2001)
D99	Patti	(fino al	23/09/2002)
E01	Taormina	(fino al	19/12/2002)
E02	Mistretta	(fino al	06/11/2001)
E03	Lipari	(fino al	25/09/2002)
E07	Ragusa	(fino al	24/09/2001)
E08	Modica	(fino al	08/11/2001)
E09	Vittoria	(fino al	20/12/1999)
E11	Siracusa	(fino al	29/12/2002)
E12	Noto	(fino al	18/12/2001)
E13	Lentini	(fino al	28/10/2002)
E14	Augusta	(fino al	24/09/2002)
E16	Trapani	(fino al	30/06/1997)
E17	Marsala	(fino al	13/10/1998)
E18	Castelvetrano	(fino al	12/10/1998)
E19	Pantelleria	(fino al	30/06/1997)
E23	Perugia	(fino al	17/12/1998)
E24	Foligno	(fino al	30/06/1999)
E25	Spoletto	(fino al	21/12/1998)
E26	Città di Castello	(fino al	09/12/1999)
E27	Gualdo Tadino	(fino al	09/12/1999)
E29	Terni	(fino al	15/12/1998)
E30	Orvieto	(fino al	09/09/1999)
E34	Potenza	(fino al	07/10/1998)
E35	Melfi	(fino al	12/07/1999)
E36	Lagonegro	(fino al	14/07/1999)
E37	Lauria	(fino al	14/07/1999)
E38	Venosa	(fino al	12/07/1999)
E39	Chiaromonte	(fino al	14/07/1999)
E40	Montemurro	(fino al	07/10/1998)
E43	Matera	(fino al	09/11/1998)
E44	Pisticci	(fino al	23/09/1998)
E45	Rotondella	(fino al	23/09/1998)
E46	Stigliano	(fino al	23/09/1998)
E52	Roma - Privati	(fino al	26/01/2000)
E59	Albano Laziale	(fino al	17/12/2001)
E60	Tivoli	(fino al	08/07/1998)
E61	Velletri	(fino al	01/07/1998)
E62	Civitavecchia	(fino al	21/10/1999)
E63	Palestrina	(fino al	27/12/2000)
E64	Anzio	(fino al	26/01/2000)
E65	Frascati	(fino al	03/12/1998)
E69	Frosinone	(fino al	26/07/2000)
E70	Sora	(fino al	06/12/2001)
E71	Cassino	(fino al	04/05/2000)
E73	Latina	(fino al	01/06/2000)
E74	Formia	(fino al	17/07/2002)
E76	Rieti	(fino al	06/07/1998)
E78	Viterbo	(fino al	28/10/1999)
E82	Trento	(fino al	15/02/1999)
E83	Rovereto	(fino al	03/08/1999)
E84	Borgo Valsugana	(fino al	02/08/1999)
E85	Riva del Garda	(fino al	22/06/2000)
E86	Cles	(fino al	08/11/1999)
E87	Cavalese	(fino al	24/02/2000)
E88	Tione di Trento	(fino al	09/12/2002)
E94	Torino - Privati	(fino al	25/11/1999)
E99	Rivoli	(fino al	28/03/2001)
F01	Moncalieri	(fino al	27/07/1999)
F02	Pinerolo	(fino al	17/12/2001)
F03	Chivasso	(fino al	27/11/2001)
F04	Cirie'	(fino al	23/02/2000)
F05	Ivrea	(fino al	02/12/1999)
F06	Susa	(fino al	10/04/2000)
F07	Cuorgne'	(fino al	05/08/1998)
F08	Rivarolo Canavese	(fino al	02/08/1998)
F09	Chieri	(fino al	19/12/2000)
F13	Alessandria	(fino al	30/06/1997)
F14	Casale Monferrato	(fino al	05/07/2000)
F15	Tortona	(fino al	30/07/2001)
F16	Novi Ligure	(fino al	13/12/2000)
F17	Acqui Terme	(fino al	08/07/1999)

Specifiche tecniche per la trasmissione telematica della dichiarazione dell'imposta di bollo  
 assolta in modo virtuale

Allegato B

F18	Ovada	(fino	al	08/07/1999)
F19	Valenza	(fino	al	28/12/1999)
F22	Asti	(fino	al	27/02/2001)
F23	Canelli	(fino	al	27/12/1999)
F24	Nizza Monferrato	(fino	al	27/12/1999)
F26	Cuneo	(fino	al	14/11/2001)
F27	Alba	(fino	al	29/05/2001)
F28	Mondovì	(fino	al	09/11/1998)
F29	Saluzzo	(fino	al	27/12/1999)
F30	Bra	(fino	al	19/10/2000)
F31	Savigliano	(fino	al	19/11/1998)
F32	Fossano	(fino	al	06/12/1999)
F35	Novara	(fino	al	18/12/2001)
F36	Verbania	(fino	al	21/12/1998)
F37	Borgomanero	(fino	al	21/12/2000)
F38	Domodossola	(fino	al	03/08/1998)
F39	Arona	(fino	al	08/07/1999)
F41	Vercelli	(fino	al	11/07/2001)
F42	Biella	(fino	al	04/08/1998)
F43	Borgosesia	(fino	al	12/06/2002)
F44	Cossato	(fino	al	06/08/1998)
F45	Santhia'	(fino	al	24/06/1999)
F49	Trieste	(fino	al	18/07/2001)
F53	Gorizia	(fino	al	18/04/2002)
F54	Monfalcone	(fino	al	06/12/2000)
F56	Pordenone	(fino	al	11/07/2001)
F57	Maniago	(fino	al	07/06/2000)
F59	Udine	(fino	al	25/03/1999)
F60	Latisana	(fino	al	24/03/1999)
F61	Cervignano del Friuli	(fino	al	24/03/1999)
F62	Tolmezzo	(fino	al	22/03/1999)
F63	Gemona Del Friuli	(fino	al	23/03/1999)
F67	Venezia	(fino	al	10/12/1998)
F69	Mestre	(fino	al	10/12/1998)
F70	Portogruaro	(fino	al	05/08/1999)
F71	San Dona' di Piave	(fino	al	27/10/1998)
F72	Chioggia	(fino	al	20/07/1999)
F75	Belluno	(fino	al	26/10/1998)
F76	Feltre	(fino	al	27/01/2000)
F77	Pieve di Cadore	(fino	al	19/10/1999)
F78	Cortina D'Ampezzo	(fino	al	19/10/1999)
F80	Padova	(fino	al	27/05/1999)
F81	Este	(fino	al	20/01/2000)
F82	Cittadella	(fino	al	26/09/2001)
F84	Rovigo	(fino	al	21/10/1999)
F85	Adria	(fino	al	22/10/1998)
F86	Badia Polesine	(fino	al	29/10/1998)
F87	Castelmassa	(fino	al	29/10/1998)
F89	Treviso	(fino	al	17/12/1998)
F90	Conegliano	(fino	al	29/06/2000)
F91	Montebelluna	(fino	al	10/05/2000)
F92	Vittorio Veneto	(fino	al	28/10/1998)
F93	Castelfranco Veneto	(fino	al	30/06/1999)
F95	Vicenza	(fino	al	14/12/1998)
F96	Bassano Del Grappa	(fino	al	20/12/2000)
F97	Schio	(fino	al	28/11/2001)
F98	Thiene	(fino	al	27/01/2000)
F99	Arzignano	(fino	al	05/12/2001)
G01	Valdagno	(fino	al	21/10/1998)
G04	Verona	(fino	al	12/11/1998)
G05	Soave	(fino	al	19/10/1998)
G06	Legnago	(fino	al	20/10/1998)
G07	Caprino Veronese	(fino	al	02/11/1998)
R00	Acqui Terme	(dal	09/07/1999	al 07/02/2010)
R02	Casale Monferrato	(dal	06/07/2000	al 07/02/2010)
R03	Novi Ligure	(dal	14/12/2000	al 07/02/2010)
R04	Tortona	(dal	31/07/2001	al 07/02/2010)
R05	Valenza	(dal	29/12/1999	al 07/02/2010)
R06	Asti	(dal	28/02/2001	al 02/08/2009)
R07	Nizza Monferrato	(dal	28/12/1999	al 02/08/2009)
R0A	Bergamo 1	(dal	21/09/2004	al 25/07/2010)
R0C	Bergamo 2	(dal	21/09/2004	al 25/07/2010)

Specifiche tecniche per la trasmissione telematica della dichiarazione dell'imposta di bollo  
 assoluta in modo virtuale

Allegato B

R0D	Clusone	(dal	28/09/2001	al	25/07/2010)
R0E	Ponte San Pietro	(dal	19/11/2002	al	25/07/2010)
R0F	Romano di Lombardia	(dal	27/03/2002	al	25/07/2010)
R0G	Treviglio	(dal	02/10/2002	al	25/07/2010)
R0H	Zogno	(dal	22/03/2000	al	25/07/2010)
R0J	Breno	(dal	07/07/1999	al	25/07/2010)
R0K	Brescia 1	(dal	29/05/2001	al	25/07/2010)
R0L	Brescia 2	(dal	29/05/2001	al	25/07/2010)
R0N	Chiari	(dal	25/10/2000	al	25/07/2010)
R0P	Gardone Val Trompia	(dal	14/12/1999	al	25/07/2010)
R0Q	Lonato del Garda	(dal	27/10/2000	al	25/07/2010)
R0R	Montichiari	(dal	22/12/2000	al	25/07/2010)
R0S	Salò	(dal	13/12/2001	al	25/07/2010)
R0T	Verolanuova	(dal	18/07/2000	al	25/07/2010)
R0U	Cantu'	(dal	23/03/2000	al	22/11/2009)
R0V	Como	(dal	17/10/2002	al	22/11/2009)
R0X	Menaggio	(dal	03/10/2002	al	22/11/2009)
R0Y	Erba	(dal	15/12/1999	al	22/11/2009)
R0Z	Casalmaggiore	(dal	16/12/1999	al	12/07/2009)
R10	Saluzzo	(dal	28/12/1999	al	14/02/2010)
R11	Alba	(dal	30/05/2001	al	14/02/2010)
R12	Bra	(dal	20/10/2000	al	14/02/2010)
R13	Cuneo	(dal	15/11/2001	al	14/02/2010)
R14	Fossano	(dal	07/12/1999	al	14/02/2010)
R17	Arona	(dal	09/07/1999	al	08/11/2009)
R18	Borgomanero	(dal	22/12/2000	al	08/11/2009)
R19	Novara	(dal	19/12/2001	al	08/11/2009)
R1A	Crema	(dal	20/06/2000	al	12/07/2009)
R1C	Cremona	(dal	24/05/2000	al	12/07/2009)
R1J	Desio 1	(dal	22/06/2000	al	29/11/2009)
R1K	Desio 2	(dal	22/06/2000	al	29/11/2009)
R1L	Gorgonzola	(dal	18/01/2000	al	25/07/2010)
R1M	Legnano	(dal	11/12/2001	al	25/07/2010)
R1N	Magenta	(dal	25/07/2000	al	25/07/2010)
R1P	Milano 1	(dal	28/06/2001	al	25/07/2010)
R1Q	Milano 2	(dal	28/06/2001	al	25/07/2010)
R1R	Milano 3	(dal	28/06/2001	al	25/07/2010)
R1S	Milano 4	(dal	28/06/2001	al	25/07/2010)
R1T	Milano 5	(dal	28/06/2001	al	25/07/2010)
R1U	Milano 6	(dal	28/06/2001	al	25/07/2010)
R1V	Camerino	(dal	16/11/1999	al	07/02/2010)
R1W	Larino	(dal	15/10/2003	al	07/02/2010)
R1X	Nicosia	(dal	01/10/2002	al	21/06/2009)
R1Y	Mistretta	(dal	07/11/2001	al	19/12/2010)
R1Z	Mercato San Severino	(dal	28/07/2005	al	02/05/2010)
R20	Chieri	(dal	20/12/2000	al	18/07/2010)
R21	Chivasso	(dal	28/11/2001	al	18/07/2010)
R22	Cirie'	(dal	24/02/2000	al	18/07/2010)
R24	Ivrea	(dal	03/12/1999	al	18/07/2010)
R25	Moncalieri	(dal	28/07/1999	al	18/07/2010)
R26	Pinerolo	(dal	18/12/2001	al	18/07/2010)
R28	Rivoli	(dal	29/03/2001	al	18/07/2010)
R2C	Abbiategrosso	(dal	15/12/2000	al	25/07/2010)
R2D	Monza 1	(dal	14/12/2001	al	29/11/2009)
R2E	Monza 2	(dal	14/12/2001	al	29/11/2009)
R2F	Rho	(dal	23/11/1999	al	25/07/2010)
R2G	Vimercate	(dal	28/11/2000	al	29/11/2009)
R2H	Castiglione delle Stiviere	(dal	06/07/1999	al	13/09/2009)
R2J	Mantova	(dal	24/11/1999	al	13/09/2009)
R2K	Suzzara	(dal	06/07/2000	al	13/09/2009)
R2L	Corteolona	(dal	20/11/2001	al	21/02/2010)
R2M	Mortara	(dal	20/10/2000	al	21/02/2010)
R2N	Pavia	(dal	25/07/2001	al	21/02/2010)
R2P	Stradella	(dal	07/07/1999	al	21/02/2010)
R2Q	Vigevano	(dal	18/12/2002	al	21/02/2010)
R2R	Voghera	(dal	11/04/2001	al	21/02/2010)
R2T	Sondrio	(dal	21/12/2000	al	02/08/2009)
R2V	Busto Arsizio	(dal	30/10/2001	al	22/11/2009)
R2W	Gallarate	(dal	27/02/2002	al	22/11/2009)
R2X	Luino	(dal	23/05/2000	al	22/11/2009)
R2Y	Gavirate	(dal	23/01/2001	al	22/11/2009)
R2Z	Saronno	(dal	09/10/2002	al	22/11/2009)

Specifiche tecniche per la trasmissione telematica della dichiarazione dell'imposta di bollo  
 assolta in modo virtuale

Allegato B

R30	Susa	(dal	11/04/2000	al	18/07/2010)
R31	Torino 1	(dal	26/11/1999	al	18/07/2010)
R32	Torino 2	(dal	26/11/1999	al	18/07/2010)
R33	Torino 3	(dal	26/11/1999	al	18/07/2010)
R34	Torino 4	(dal	26/11/1999	al	18/07/2010)
R3A	Varese	(dal	31/10/2000	al	22/11/2009)
R3C	Bolzano	(dal	07/06/2002	al	02/08/2009)
R3D	Bressanone	(dal	18/10/2001	al	02/08/2009)
R3E	Brunico	(dal	27/04/2001	al	02/08/2009)
R3F	Merano	(dal	20/12/2001	al	02/08/2009)
R40	Borgosesia	(dal	13/06/2002	al	01/11/2009)
R42	Vercelli	(dal	12/07/2001	al	01/11/2009)
R43	Aosta	(dal	01/03/2001	al	11/10/2009)
R44	Chatillon	(dal	11/07/2000	al	11/10/2009)
R45	Borgo Valsugana	(dal	03/08/1999	al	28/06/2009)
R46	Cavalese	(dal	25/02/2000	al	28/06/2009)
R47	Cles	(dal	09/11/1999	al	28/06/2009)
R48	Riva del Garda	(dal	23/06/2000	al	28/06/2009)
R49	Rovereto	(dal	04/08/1999	al	28/06/2009)
R4C	Genova 1	(dal	13/06/2000	al	06/06/2010)
R4D	Genova 2	(dal	13/06/2000	al	06/06/2010)
R4E	Genova 3	(dal	13/06/2000	al	06/06/2010)
R4G	Rapallo	(dal	06/12/2000	al	06/06/2010)
R4H	Imperia	(dal	30/05/2000	al	21/06/2009)
R4J	Sanremo	(dal	21/12/2000	al	21/06/2009)
R4K	La Spezia	(dal	22/11/2000	al	07/06/2009)
R4M	Albenga	(dal	10/11/1999	al	21/06/2009)
R4P	Savona	(dal	15/11/2000	al	21/06/2009)
R50	Tione di Trento	(dal	10/12/2002	al	28/06/2009)
R52	Gorizia	(dal	19/04/2002	al	21/06/2009)
R53	Monfalcone	(dal	07/12/2000	al	21/06/2009)
R54	Maniago	(dal	08/06/2000	al	17/05/2009)
R55	Pordenone	(dal	12/07/2001	al	17/05/2009)
R56	Trieste	(dal	19/07/2001	al	05/04/2009)
R5A	Arezzo	(dal	10/07/2001	al	07/02/2010)
R5C	Montevarchi	(dal	12/07/2000	al	07/02/2010)
R5D	Sansepolcro	(dal	20/12/2000	al	07/02/2010)
R5E	Borgo San Lorenzo	(dal	15/12/2000	al	07/02/2010)
R5F	Empoli	(dal	09/11/2001	al	07/02/2010)
R5G	Firenze 1	(dal	21/12/2001	al	07/02/2010)
R5H	Firenze 2	(dal	21/12/2001	al	07/02/2010)
R5J	Firenze 3	(dal	21/12/2001	al	07/02/2010)
R5L	Grosseto	(dal	30/08/2000	al	21/06/2009)
R5M	Massa Marittima	(dal	25/05/2001	al	01/10/2007)
R5N	Orbetello	(dal	11/05/2001	al	21/06/2009)
R5P	Livorno	(dal	20/02/2001	al	24/01/2010)
R5Q	Piombino	(dal	28/06/2002	al	24/01/2010)
R5R	Portoferraio	(dal	21/06/2002	al	24/01/2010)
R5S	Castelnuovo di Garfagnana	(dal	29/03/2000	al	31/01/2010)
R5T	Lucca	(dal	14/12/2001	al	31/01/2010)
R5U	Pietrasanta	(dal	18/05/2001	al	31/01/2010)
R5V	Viareggio	(dal	09/02/2001	al	31/01/2010)
R5W	Aulla	(dal	28/06/2000	al	24/01/2010)
R5X	Massa	(dal	07/07/2000	al	24/01/2010)
R5Y	Carrara	(dal	29/09/2000	al	24/01/2010)
R5Z	Pisa	(dal	20/10/2000	al	20/09/2009)
R64	Feltre	(dal	28/01/2000	al	20/09/2009)
R65	Pieve di Cadore	(dal	20/10/1999	al	20/09/2009)
R66	Cittadella	(dal	27/09/2001	al	13/12/2009)
R67	Este	(dal	21/01/2000	al	13/12/2009)
R6A	Pontedera	(dal	19/06/2001	al	20/09/2009)
R6C	San Miniato	(dal	23/11/2000	al	20/09/2009)
R6F	Pescia	(dal	31/05/2001	al	21/06/2009)
R6G	Pistoia	(dal	19/06/2002	al	21/06/2009)
R6H	Montepulciano	(dal	05/10/2001	al	31/01/2010)
R6J	Poggibonsi	(dal	26/10/2000	al	31/01/2010)
R6K	Siena	(dal	16/11/2001	al	31/01/2010)
R73	Rovigo	(dal	22/10/1999	al	22/11/2009)
R74	Castelfranco Veneto	(dal	01/07/1999	al	06/06/2010)
R75	Conegliano	(dal	30/06/2000	al	06/06/2010)
R76	Montebelluna	(dal	11/05/2000	al	06/06/2010)
R79	Chioggia	(dal	21/07/1999	al	12/09/2010)

Specifiche tecniche per la trasmissione telematica della dichiarazione dell'imposta di bollo  
 assoluta in modo virtuale

Allegato B

R7G	Cento	(dal	13/11/2001	al	31/01/2010)
R7H	Comacchio	(dal	29/03/2001	al	31/01/2010)
R7J	Ferrara	(dal	10/10/2002	al	31/01/2010)
R7K	Portomaggiore	(dal	31/03/2000	al	31/01/2010)
R7L	Cesena	(dal	04/10/2000	al	10/05/2009)
R7M	Forlì	(dal	30/05/2002	al	10/05/2009)
R7Q	Modena	(dal	14/01/2000	al	07/02/2010)
R7U	Fiorenzuola D'Arda	(dal	23/06/1999	al	21/06/2009)
R7Y	Parma	(dal	21/11/2000	al	07/06/2009)
R7Z	Faenza	(dal	08/02/2001	al	21/02/2010)
R80	Portogruaro	(dal	06/08/1999	al	12/09/2010)
R84	Arzignano	(dal	06/12/2001	al	01/11/2010)
R85	Bassano Del Grappa	(dal	21/12/2000	al	01/11/2010)
R87	Thiene	(dal	28/01/2000	al	01/11/2010)
R8A	Lugo	(dal	18/05/2001	al	21/02/2010)
R8C	Ravenna	(dal	31/10/2001	al	21/02/2010)
R8H	Città di Castello	(dal	10/12/1999	al	31/01/2010)
R8M	Foligno	(dal	01/07/1999	al	31/01/2010)
R8N	Gualdo Tadino	(dal	10/12/1999	al	31/01/2010)
R9A	Ancona	(dal	20/12/2000	al	06/12/2009)
R9D	Fabriano	(dal	05/12/2000	al	06/12/2009)
R9E	Jesi	(dal	14/12/2000	al	06/12/2009)
R9F	Senigallia	(dal	12/12/2000	al	06/12/2009)
R9G	Ascoli Piceno	(dal	30/11/2001	al	13/12/2009)
R9H	Fermo	(dal	11/11/1999	al	13/12/2009)
R9J	S. Benedetto del Tronto	(dal	30/11/1999	al	13/12/2009)
R9K	Macerata	(dal	12/12/2002	al	07/02/2010)
R9L	Recanati	(dal	12/11/1999	al	07/02/2010)
R9M	Tolentino	(dal	16/11/1999	al	07/02/2010)
R9N	Fano	(dal	23/07/1999	al	31/01/2010)
R9P	Pesaro	(dal	20/09/2001	al	31/01/2010)
R9Q	Urbino	(dal	13/03/2001	al	31/01/2010)
RA4	Chieti	(dal	14/06/2002	al	19/12/2010)
RA5	Lanciano	(dal	26/10/2001	al	19/12/2010)
RA6	Ortona	(dal	23/02/2001	al	19/12/2010)
RA7	Vasto	(dal	25/02/2000	al	19/12/2010)
RA8	Pescara 1	(dal	04/12/2001	al	05/04/2009)
RA9	Pescara 2	(dal	04/12/2001	al	05/04/2009)
RAA	Giulianova	(dal	27/03/2001	al	18/07/2010)
RAC	Teramo	(dal	04/07/2000	al	18/07/2010)
RAD	Atri	(dal	28/03/2000	al	18/07/2010)
RAE	Castel di Sangro	(dal	05/08/1998	al	31/01/2010)
RC0	Cassino	(dal	05/05/2000	al	19/12/2010)
RC1	Frosinone	(dal	27/07/2000	al	19/12/2010)
RC2	Sora	(dal	07/12/2001	al	19/12/2010)
RC3	Formia	(dal	18/07/2002	al	19/12/2010)
RC4	Latina	(dal	02/06/2000	al	19/12/2010)
RC7	Albano Laziale	(dal	18/12/2001	al	07/03/2010)
RC8	Civitavecchia	(dal	22/10/1999	al	07/03/2010)
RCA	Palestrina	(dal	28/12/2000	al	07/03/2010)
RCB	Roma 1	(dal	27/01/2000	al	07/03/2010)
RCC	Roma 2	(dal	27/01/2000	al	07/03/2010)
RCD	Roma 3	(dal	27/01/2000	al	07/03/2010)
RCE	Roma 4	(dal	27/01/2000	al	07/03/2010)
RCG	Roma 5	(dal	27/01/2000	al	07/03/2010)
RCH	Roma 6	(dal	27/01/2000	al	07/03/2010)
RCJ	Roma 7	(dal	27/01/2000	al	07/03/2010)
RCK	Roma 8	(dal	27/01/2000	al	07/03/2010)
RCT	Viterbo	(dal	29/10/1999	al	05/04/2009)
RD0	Campobasso	(dal	30/07/1999	al	07/02/2010)
RD1	Larino (sez. di Termoli)	(dal	01/03/2002	al	14/10/2003)
RD1	Termoli	(dal	01/03/2002	al	07/02/2010)
RD2	Isernia	(dal	07/12/1999	al	05/04/2009)
RE0	Ariano Irpino	(dal	31/05/2000	al	08/11/2009)
RE1	Avellino	(dal	27/07/1999	al	08/11/2009)
RE2	Sant'Angelo dei Lombardi	(dal	29/07/1999	al	08/11/2009)
RE3	Benevento	(dal	30/11/2000	al	05/04/2009)
RE5	Caserta	(dal	01/06/1999	al	02/05/2010)
RE6	Piedimonte Matese	(dal	18/11/1999	al	02/05/2010)
RE7	Santa Maria Capua Vetere	(dal	28/11/2000	al	02/05/2010)
RE8	Teano	(dal	03/08/2000	al	02/05/2010)
RE9	Casoria	(dal	26/06/2002	al	04/07/2010)

Specifiche tecniche per la trasmissione telematica della dichiarazione dell'imposta di bollo  
 assolta in modo virtuale

Allegato B

REA	Castellammare di Stabia	(dal 22/11/2002 al 04/07/2010)
REC	Ischia	(dal 16/07/1999 al 04/07/2010)
RED	Napoli 1	(dal 30/12/2002 al 04/07/2010)
REE	Napoli 2	(dal 30/12/2002 al 04/07/2010)
REF	Napoli 3	(dal 30/12/2002 al 04/07/2010)
REG	Napoli 4	(dal 30/12/2002 al 02/04/2008)
REK	Nola	(dal 28/09/2001 al 04/07/2010)
REL	Pozzuoli	(dal 14/12/2001 al 04/07/2010)
REM	Eboli	(dal 13/04/2000 al 02/05/2010)
REN	Pagani	(dal 01/08/2000 al 02/05/2010)
REP	Sala Consilina	(dal 29/11/2000 al 02/05/2010)
REQ	Salerno	(dal 19/07/2001 al 02/05/2010)
RES	Vallo della Lucania	(dal 28/10/1999 al 02/05/2010)
RET	Agropoli	(dal 14/07/1999 al 02/05/2010)
RF2	Barletta	(dal 19/12/2000 al 21/02/2010)
RF3	Gioia del colle	(dal 30/05/2000 al 21/02/2010)
RF4	Trani	(dal 15/11/2001 al 21/02/2010)
RF6	Ostuni	(dal 22/12/2000 al 15/11/2009)
RF7	Cerignola	(dal 27/11/2001 al 06/12/2009)
RF8	Foggia	(dal 24/05/2002 al 06/12/2009)
RF9	Lucera	(dal 29/02/2000 al 06/12/2009)
RFA	Manfredonia	(dal 18/04/2000 al 06/12/2009)
RFC	San Severo	(dal 19/12/2002 al 06/12/2009)
RFD	Casarano	(dal 20/11/2001 al 05/07/2009)
RFE	Gallipoli	(dal 12/12/2000 al 05/07/2009)
RFF	Lecce 1	(dal 05/11/2002 al 05/07/2009)
RFG	Lecce 2	(dal 05/11/2002 al 05/07/2009)
RFH	Maglie	(dal 13/10/2000 al 05/07/2009)
RFJ	Taranto 1	(dal 11/12/2002 al 05/07/2009)
RFK	Taranto 2	(dal 11/12/2002 al 05/07/2009)
RG2	Lagonegro	(dal 15/07/1999 al 14/02/2010)
RG3	Melfi	(dal 13/07/1999 al 14/02/2010)
RH1	Cosenza	(dal 02/08/2001 al 14/03/2010)
RH2	Paola	(dal 12/04/2001 al 14/03/2010)
RJ0	Agrigento	(dal 22/12/1999 al 19/12/2010)
RJ1	Canicattì	(dal 29/11/2001 al 19/12/2010)
RJ2	Licata	(dal 03/10/2001 al 19/12/2010)
RJ3	Sciacca	(dal 27/04/2001 al 19/12/2010)
RJ6	Acireale	(dal 15/10/2002 al 31/01/2010)
RJ7	Caltagirone	(dal 17/12/2002 al 31/01/2010)
RJ8	Catania	(dal 30/12/2002 al 31/01/2010)
RJA	Giarre	(dal 26/01/2001 al 31/01/2010)
RJC	Enna	(dal 01/10/2002 al 21/06/2009)
RJD	Barcellona Pozzo Di Gotto	(dal 19/12/2000 al 19/12/2010)
RJE	Messina	(dal 18/12/2001 al 19/12/2010)
RJF	Milazzo	(dal 26/09/2002 al 19/12/2010)
RJG	Patti	(dal 24/09/2002 al 19/12/2010)
RJH	Sant'Agata di Militello	(dal 07/11/2001 al 19/12/2010)
RJJ	Taormina	(dal 20/12/2002 al 19/12/2010)
RJK	Bagheria	(dal 26/09/2000 al 23/05/2010)
RJL	Cefalu'	(dal 08/08/2002 al 23/05/2010)
RJM	Palermo 1	(dal 23/01/2001 al 23/05/2010)
RJN	Palermo 2	(dal 23/01/2001 al 23/05/2010)
RJP	Palermo 3	(dal 23/01/2001 al 23/05/2010)
RJR	Termini Imerese	(dal 13/12/2001 al 23/05/2010)
RJS	Modica	(dal 09/11/2001 al 31/01/2010)
RJT	Ragusa	(dal 25/09/2001 al 31/01/2010)
RJU	Vittoria	(dal 21/12/1999 al 31/01/2010)
RJV	Augusta	(dal 25/09/2002 al 19/12/2010)
RJW	Lentini	(dal 29/10/2002 al 19/12/2010)
RJX	Noto	(dal 19/12/2001 al 19/12/2010)
RJY	Siracusa	(dal 30/12/2002 al 19/12/2010)
RL2	Iglesias	(dal 19/01/2000 al 07/03/2010)
RL3	Sanluri	(dal 05/08/1999 al 07/03/2010)
RL4	Lanusei	(dal 25/01/2000 al 07/03/2010)
RL5	Nuoro	(dal 14/11/2002 al 07/03/2010)
RL7	Sassari	(dal 17/11/1999 al 07/03/2010)
RL8	Ozieri	(dal 18/11/1999 al 07/03/2010)
RL9	Olbia	(dal 23/10/2001 al 07/03/2010)
T2D	Borgo Valsugana	(dal 29/06/2009)
T2E	Cavalese	(dal 29/06/2009)
T2F	Cles	(dal 29/06/2009)

Specifiche tecniche per la trasmissione telematica della dichiarazione dell'imposta di bollo  
 assoluta in modo virtuale

Allegato B

T2G	Riva del Garda	(dal	29/06/2009)
T2H	Rovereto	(dal	29/06/2009)
T2J	Tione di Trento	(dal	29/06/2009)
T2K	Trento	(dal	29/06/2009)
T3D	Città di Castello	(dal	01/02/2010)
T3E	Foligno	(dal	01/02/2010)
T3F	Gualdo Tadino	(dal	01/02/2010)
T3G	Orvieto	(dal	14/12/2009)
T3H	Perugia	(dal	01/02/2010)
T3J	Spoletto	(dal	01/02/2010)
T3K	Terni	(dal	14/12/2009)
T4D	Aosta	(dal	12/10/2009)
T4E	Chatillon	(dal	12/10/2009)
T5D	Adria	(dal	23/11/2009)
T5E	Arzignano	(dal 02/11/2010 al	15/09/2013)
T5F	Badia Polesine	(dal 23/11/2009 al	08/09/2013)
T5G	Bassano Del Grappa	(dal	02/11/2010)
T5H	Belluno	(dal	21/09/2009)
T5J	Caprino Veronese	(dal 22/02/2010 al	26/01/2014)
T5K	Castelfranco Veneto	(dal 07/06/2010 al	16/06/2013)
T5L	Chioggia	(dal	13/09/2010)
T5M	Cittadella	(dal	14/12/2009)
T5N	Conegliano	(dal	07/06/2010)
T5P	Este	(dal	14/12/2009)
T5Q	Feltre	(dal	21/09/2009)
T5R	Legnago	(dal	22/02/2010)
T5S	Montebelluna	(dal	07/06/2010)
T5T	Padova 1	(dal	14/12/2009)
T5U	Padova 2	(dal	14/12/2009)
T5V	Pieve di Cadore	(dal 21/09/2009 al	16/06/2013)
T5X	Portogruaro	(dal	13/09/2010)
T5Y	Rovigo	(dal	23/11/2009)
T5Z	San Dona' di Piave	(dal	13/09/2010)
T6A	Schio	(dal 02/11/2010 al	15/06/2014)
T6B	Soave	(dal	22/02/2010)
T6C	Thiene	(dal 02/11/2010 al	29/09/2013)
T6D	Treviso	(dal	07/06/2010)
T6E	Valdagno	(dal	02/11/2010)
T6F	Venezia 1	(dal	13/09/2010)
T6G	Venezia 2	(dal	13/09/2010)
T6H	Verona 1	(dal	22/02/2010)
T6J	Verona 2	(dal	22/02/2010)
T6K	Vicenza 1	(dal	02/11/2010)
T6L	Vicenza 2	(dal	02/11/2010)
T6M	Vittorio Veneto	(dal 07/06/2010 al	24/11/2013)
TA4	Vasto	(dal	20/12/2010)
TAD	Atri	(dal	19/07/2010)
TAE	Avezzano	(dal	01/02/2010)
TAF	Castel di Sangro	(dal	01/02/2010)
TAH	Chieti	(dal	20/12/2010)
TAI	Giulianova	(dal	19/07/2010)
TAJ	L'Aquila	(dal	01/02/2010)
TAK	Lanciano	(dal	20/12/2010)
TAM	Ortona	(dal	20/12/2010)
TAS	Teramo	(dal	19/07/2010)
TAU	Pescara	(dal	06/04/2009)
TAX	Sulmona	(dal	01/02/2010)
TBD	Bolzano	(dal	03/08/2009)
TBE	Bressanone - Brunico	(dal	03/08/2009)
TBF	Merano	(dal	03/08/2009)
TCD	Lagonegro	(dal	15/02/2010)
TCF	Matera	(dal	06/07/2009)
TCG	Melfi	(dal	15/02/2010)
TCJ	Pisticci	(dal	06/07/2009)
TCK	Potenza	(dal	15/02/2010)
TDD	Castrovillari	(dal	15/03/2010)
TDE	Catanzaro	(dal	08/06/2009)
TDF	Cosenza	(dal	15/03/2010)
TDG	Crotone	(dal	11/05/2009)
TDH	Lamezia Terme	(dal	08/06/2009)
TDJ	Locri	(dal	22/02/2010)
TDK	Palmi	(dal	22/02/2010)

Specifiche tecniche per la trasmissione telematica della dichiarazione dell'imposta di bollo  
 assoluta in modo virtuale

Allegato B

TDL	Paola	(dal	15/03/2010)
TDM	Reggio Calabria	(dal	22/02/2010)
TDN	Rossano	(dal	15/03/2010)
TDP	Vibo Valentia	(dal	18/05/2009)
TE2	Sala Consilina	(dal	03/05/2010)
TE3	Salerno	(dal	03/05/2010)
TE4	Sant'Angelo dei Lombardi	(dal 09/11/2009 al	30/11/2014)
TE5	Santa Maria Capua Vetere	(dal	03/05/2010)
TE6	Sessa Aurunca - Teano	(dal	03/08/2000)
TE7	Vallo della Lucania	(dal	03/05/2010)
TED	Agropoli	(dal 03/05/2010 al	08/12/2014)
TEE	Ariano Irpino	(dal	09/11/2009)
TEF	Avellino	(dal	09/11/2009)
TEG	Aversa	(dal	03/05/2010)
TEH	Benevento	(dal	06/04/2009)
TEJ	Caserta	(dal	03/05/2010)
TEK	Casoria	(dal	05/07/2010)
TEL	Castellammare di Stabia	(dal	05/07/2010)
TEM	Eboli	(dal	03/05/2010)
TEP	Ischia	(dal	05/07/2010)
TEQ	Mercato San Severino	(dal 03/05/2010 al	16/09/2012)
TER	Napoli 1	(dal	05/07/2010)
TES	Napoli 2	(dal	05/07/2010)
TET	Napoli 3	(dal	05/07/2010)
TEV	Nola	(dal	05/07/2010)
TEX	Pagani	(dal	03/05/2010)
TEY	Piedimonte Matese	(dal 03/05/2010 al	23/11/2014)
TEZ	Pozzuoli	(dal	05/07/2010)
TG2	Reggio Emilia	(dal	18/05/2009)
TG3	Rimini	(dal	06/04/2009)
TG4	Sassuolo	(dal	08/02/2010)
TG5	Ferrara	(dal	01/02/2010)
TG6	Bologna 2	(dal	28/11/2011)
TGD	Bologna 1	(dal	02/02/2009)
TGE	Bologna 2 - ante 28.11.2011	(dal 02/02/2009 al	27/11/2011)
TGF	Bologna 3	(dal 02/02/2009 al	27/11/2011)
TGG	Carpi	(dal	08/02/2010)
TGH	Cento	(dal	01/02/2010)
TGJ	Cesena	(dal	11/05/2009)
TGK	Comacchio	(dal	01/02/2010)
TGL	Faenza	(dal	22/02/2010)
TGM	Fidenza	(dal	08/06/2009)
TGN	Fiorenzuola d'Arda	(dal 22/06/2009 al	03/08/2014)
TGP	Forlì	(dal	11/05/2009)
TGQ	Guastalla	(dal 18/05/2009 al	28/09/2014)
TGR	Imola	(dal	02/02/2009)
TGS	Lugo	(dal	22/02/2010)
TGT	Mirandola	(dal 08/02/2010 al	29/09/2013)
TGU	Modena	(dal	08/02/2010)
TGV	Parma	(dal	08/06/2009)
TGX	Piacenza	(dal	22/06/2009)
TGY	Portomaggiore	(dal 01/02/2010 al	16/12/2012)
TGZ	Ravenna	(dal	22/02/2010)
TID	Cervignano del Friuli	(dal	08/02/2010)
TIE	Gemona del Friuli	(dal 08/02/2010 al	16/06/2013)
TIF	Gorizia	(dal	22/06/2009)
TIG	Latisana	(dal 08/02/2010 al	01/02/2015)
TIH	Maniago	(dal	18/05/2009)
TIJ	Monfalcone	(dal	22/06/2009)
TIK	Pordenone	(dal	18/05/2009)
TIL	Tolmezzo	(dal	08/02/2010)
TIP	Trieste	(dal	06/04/2009)
TIQ	Udine	(dal	08/02/2010)
TJ2	Velletri	(dal	08/03/2010)
TJD	Albano Laziale	(dal	08/03/2010)
TJE	Cassino	(dal	20/12/2010)
TJF	Civitavecchia	(dal 08/03/2010 al	31/01/2015)
TJ3	Civitavecchia	(dal	01/02/2015)
TJG	Formia	(dal	20/12/2010)
TJH	Frascati	(dal	08/03/2010)
TJJ	Frosinone	(dal	20/12/2010)
TJK	Latina	(dal	20/12/2010)



Specifiche tecniche per la trasmissione telematica della dichiarazione dell'imposta di bollo  
 assolta in modo virtuale

Allegato B

TJL	Palestrina	(dal	08/03/2010)
TJM	Rieti	(dal	22/06/2009)
TJN	Roma 1 - TRASTEVERE	(dal	08/03/2010)
TJP	Roma 2 - AURELIO	(dal	08/03/2010)
TJQ	Roma 3 - SETTEBAGNI	(dal	08/03/2010)
TJR	Roma 4 - COLLATINO	(dal	08/03/2010)
TJS	Roma 5 - TUSCOLANO	(dal	08/03/2010)
TJT	Roma 6 - EUR TORRINO	(dal	08/03/2010)
TJU	Roma 7 - ACILIA	(dal	08/03/2010)
TJV	Pomezia (già Roma 8 Entrate)	(dal	08/03/2010)
TJX	Sora	(dal	20/12/2010)
TJY	Tivoli	(dal	08/03/2010)
TJZ	Viterbo	(dal	06/04/2009)
TLD	Albenga	(dal	22/06/2009)
TLF	Chiavari	(dal	07/06/2010)
TLG	Genova 1	(dal	07/06/2010)
TLH	Genova 2	(dal	07/06/2010)
TLK	Imperia	(dal	22/06/2009)
LLL	La Spezia	(dal	08/06/2009)
TLM	Rapallo (dal 07/06/2010	al	13/04/2014)
TLN	Sanremo	(dal	22/06/2009)
TLP	Sarzana (dal 08/06/2009	al	29/06/2014)
TLQ	Savona	(dal	22/06/2009)
TM2	Cremona	(dal	13/07/2009)
TM3	Desio	(dal	30/11/2009)
TM5	Erba	(dal	23/11/2009)
TM6	Gallarate	(dal	23/11/2009)
TM7	Gardone Val Trompia	(dal	26/07/2010)
TM8	Gavirate	(dal	23/11/2009)
TM9	Gorgonzola	(dal	26/07/2010)
TMD	Abbiategrosso (dal 26/07/2010	al	08/03/2015)
TMF	Bergamo 1	(dal	26/07/2010)
TMG	Bergamo 2	(dal	26/07/2010)
TMH	Breno	(dal	26/07/2010)
TMJ	Brescia 1	(dal	26/07/2010)
TMK	Brescia 2	(dal	26/07/2010)
TML	Busto Arsizio	(dal	23/11/2009)
TMM	Cantu'	(dal	23/11/2009)
TMP	Casalmaggiore	(dal	13/07/2009)
TMQ	Castiglione delle Stiviere	(dal	14/09/2009)
TMR	Chiari	(dal	26/07/2010)
TMU	Clusone	(dal	26/07/2010)
TMV	Codogno	(dal	22/06/2009)
TMX	Como	(dal	23/11/2009)
TMY	Corteolona	(dal	22/02/2010)
TMZ	Crema	(dal	13/07/2009)
TN2	Ponte San Pietro	(dal	26/07/2010)
TN3	Rho	(dal	26/07/2010)
TN4	Romano di Lombardia (dal 26/07/2010	al	01/03/2015)
TN5	Salo'	(dal	26/07/2010)
TN6	Saronno	(dal	23/11/2009)
TN7	Sondrio	(dal	03/08/2009)
TN8	Soresina (dal 13/07/2009	al	14/07/2013)
TN9	Stradella	(dal	22/02/2010)
TNB	Lecco	(dal	08/06/2009)
TNC	Legnano	(dal	26/07/2010)
TND	Lodi	(dal	22/06/2009)
TNE	Lonato del Garda (dal 26/07/2010	al	02/12/2012)
TNF	Luino (dal 23/11/2009	al	07/07/2013)
TNG	Magenta	(dal	26/07/2010)
TNH	Mantova	(dal	14/09/2009)
TNJ	Menaggio (dal 23/11/2009	al	12/01/2014)
TNK	Merate	(dal	08/06/2009)
TNL	Milano 1	(dal	26/07/2010)
TNM	Milano 2	(dal	26/07/2010)
TNN	Milano 3	(dal	26/07/2010)
TNP	Milano 4	(dal	26/07/2010)
TNQ	Milano 5	(dal	26/07/2010)
TNR	Milano 6	(dal	26/07/2010)
TNS	Montichiari	(dal	26/07/2010)
TNT	Monza	(dal	30/11/2009)
TNX	Morbegno	(dal	03/08/2009)

Specifiche tecniche per la trasmissione telematica della dichiarazione dell'imposta di bollo  
 assoluta in modo virtuale

Allegato B

TNY	Mortara	(dal	22/02/2010)
TNZ	Pavia	(dal	22/02/2010)
TPB	Suzzara	(dal	14/09/2009)
TPF	Tirano	(dal 03/08/2009 al	02/12/2012)
TPH	Treviglio	(dal	26/07/2010)
TPJ	Varese	(dal	23/11/2009)
TPK	Verolanuova	(dal	26/07/2010)
TPL	Vigevano	(dal	22/02/2010)
TPM	Vimercate	(dal	30/11/2009)
TPQ	Voghera	(dal	22/02/2010)
TPU	Zogno	(dal 26/07/2010 al	02/09/2012)
TPX	Sesto San Giovanni	(dal	28/03/2011)
TPY	Cinisello Balsamo	(dal	26/03/2012)
TQD	Ancona	(dal	07/12/2009)
TQE	Ascoli Piceno	(dal	14/12/2009)
TQF	Camerino	(dal 08/02/2010 al	29/09/2013)
TQG	Fabriano	(dal 07/12/2009 al	20/10/2013)
TQH	Fano	(dal	01/02/2010)
TQJ	Fermo	(dal	14/12/2009)
TQK	Jesi	(dal	07/12/2009)
TQL	Macerata	(dal	08/02/2010)
TQM	Pesaro	(dal	01/02/2010)
TQN	Recanati	(dal 08/02/2010 al	20/10/2013)
TQP	S. Benedetto del Tronto	(dal	14/12/2009)
TQQ	Senigallia	(dal	07/12/2009)
TQR	Tolentino	(dal	08/02/2010)
TQS	Urbino	(dal	01/02/2010)
TRD	Campobasso	(dal	08/02/2010)
TRF	Isernia	(dal	06/04/2009)
TRH	Larino	(dal 08/02/2010 al	30/06/2013)
TRJ	Termoli	(dal	08/02/2010)
TS2	Domodossola	(dal 22/06/2009 al	06/10/2013)
TS3	Fossano	(dal 15/02/2010 al	26/01/2014)
TS4	Ivrea	(dal	19/07/2010)
TS5	Moncalieri	(dal	19/07/2010)
TS6	Mondovi'	(dal	15/02/2010)
TS7	Nizza Monferrato	(dal 03/08/2009 al	29/06/2014)
TS8	Novara	(dal	09/11/2009)
TS9	Novi Ligure	(dal	08/02/2010)
TSD	Acqui Terme	(dal	08/02/2010)
TSE	Alba	(dal	15/02/2010)
TSF	Alessandria	(dal	08/02/2010)
TSG	Arona	(dal 09/11/2009 al	09/02/2014)
TSH	Asti	(dal	03/08/2009)
TSJ	Biella	(dal	18/05/2009)
TSK	Borgomanero	(dal	09/11/2009)
TSL	Borgosesia	(dal	02/11/2009)
TSM	Bra	(dal 15/02/2010 al	21/09/2014)
TSN	Casale Monferrato	(dal	08/02/2010)
TSQ	Chieri	(dal 19/07/2010 al	14/07/2013)
TST	Chivasso	(dal	19/07/2010)
TSU	Cirie'	(dal	19/07/2010)
TSX	Cossato	(dal 18/05/2009 al	06/04/2014)
TSY	Cuneo	(dal	15/02/2010)
TSZ	Cuorgne'	(dal	19/07/2010)
TTB	Pinerolo	(dal	19/07/2010)
TTC	Rivarolo Canavese	(dal 19/07/2010 al	02/09/2012)
TTD	Rivoli	(dal	19/07/2010)
TTF	Saluzzo	(dal	15/02/2010)
TTG	Santhia'	(dal 02/11/2009 al	30/06/2013)
TTH	Savigliano	(dal	15/02/2010)
TTJ	Susa	(dal	19/07/2010)
TTK	Torino	1 (dal	19/07/2010)
TTL	Torino	2 (dal	19/07/2010)
TTM	Torino	3 (dal	19/07/2010)
TTQ	Torino	4 (dal	19/07/2010)
TTV	Tortona	(dal	08/02/2010)
TTX	Valenza	(dal 08/02/2010 al	02/12/2012)
TTY	Verbania	(dal	22/06/2009)
TTZ	Vercelli	(dal	02/11/2009)
TUE	Bari	(dal	22/02/2010)
TUG	Barletta	(dal	22/02/2010)

Specifiche tecniche per la trasmissione telematica della dichiarazione dell'imposta di bollo  
 assoluta in modo virtuale

Allegato B

TUH	Brindisi	(dal	16/11/2009)
TUJ	Casarano	(dal	06/07/2009)
TUK	Cerignola	(dal	07/12/2009)
TUL	Foggia	(dal	07/12/2009)
TUM	Gallipoli	(dal 06/07/2009 al	18/01/2015)
TUN	Gioia del colle	(dal	22/02/2010)
TUP	Lecce	(dal	06/07/2009)
TUR	Lucera	(dal	07/12/2009)
TUS	Maglie	(dal	06/07/2009)
TUT	Manfredonia	(dal	07/12/2009)
TUV	Ostuni	(dal	16/11/2009)
TUX	San Severo	(dal	07/12/2009)
TUY	Taranto	(dal	06/07/2009)
TUZ	Trani	(dal	22/02/2010)
TWD	Cagliari 1	(dal	08/03/2010)
TWE	Cagliari 2	(dal	08/03/2010)
TWF	Iglesias	(dal	08/03/2010)
TWG	Lanusei	(dal	08/03/2010)
TWH	Nuoro	(dal	08/03/2010)
TWJ	Olbia	(dal	08/03/2010)
TWK	Oristano	(dal	08/03/2010)
TWL	Ozieri	(dal 08/03/2010 al	13/04/2014)
TWM	Sanluri	(dal	08/03/2010)
TWN	Sassari	(dal	08/03/2010)
TWP	Tempio Pausania	(dal	08/03/2010)
TX2	Mistretta	(dal 20/12/2010 al	21/07/2013)
TX3	Modica	(dal	01/02/2010)
TX4	Nicosia	(dal 22/06/2009 al	04/05/2014)
TX5	Noto	(dal	20/12/2010)
TX6	Palermo 1	(dal	24/05/2010)
TX7	Palermo 2	(dal	24/05/2010)
TX9	Patti	(dal	20/12/2010)
TXD	Acireale	(dal 01/02/2010	)
TXE	Agrigento	(dal	20/12/2010)
TXF	Augusta	(dal 20/12/2010 al	21/07/2013)
TXG	Bagheria	(dal	24/05/2010)
TXH	Barcellona Pozzo Di Gotto	(dal	20/12/2010)
TXJ	Caltagirone	(dal	01/02/2010)
TXK	Caltanissetta	(dal	22/06/2009)
TXL	Canicattì	(dal	20/12/2010)
TXM	Castelvetrano	(dal	24/05/2010)
TXN	Catania	(dal	01/02/2010)
TXP	Cefalù	(dal 24/05/2010 al	13/04/2014)
TXQ	Enna	(dal	22/06/2009)
TXR	Gela	(dal	22/06/2009)
TXS	Giarre	(dal	01/02/2010)
TXT	Lentini	(dal 20/12/2010 al	18/01/2015)
TXU	Licata	(dal 20/12/2010 al	04/05/2014)
TXV	Marsala	(dal	24/05/2010)
TXX	Messina	(dal	20/12/2010)
TXY	Milazzo	(dal	20/12/2010)
TYE	Taormina	(dal	20/12/2010)
TYF	Termini Imerese	(dal	24/05/2010)
TYG	Trapani	(dal	24/05/2010)
TYH	Vittoria	(dal	01/02/2010)
TYK	Ragusa	(dal	01/02/2010)
TYL	Sant'Agata di Militello	(dal	20/12/2010)
TYM	Sciacca	(dal	20/12/2010)
TYN	Siracusa	(dal	20/12/2010)
TZ2	Pistoia	(dal	22/06/2009)
TZ3	Poggibonsi	(dal	01/02/2010)
TZ4	Pontedera	(dal	21/09/2009)
TZ5	Portoferraio	(dal	25/01/2010)
TZ6	Prato	(dal	06/07/2009)
TZ7	San Miniato	(dal	21/09/2009)
TZ8	Sansepolcro	(dal	08/02/2010)
TZ9	Siena	(dal	01/02/2010)
TZD	Arezzo	(dal	08/02/2010)
TZE	Aulla	(dal	25/01/2010)
TZF	Borgo San Lorenzo	(dal	08/02/2010)
TZG	Viareggio	(dal	01/02/2010)
TZH	Castelnuovo di Garfagnana	(dal	01/02/2010)

Specifiche tecniche per la trasmissione telematica della dichiarazione dell'imposta di bollo  
 assolta in modo virtuale

Allegato B

	TZJ	Empoli		(dal	08/02/2010)		
	TZK	Firenze	1	(dal	08/02/2010)		
	TZL	Firenze	2	(dal	08/02/2010)		
	TZN	Grosseto		(dal	22/06/2009)		
	TZP	Livorno		(dal	25/01/2010)		
	TZQ	Lucca		(dal	01/02/2010)		
	TZR	Carrara		(dal	25/01/2010)		
	TZS	Montepulciano		(dal	01/02/2010)		
	TZT	Montevarchi		(dal	08/02/2010)		
	TZU	Orbetello		(dal	22/06/2009)		
	TZV	Pescia		(dal	22/06/2009)		
	TZX	Pietrasanta	(dal	01/02/2010	al	30/11/2014)	
	TZY	Piombino		(dal	25/01/2010)		
	TZZ	Pisa		(dal	21/09/2009)		
source	<xs:simpleType name="UfficiDiRegistrazione">                     <xs:annotation>                     <xs:documentation>                     795 Bologna 1 (dal 01/07/1997 al 01/02/2009)                     796 Bologna 2 (dal 01/07/1997 al 01/02/2009)                     797 Bologna 3 (dal 01/07/1997 al 01/02/2009)                     798 Bologna 4 (dal 01/07/1997 al 01/02/2009)                     799 Imola (dal 01/07/1997 al 01/02/2009)                     800 Alessandria (dal 01/07/1997 al 07/02/2010)                     801 Trapani (dal 01/07/1997 al 23/05/2010)                     804 Cagliari 1 (dal 01/10/1997 al 07/03/2010)                     805 Cagliari 2 (dal 01/10/1997 al 07/03/2010)                     806 Reggio Calabria (dal 10/12/1998 al 21/02/2010)                     807 Palmi (dal 26/11/1998 al 21/02/2010)                     808 Rossano (dal 18/11/1998 al 14/03/2010)                     809 Lamezia Terme (dal 06/10/1998 al 07/06/2009)                     810 Vibo Valentia (dal 07/10/1998 al 17/05/2009)                     811 Rimini 1 (dal 01/07/1997 al 31/12/2003)                     812 Rimini 2 (dal 01/07/1997 al 31/12/2003)                     812 Rimini (dal 02/01/2004 al 05/04/2009)                     813 Biella (dal 05/08/1998 al 17/05/2009)                     814 Castrovillari (dal 19/11/1998 al 14/03/2010)                     815 Catanzaro (dal 09/10/1998 al 07/06/2009)                     816 Crotone (dal 01/10/1998 al 10/05/2009)                     817 Locri (dal 29/12/1999 al 21/02/2010)                     818 Cossato (dal 07/08/1998 al 17/05/2009)                     819 Cuorgne' (dal 06/08/1998 al 18/07/2010)                     820 Domodossola (dal 04/08/1998 al 21/06/2009)                     821 Mondovi' (dal 10/11/1998 al 14/02/2010)                     822 Rivarolo Canavese (dal 03/08/1998 al 18/07/2010)                     823 Savigliano (dal 20/11/1998 al 14/02/2010)                     824 Santhia' (dal 25/06/1999 al 01/11/2009)                     825 Verbania (dal 22/12/1998 al 21/06/2009)                     826 Trento (dal 16/02/1999 al 28/06/2009)                     827 Cervignano del Friuli (dal 25/03/1999 al 07/02/2010)                     828 Gemona Del Friuli (dal 24/03/1999 al 07/02/2010)                     829 Latisana (dal 25/03/1999 al 07/02/2010)                     830 Tolmezzo (dal 23/03/1999 al 07/02/2010)                     831 Udine (dal 26/03/1999 al 07/02/2010)                     832 Frascati (dal 04/12/1998 al 07/03/2010)                     833 Adria (dal 23/10/1998 al 22/11/2009)                     834 Badia Polesine (dal 30/10/1998 al 22/11/2009)                     835 Belluno (dal 27/10/1998 al 20/09/2009)                     836 Caprino Veronese (dal 03/11/1998 al 21/02/2010)                     837 Legnago (dal 21/10/1998 al 21/02/2010)						

Specifiche tecniche per la trasmissione telematica della dichiarazione dell'imposta di bollo  
 assolta in modo virtuale

Allegato B

838	Padova	1	(dal	28/05/1999	al	13/12/2009)	
839	Padova	2	(dal	28/05/1999	al	13/12/2009)	
841	San Dona' di Piave		(dal	28/10/1998	al	12/09/2010)	
842	Schio		(dal	29/11/2001	al	01/11/2010)	
843	Soave		(dal	20/10/1998	al	21/02/2010)	
844	Treviso		(dal	18/12/1998	al	06/06/2010)	
846	Valdagno		(dal	22/10/1998	al	01/11/2010)	
847	Venezia	1	(Venezia)	(dal	11/12/1998	al	12/09/2010)
848	Venezia	2	(Mestre)	(dal	11/12/1998	al	12/09/2010)
849	Verona	1	(dal	13/11/1998	al	21/02/2010)	
850	Verona	2	(dal	13/11/1998	al	21/02/2010)	
852	Vicenza	1	(dal	15/12/1998	al	01/11/2010)	
853	Vicenza	2	(dal	15/12/1998	al	01/11/2010)	
854	Vittorio Veneto		(dal	29/10/1998	al	06/06/2010)	
855	Codogno		(dal	23/06/1999	al	21/06/2009)	
856	Lecco		(dal	08/07/1999	al	07/06/2009)	
857	Lodi		(dal	02/07/1999	al	21/06/2009)	
858	Merate		(dal	17/12/1998	al	07/06/2009)	
859	Chiavari		(dal	14/07/1998	al	06/06/2010)	
860	Sarzana		(dal	20/05/1999	al	07/06/2009)	
861	Prato	1	(dal	30/03/2000	al	05/07/2009)	
862	Prato	2	(dal	30/03/2000	al	16/01/2004)	
863	Carpi		(dal	22/07/1998	al	07/02/2010)	
864	Fidenza		(dal	30/07/1998	al	07/06/2009)	
865	Guastalla		(dal	23/07/1998	al	17/05/2009)	
866	Mirandola		(dal	29/07/1998	al	07/02/2010)	
867	Pavullo Nel Frignano		(dal	31/07/1998	al	08/01/2003)	
868	Piacenza		(dal	27/07/1998	al	21/06/2009)	
869	Reggio Emilia		(dal	31/07/1998	al	17/05/2009)	
871	Sassuolo		(dal	24/07/1998	al	07/02/2010)	
872	Orvieto		(dal	10/09/1999	al	13/12/2009)	
873	Perugia		(dal	18/12/1998	al	31/01/2010)	
875	Spoleto		(dal	22/12/1998	al	31/01/2010)	
876	Terni		(dal	16/12/1998	al	13/12/2009)	
877	Avezzano		(dal	06/08/1998	al	31/01/2010)	
878	L'Aquila		(dal	07/08/1998	al	31/01/2010)	
879	Sulmona		(dal	05/08/1998	al	31/01/2010)	
880	Rieti		(dal	07/07/1998	al	21/06/2009)	
881	Tivoli		(dal	09/07/1998	al	07/03/2010)	
882	Velletri		(dal	02/07/1998	al	07/03/2010)	
883	Aversa		(dal	16/07/1998	al	02/05/2010)	
884	Bari	1	(dal	01/10/1998	al	21/02/2010)	
885	Bari	2	(dal	01/10/1998	al	21/02/2010)	
887	Brindisi		(dal	16/06/1999	al	15/11/2009)	
888	Matera		(dal	10/11/1998	al	05/07/2009)	
889	Pisticci		(dal	24/09/1998	al	05/07/2009)	
890	Potenza		(dal	08/10/1998	al	14/02/2010)	
891	Caltanissetta		(dal	15/10/1998	al	21/06/2009)	
892	Castelvetrano		(dal	13/10/1998	al	23/05/2010)	
893	Gela		(dal	24/07/2001	al	21/06/2009)	
894	Marsala		(dal	14/10/1998	al	23/05/2010)	
895	Oristano		(dal	17/07/1998	al	07/03/2010)	
896	Tempio Pausania		(dal	15/07/1998	al	07/03/2010)	
897	Soresina		(dal	25/11/1998	al	12/07/2009)	
898	Morbegno		(dal	04/12/1998	al	02/08/2009)	
899	Tirano		(dal	16/12/1998	al	02/08/2009)	
A01	Ancona		(fino		al	19/12/2000)	

Specifiche tecniche per la trasmissione telematica della dichiarazione dell'imposta di bollo  
 assolta in modo virtuale

Allegato B

A02	Jesi	(fino	al	13/12/2000)		
A03	Fabriano	(fino	al	04/12/2000)		
A04	Senigallia	(fino	al	11/12/2000)		
A06	Ascoli	Piceno	(fino	al	29/11/2001)	
A07	S. Benedetto	del	Tronto	(fino	al	29/11/1999)
A08	Fermo	(fino	al	10/11/1999)		
A10	Civitanova	Marche	(fino	al	11/12/2002)	
A10	Macerata	(fino	al	11/12/2002)		
A11	Tolentino	(fino	al	15/11/1999)		
A12	Recanati	(fino	al	11/11/1999)		
A13	Camerino	(fino	al	15/11/1999)		
A15	Pesaro	(fino	al	19/09/2001)		
A16	Fano	(fino	al	22/07/1999)		
A17	Urbino	(fino	al	12/03/2001)		
A21	Aosta	(fino	al	28/02/2001)		
A22	Chatillon	(fino	al	10/07/2000)		
A26	L'Aquila	(fino	al	06/08/1998)		
A27	Avezzano	(fino	al	05/08/1998)		
A28	Sulmona	(fino	al	04/08/1998)		
A29	Castel di	Sangro	(fino	al	04/08/1998)	
A31	Chieti	(fino	al	13/06/2002)		
A32	Lanciano	(fino	al	25/10/2001)		
A33	Vasto	(fino	al	24/02/2000)		
A34	Ortona	(fino	al	22/02/2001)		
A36	Pescara	(fino	al	03/12/2001)		
A37	Popoli	(fino	al	03/12/2001)		
A39	Teramo	(fino	al	03/07/2000)		
A40	Giulianova	(fino	al	26/03/2001)		
A41	Atri	(fino	al	27/03/2000)		
A45	Bari - Privati	Bollo Demanio	(fino	al	30/09/1998)	
A49	Gioia del	colle	(fino	al	29/05/2000)	
A50	Barletta	(fino	al	18/12/2000)		
A51	Trani	(fino	al	14/11/2001)		
A54	Brindisi	(fino	al	15/06/1999)		
A55	Ostuni	(fino	al	21/12/2000)		
A57	Foggia - Civili	Bollo Demanio	(fino	al	23/05/2002)	
A58	San Severo	(fino	al	18/12/2002)		
A59	Cerignola	(fino	al	26/11/2001)		
A60	Manfredonia	(fino	al	17/04/2000)		
A61	Lucera	(fino	al	28/02/2000)		
A63	Lecce	(fino	al	04/11/2002)		
A64	Casarano	(fino	al	19/11/2001)		
A65	Maglie	(fino	al	12/10/2000)		
A66	Gallipoli	(fino	al	11/12/2000)		
A68	Taranto	(fino	al	10/12/2002)		
A72	Bologna -	Privati	(fino	al	30/06/1997)	
A76	Imola	(fino	al	30/06/1997)		
A78	Ferrara	(fino	al	09/10/2002)		
A79	Comacchio	(fino	al	28/03/2001)		
A80	Cento	(fino	al	12/11/2001)		
A81	Portomaggiore	(fino	al	30/03/2000)		
A83	Forlì	(fino	al	29/05/2002)		
A84	Rimini	(fino	al	30/06/1997)		
A85	Cesena	(fino	al	03/10/2000)		
A87	Modena	(fino	al	13/01/2000)		
A88	Carpi	(fino	al	21/07/1998)		
A89	Mirandola	(fino	al	28/07/1998)		

Specifiche tecniche per la trasmissione telematica della dichiarazione dell'imposta di bollo  
 assolta in modo virtuale

Allegato B

A90	Sassuolo		(fino		al		23/07/1998)		
A91	Pavullo	Nel	Frignano	(fino		al	30/07/1998)		
A93	Piacenza		(fino		al		26/07/1998)		
A94	Fiorenzuola		D'Arda	(fino		al	22/06/1999)		
A96	Parma		(fino		al		20/11/2000)		
A97	Fidenza		(fino		al		29/07/1998)		
A98	Borgo	Val	Di	Taro	(fino		al	20/11/2000)	
B01	Ravenna		(fino		al		30/10/2001)		
B02	Lugo		(fino		al		17/05/2001)		
B03	Faenza		(fino		al		07/02/2001)		
B05	Reggio		Emilia	(fino		al	30/07/1998)		
B06	Guastalla		(fino		al		22/07/1998)		
B10	Bolzano		(fino		al		06/06/2002)		
B11	Brunico		(fino		al		26/04/2001)		
B12	Merano		(fino		al		19/12/2001)		
B13	Bressanone		(fino		al		17/10/2001)		
B17	Cagliari	-	Civili	Successioni	(fino		al	30/09/1997)	
B20	Iglesias		(fino		al		18/01/2000)		
B21	Sanluri		(fino		al		04/08/1999)		
B23	Nuoro		(fino		al		13/11/2002)		
B24	Macomer		(fino		al		13/11/2002)		
B25	Lanusei		(fino		al		24/01/2000)		
B26	Isili		(fino		al		13/11/2002)		
B28	Oristano		(fino		al		16/07/1998)		
B30	Sassari		(fino		al		16/11/1999)		
B31	Tempio		Pausania	(fino		al	14/07/1998)		
B32	Ozieri		(fino		al		17/11/1999)		
B33	Olbia		(fino		al		22/10/2001)		
B36	Campobasso		(fino		al		29/07/1999)		
B37	Termoli		(fino		al		28/02/2002)		
B38	Larino		(fino		al		28/02/2002)		
B40	Isernia		(fino		al		06/12/1999)		
B44	Catanzaro		(fino		al		08/10/1998)		
B45	Crotone		(fino		al		30/09/1998)		
B46	Lamezia		Terme	(fino		al	05/10/1998)		
B47	Vibo		Valentia	(fino		al	06/10/1998)		
B48	Soverato		(fino		al		08/10/1998)		
B49	Serra	San	Bruno	(fino		al	06/10/1998)		
B50	Tropea		(fino		al		06/10/1998)		
B51	Chiaravalle		Centrale	(fino		al	08/10/1998)		
B54	Cosenza		(fino		al		01/08/2001)		
B55	Paola		(fino		al		11/04/2001)		
B56	Rossano		(fino		al		17/11/1998)		
B57	Castrovillari		(fino		al		18/11/1998)		
B58	Corigliano		Calabro	(fino		al	17/11/1998)		
B59	Belvedere		Marittimo	(fino		al	11/04/2001)		
B60	Cassano		Ionio	(fino		al	18/11/1998)		
B61	Amendolara		(fino		al		18/11/1998)		
B62	Amantea		(fino		al		11/04/2001)		
B63	Acri		(fino		al		01/08/2001)		
B66	Reggio		Calabria	(fino		al	09/12/1998)		
B67	Locri		(fino		al		28/12/1999)		
B68	Palmi		(fino		al		25/11/1998)		
B73	Firenze	-	Affitti	Bollo	Demanio	(fino		al	20/12/2001)
B76	Prato		(fino		al		29/03/2000)		
B77	Empoli		(fino		al		08/11/2001)		
B78	Borgo	San	Lorenzo	(fino		al	14/12/2000)		

Specifiche tecniche per la trasmissione telematica della dichiarazione dell'imposta di bollo  
 assoluta in modo virtuale

Allegato B

B81	Arezzo		(fino	al		09/07/2001)
B82	Montevarchi		(fino	al		11/07/2000)
B83	Sansepolcro		(fino	al		19/12/2000)
B85	Grosseto		(fino	al		29/08/2000)
B86	Orbetello		(fino	al		10/05/2001)
B87	Massa	Marittima	(fino	al		24/05/2001)
B89	Livorno		(fino	al		19/02/2001)
B90	Piombino		(fino	al		27/06/2002)
B91	Portoferraio		(fino	al		20/06/2002)
B92	Viareggio		(fino	al		08/02/2001)
B93	Lucca		(fino	al		13/12/2001)
B95	Castelnuovo	di	Garfagnana	(fino	al	28/03/2000)
B96	Pietrasanta		(fino	al		17/05/2001)
B97	Massa		(fino	al		06/07/2000)
B98	Carrara		(fino	al		28/09/2000)
B99	Aulla		(fino	al		27/06/2000)
C02	Pisa		(fino	al		19/10/2000)
C03	Pontedera		(fino	al		18/06/2001)
C04	San	Miniato	(fino	al		22/11/2000)
C05	Volterra		(fino	al		18/06/2001)
C07	Pistoia		(fino	al		18/06/2002)
C08	Pescia		(fino	al		30/05/2001)
C10	Siena		(fino	al		15/11/2001)
C11	Montepulciano		(fino	al		04/10/2001)
C12	Poggibonsi		(fino	al		25/10/2000)
C16	Genova	- Privati	Radio	(fino	al	12/06/2000)
C18	Genova	- Civili	Radio	(fino	al	12/06/2000)
C22	Chiavari		(fino	al		13/07/1998)
C23	Rapallo		(fino	al		05/12/2000)
C26	Imperia	- Civili	Successioni	(fino	al	29/05/2000)
C28	Sanremo		(fino	al		20/12/2000)
C30	La	Spezia	(fino	al		21/11/2000)
C32	Sarzana		(fino	al		19/05/1999)
C34	Savona	- Civili	Giudiziari	(fino	al	14/11/2000)
C36	Albenga		(fino	al		09/11/1999)
C37	Finale	Ligure	(fino	al		28/01/2001)
C41	Milano	- Privati	1	(fino	al	27/06/2001)
C42	Milano	- Privati	2	(fino	al	27/06/2001)
C48	Monza		(fino	al		13/12/2001)
C49	Desio		(fino	al		21/06/2000)
C50	Lodi		(fino	al		01/07/1999)
C51	Legnano		(fino	al		10/12/2001)
C52	Rho		(fino	al		22/11/1999)
C53	Vimercate		(fino	al		27/11/2000)
C54	Magenta		(fino	al		24/07/2000)
C55	Abbiategrosso		(fino	al		14/12/2000)
C56	Codogno		(fino	al		22/06/1999)
C60	Bergamo		(fino	al		20/09/2004)
C61	Clusone		(fino	al		27/09/2001)
C62	Treviglio		(fino	al		01/10/2002)
C63	Romano	di	Lombardia	(fino	al	26/03/2002)
C64	Ponte	San	Pietro	(fino	al	18/11/2002)
C65	Zogno		(fino	al		21/03/2000)
C68	Brescia		(fino	al		28/05/2001)
C69	Gardone	Val	Trompia	(fino	al	13/12/1999)
C70	Lonato	del	Garda	(fino	al	26/10/2000)
C71	Chiari		(fino	al		24/10/2000)



Specifiche tecniche per la trasmissione telematica della dichiarazione dell'imposta di bollo  
 assoluta in modo virtuale

Allegato B

C72	Breno	(fino	al	06/07/1999)
C73	Salo'	(fino	al	12/12/2001)
C74	Verolanuova	(fino	al	17/07/2000)
C75	Montichiari	(fino	al	21/12/2000)
C76	Orzinuovi	(fino	al	28/05/2001)
C79	Como	(fino	al	16/10/2002)
C80	Lecco	(fino	al	07/07/1999)
C81	Merate	(fino	al	16/12/1998)
C82	Cantu'	(fino	al	22/03/2000)
C83	Erba	(fino	al	14/12/1999)
C84	Menaggio	(fino	al	02/10/2002)
C87	Cremona	(fino	al	23/05/2000)
C88	Crema	(fino	al	19/06/2000)
C89	Soresina	(fino	al	24/11/1998)
C90	Casalmaggiore	(fino	al	15/12/1999)
C92	Mantova	(fino	al	23/11/1999)
C93	Castiglione delle Stiviere	(fino	al	05/07/1999)
C94	Suzzara	(fino	al	05/07/2000)
C95	Viadana	(fino	al	05/07/2000)
C97	Pavia	(fino	al	24/07/2001)
C98	Voghera	(fino	al	10/04/2001)
C99	Vigevano	(fino	al	17/12/2002)
D01	Stradella	(fino	al	06/07/1999)
D02	Mortara	(fino	al	19/10/2000)
D03	Mede Lomellina	(fino	al	17/12/2002)
D04	Corteolona	(fino	al	19/11/2001)
D05	Gorgonzola	(fino	al	17/01/2000)
D07	Sondrio	(fino	al	20/12/2000)
D08	Morbegno	(fino	al	03/12/1998)
D09	Tirano	(fino	al	15/12/1998)
D10	Chiavenna	(fino	al	03/12/1998)
D12	Varese	(fino	al	30/10/2000)
D13	Gallarate	(fino	al	26/02/2002)
D14	Busto Arsizio	(fino	al	29/10/2001)
D15	Gavirate	(fino	al	22/01/2001)
D16	Luino	(fino	al	22/05/2000)
D17	Saronno	(fino	al	08/10/2002)
D23	Napoli Privati	(fino	al	29/12/2002)
D28	Castellammare di Stabia	(fino	al	21/11/2002)
D29	Nola	(fino	al	27/09/2001)
D30	Ischia	(fino	al	15/07/1999)
D33	Avellino	(fino	al	26/07/1999)
D34	Ariano Irpino	(fino	al	30/05/2000)
D35	Sant'Angelo dei Lombardi	(fino	al	28/07/1999)
D37	Benevento	(fino	al	29/11/2000)
D38	San Bartolomeo in Galdo	(fino	al	29/11/2000)
D39	Cerreto Sannita	(fino	al	29/11/2000)
D40	Pozzuoli	(fino	al	13/12/2001)
D41	Caserta	(fino	al	31/05/1999)
D42	Aversa	(fino	al	15/07/1998)
D43	Piedimonte Matese	(fino	al	17/11/1999)
D44	Sessa Aurunca	(fino	al	02/08/2000)
D45	Santa Maria Capua Vetere	(fino	al	27/11/2000)
D46	Salerno	(fino	al	18/07/2001)
D48	Eboli	(fino	al	12/04/2000)
D49	Vallo della Lucania	(fino	al	27/10/1999)
D50	Sala Consilina	(fino	al	28/11/2000)

Specifiche tecniche per la trasmissione telematica della dichiarazione dell'imposta di bollo  
 assolta in modo virtuale

Allegato B

D51	Agropoli		(fino		al		13/07/1999)
D52	Pagani		(fino		al		31/07/2000)
D55	Casoria		(fino		al		25/06/2002)
D56	Palermo	-	Privati	(fino		al	22/01/2001)
D57	Palermo	-	Civili	(fino		al	22/01/2001)
D61	Bagheria		(fino		al		25/09/2000)
D62	Corleone		(fino		al		22/01/2001)
D63	Cefalu'		(fino		al		07/08/2002)
D64	Misilmeri		(fino		al		22/01/2001)
D65	Petralia	Sottana		(fino		al	12/12/2001)
D66	Lercara	Friddi		(fino		al	22/01/2001)
D67	Termini	Imerese		(fino		al	12/12/2001)
D70	Agrigento		(fino		al		21/12/1999)
D71	Sciacca		(fino		al		26/04/2001)
D72	Canicatt'		(fino		al		28/11/2001)
D73	Licata		(fino		al		02/10/2001)
D75	Caltanissetta		(fino		al		14/10/1998)
D76	Gela		(fino		al		23/07/2001)
D77	Mussomeli		(fino		al		14/10/1998)
D79	Catania		(fino		al		29/12/2002)
D84	Acireale		(fino		al		14/10/2002)
D85	Caltagirone		(fino		al		16/12/2002)
D86	Giarre		(fino		al		25/01/2001)
D89	Enna		(fino		al		30/09/2002)
D90	Nicosia		(fino		al		30/09/2002)
D92	Messina	-	Civili	(fino		al	17/12/2001)
D96	Milazzo		(fino		al		25/09/2002)
D97	Barcellona	Pozzo	Di	Gotto	(fino	al	18/12/2000)
D98	Sant'Agata	di	Militello		(fino	al	06/11/2001)
D99	Patti		(fino		al		23/09/2002)
E01	Taormina		(fino		al		19/12/2002)
E02	Mistretta		(fino		al		06/11/2001)
E03	Lipari		(fino		al		25/09/2002)
E07	Ragusa		(fino		al		24/09/2001)
E08	Modica		(fino		al		08/11/2001)
E09	Vittoria		(fino		al		20/12/1999)
E11	Siracusa		(fino		al		29/12/2002)
E12	Noto		(fino		al		18/12/2001)
E13	Lentini		(fino		al		28/10/2002)
E14	Augusta		(fino		al		24/09/2002)
E16	Trapani		(fino		al		30/06/1997)
E17	Marsala		(fino		al		13/10/1998)
E18	Castelvetrano		(fino		al		12/10/1998)
E19	Pantelleria		(fino		al		30/06/1997)
E23	Perugia		(fino		al		17/12/1998)
E24	Foligno		(fino		al		30/06/1999)
E25	Spoletto		(fino		al		21/12/1998)
E26	Città	di	Castello		(fino	al	09/12/1999)
E27	Gualdo	Tadino		(fino		al	09/12/1999)
E29	Terni		(fino		al		15/12/1998)
E30	Orvieto		(fino		al		09/09/1999)
E34	Potenza		(fino		al		07/10/1998)
E35	Melfi		(fino		al		12/07/1999)
E36	Lagonegro		(fino		al		14/07/1999)
E37	Lauria		(fino		al		14/07/1999)
E38	Venosa		(fino		al		12/07/1999)
E39	Chiaromonte		(fino		al		14/07/1999)

Specifiche tecniche per la trasmissione telematica della dichiarazione dell'imposta di bollo  
 assoluta in modo virtuale

Allegato B

E40	Montemurro		(fino		al	07/10/1998)
E43	Matera		(fino		al	09/11/1998)
E44	Pisticci		(fino		al	23/09/1998)
E45	Rotondella		(fino		al	23/09/1998)
E46	Stigliano		(fino		al	23/09/1998)
E52	Roma	-	Privati	(fino		al 26/01/2000)
E59	Albano	Laziale		(fino		al 17/12/2001)
E60	Tivoli		(fino		al	08/07/1998)
E61	Velletri		(fino		al	01/07/1998)
E62	Civitavecchia		(fino		al	21/10/1999)
E63	Palestrina		(fino		al	27/12/2000)
E64	Anzio		(fino		al	26/01/2000)
E65	Frascati		(fino		al	03/12/1998)
E69	Frosinone		(fino		al	26/07/2000)
E70	Sora		(fino		al	06/12/2001)
E71	Cassino		(fino		al	04/05/2000)
E73	Latina		(fino		al	01/06/2000)
E74	Formia		(fino		al	17/07/2002)
E76	Rieti		(fino		al	06/07/1998)
E78	Viterbo		(fino		al	28/10/1999)
E82	Trento		(fino		al	15/02/1999)
E83	Rovereto		(fino		al	03/08/1999)
E84	Borgo	Valsugana		(fino		al 02/08/1999)
E85	Riva del	Garda		(fino		al 22/06/2000)
E86	Cles		(fino		al	08/11/1999)
E87	Cavalese		(fino		al	24/02/2000)
E88	Tione di	Trento		(fino		al 09/12/2002)
E94	Torino	-	Privati	(fino		al 25/11/1999)
E99	Rivoli		(fino		al	28/03/2001)
F01	Moncalieri		(fino		al	27/07/1999)
F02	Pinerolo		(fino		al	17/12/2001)
F03	Chivasso		(fino		al	27/11/2001)
F04	Cirie'		(fino		al	23/02/2000)
F05	Ivrea		(fino		al	02/12/1999)
F06	Susa		(fino		al	10/04/2000)
F07	Cuorgne'		(fino		al	05/08/1998)
F08	Rivarolo	Canavese		(fino		al 02/08/1998)
F09	Chieri		(fino		al	19/12/2000)
F13	Alessandria		(fino		al	30/06/1997)
F14	Casale	Monferrato		(fino		al 05/07/2000)
F15	Tortona		(fino		al	30/07/2001)
F16	Novi	Ligure		(fino		al 13/12/2000)
F17	Acqui	Terme		(fino		al 08/07/1999)
F18	Ovada		(fino		al	08/07/1999)
F19	Valenza		(fino		al	28/12/1999)
F22	Asti		(fino		al	27/02/2001)
F23	Canelli		(fino		al	27/12/1999)
F24	Nizza	Monferrato		(fino		al 27/12/1999)
F26	Cuneo		(fino		al	14/11/2001)
F27	Alba		(fino		al	29/05/2001)
F28	Mondovi'		(fino		al	09/11/1998)
F29	Saluzzo		(fino		al	27/12/1999)
F30	Bra		(fino		al	19/10/2000)
F31	Savigliano		(fino		al	19/11/1998)
F32	Fossano		(fino		al	06/12/1999)
F35	Novara		(fino		al	18/12/2001)
F36	Verbania		(fino		al	21/12/1998)

Specifiche tecniche per la trasmissione telematica della dichiarazione dell'imposta di bollo  
 assoluta in modo virtuale

Allegato B

F37	Borgomanero		(fino	al	21/12/2000)		
F38	Domodossola		(fino	al	03/08/1998)		
F39	Arona		(fino	al	08/07/1999)		
F41	Vercelli		(fino	al	11/07/2001)		
F42	Biella		(fino	al	04/08/1998)		
F43	Borgosesia		(fino	al	12/06/2002)		
F44	Cossato		(fino	al	06/08/1998)		
F45	Santhia'		(fino	al	24/06/1999)		
F49	Trieste		(fino	al	18/07/2001)		
F53	Gorizia		(fino	al	18/04/2002)		
F54	Monfalcone		(fino	al	06/12/2000)		
F56	Pordenone		(fino	al	11/07/2001)		
F57	Maniago		(fino	al	07/06/2000)		
F59	Udine		(fino	al	25/03/1999)		
F60	Latisana		(fino	al	24/03/1999)		
F61	Cervignano	del	Friuli	(fino	al	24/03/1999)	
F62	Tolmezzo		(fino	al	22/03/1999)		
F63	Gemona	Del	Friuli	(fino	al	23/03/1999)	
F67	Venezia		(fino	al	10/12/1998)		
F69	Mestre		(fino	al	10/12/1998)		
F70	Portogruaro		(fino	al	05/08/1999)		
F71	San	Dona'	di	Piave	(fino	al	27/10/1998)
F72	Chioggia		(fino	al	20/07/1999)		
F75	Belluno		(fino	al	26/10/1998)		
F76	Feltre		(fino	al	27/01/2000)		
F77	Pieve	di	Cadore	(fino	al	19/10/1999)	
F78	Cortina		D'Ampezzo	(fino	al	19/10/1999)	
F80	Padova		(fino	al	27/05/1999)		
F81	Este		(fino	al	20/01/2000)		
F82	Cittadella		(fino	al	26/09/2001)		
F84	Rovigo		(fino	al	21/10/1999)		
F85	Adria		(fino	al	22/10/1998)		
F86	Badia	Polesine		(fino	al	29/10/1998)	
F87	Castelmassa		(fino	al	29/10/1998)		
F89	Treviso		(fino	al	17/12/1998)		
F90	Conegliano		(fino	al	29/06/2000)		
F91	Montebelluna		(fino	al	10/05/2000)		
F92	Vittorio		Veneto	(fino	al	28/10/1998)	
F93	Castelfranco		Veneto	(fino	al	30/06/1999)	
F95	Vicenza		(fino	al	14/12/1998)		
F96	Bassano	Del	Grappa	(fino	al	20/12/2000)	
F97	Schio		(fino	al	28/11/2001)		
F98	Thiene		(fino	al	27/01/2000)		
F99	Arzignano		(fino	al	05/12/2001)		
G01	Valdagno		(fino	al	21/10/1998)		
G04	Verona		(fino	al	12/11/1998)		
G05	Soave		(fino	al	19/10/1998)		
G06	Legnago		(fino	al	20/10/1998)		
G07	Caprino		Veronese	(fino	al	02/11/1998)	
R00	Acqui	Terme	(dal	09/07/1999	al	07/02/2010)	
R02	Casale	Monferrato	(dal	06/07/2000	al	07/02/2010)	
R03	Novi	Ligure	(dal	14/12/2000	al	07/02/2010)	
R04	Tortona		(dal	31/07/2001	al	07/02/2010)	
R05	Valenza		(dal	29/12/1999	al	07/02/2010)	
R06	Asti		(dal	28/02/2001	al	02/08/2009)	
R07	Nizza	Monferrato	(dal	28/12/1999	al	02/08/2009)	
ROA	Bergamo	1	(dal	21/09/2004	al	25/07/2010)	

Specifiche tecniche per la trasmissione telematica della dichiarazione dell'imposta di bollo  
 assolta in modo virtuale

Allegato B

R0C	Bergamo	2	(dal	21/09/2004	al	25/07/2010)	
R0D	Clusone		(dal	28/09/2001	al	25/07/2010)	
R0E	Ponte San		Pietro	(dal	19/11/2002	al	25/07/2010)
R0F	Romano di		Lombardia	(dal	27/03/2002	al	25/07/2010)
R0G	Treviglio		(dal	02/10/2002	al	25/07/2010)	
R0H	Zogno		(dal	22/03/2000	al	25/07/2010)	
R0J	Breno		(dal	07/07/1999	al	25/07/2010)	
R0K	Brescia	1	(dal	29/05/2001	al	25/07/2010)	
R0L	Brescia	2	(dal	29/05/2001	al	25/07/2010)	
R0N	Chiari		(dal	25/10/2000	al	25/07/2010)	
R0P	Gardone Val		Trompia	(dal	14/12/1999	al	25/07/2010)
R0Q	Lonato del		Garda	(dal	27/10/2000	al	25/07/2010)
R0R	Montichiari		(dal	22/12/2000	al	25/07/2010)	
R0S	Salò		(dal	13/12/2001	al	25/07/2010)	
R0T	Verolanuova		(dal	18/07/2000	al	25/07/2010)	
R0U	Cantu'		(dal	23/03/2000	al	22/11/2009)	
R0V	Como		(dal	17/10/2002	al	22/11/2009)	
R0X	Menaggio		(dal	03/10/2002	al	22/11/2009)	
R0Y	Erba		(dal	15/12/1999	al	22/11/2009)	
R0Z	Casalmaggiore		(dal	16/12/1999	al	12/07/2009)	
R10	Saluzzo		(dal	28/12/1999	al	14/02/2010)	
R11	Alba		(dal	30/05/2001	al	14/02/2010)	
R12	Bra		(dal	20/10/2000	al	14/02/2010)	
R13	Cuneo		(dal	15/11/2001	al	14/02/2010)	
R14	Fossano		(dal	07/12/1999	al	14/02/2010)	
R17	Arona		(dal	09/07/1999	al	08/11/2009)	
R18	Borgomanero		(dal	22/12/2000	al	08/11/2009)	
R19	Novara		(dal	19/12/2001	al	08/11/2009)	
R1A	Crema		(dal	20/06/2000	al	12/07/2009)	
R1C	Cremona		(dal	24/05/2000	al	12/07/2009)	
R1J	Desio	1	(dal	22/06/2000	al	29/11/2009)	
R1K	Desio	2	(dal	22/06/2000	al	29/11/2009)	
R1L	Gorgonzola		(dal	18/01/2000	al	25/07/2010)	
R1M	Legnano		(dal	11/12/2001	al	25/07/2010)	
R1N	Magenta		(dal	25/07/2000	al	25/07/2010)	
R1P	Milano	1	(dal	28/06/2001	al	25/07/2010)	
R1Q	Milano	2	(dal	28/06/2001	al	25/07/2010)	
R1R	Milano	3	(dal	28/06/2001	al	25/07/2010)	
R1S	Milano	4	(dal	28/06/2001	al	25/07/2010)	
R1T	Milano	5	(dal	28/06/2001	al	25/07/2010)	
R1U	Milano	6	(dal	28/06/2001	al	25/07/2010)	
R1V	Camerino		(dal	16/11/1999	al	07/02/2010)	
R1W	Larino		(dal	15/10/2003	al	07/02/2010)	
R1X	Nicosia		(dal	01/10/2002	al	21/06/2009)	
R1Y	Mistretta		(dal	07/11/2001	al	19/12/2010)	
R1Z	Mercato San		Severino	(dal	28/07/2005	al	02/05/2010)
R20	Chieri		(dal	20/12/2000	al	18/07/2010)	
R21	Chivasso		(dal	28/11/2001	al	18/07/2010)	
R22	Cirie'		(dal	24/02/2000	al	18/07/2010)	
R24	Ivrea		(dal	03/12/1999	al	18/07/2010)	
R25	Moncalieri		(dal	28/07/1999	al	18/07/2010)	
R26	Pinerolo		(dal	18/12/2001	al	18/07/2010)	
R28	Rivoli		(dal	29/03/2001	al	18/07/2010)	
R2C	Abbiategrosso		(dal	15/12/2000	al	25/07/2010)	
R2D	Monza	1	(dal	14/12/2001	al	29/11/2009)	
R2E	Monza	2	(dal	14/12/2001	al	29/11/2009)	
R2F	Rho		(dal	23/11/1999	al	25/07/2010)	

Specifiche tecniche per la trasmissione telematica della dichiarazione dell'imposta di bollo  
 assolta in modo virtuale

Allegato B

R2G	Vimercate		(dal	28/11/2000	al	29/11/2009)
R2H	Castiglione delle Stiviere		(dal	06/07/1999	al	13/09/2009)
R2J	Mantova		(dal	24/11/1999	al	13/09/2009)
R2K	Suzzara		(dal	06/07/2000	al	13/09/2009)
R2L	Corteolona		(dal	20/11/2001	al	21/02/2010)
R2M	Mortara		(dal	20/10/2000	al	21/02/2010)
R2N	Pavia		(dal	25/07/2001	al	21/02/2010)
R2P	Stradella		(dal	07/07/1999	al	21/02/2010)
R2Q	Vigevano		(dal	18/12/2002	al	21/02/2010)
R2R	Voghera		(dal	11/04/2001	al	21/02/2010)
R2T	Sondrio		(dal	21/12/2000	al	02/08/2009)
R2V	Busto Arsizio		(dal	30/10/2001	al	22/11/2009)
R2W	Gallarate		(dal	27/02/2002	al	22/11/2009)
R2X	Luino		(dal	23/05/2000	al	22/11/2009)
R2Y	Gavirate		(dal	23/01/2001	al	22/11/2009)
R2Z	Saronno		(dal	09/10/2002	al	22/11/2009)
R30	Susa		(dal	11/04/2000	al	18/07/2010)
R31	Torino	1	(dal	26/11/1999	al	18/07/2010)
R32	Torino	2	(dal	26/11/1999	al	18/07/2010)
R33	Torino	3	(dal	26/11/1999	al	18/07/2010)
R34	Torino	4	(dal	26/11/1999	al	18/07/2010)
R3A	Varese		(dal	31/10/2000	al	22/11/2009)
R3C	Bolzano		(dal	07/06/2002	al	02/08/2009)
R3D	Bressanone		(dal	18/10/2001	al	02/08/2009)
R3E	Brunico		(dal	27/04/2001	al	02/08/2009)
R3F	Merano		(dal	20/12/2001	al	02/08/2009)
R40	Borgosesia		(dal	13/06/2002	al	01/11/2009)
R42	Vercelli		(dal	12/07/2001	al	01/11/2009)
R43	Aosta		(dal	01/03/2001	al	11/10/2009)
R44	Chatillon		(dal	11/07/2000	al	11/10/2009)
R45	Borgo Valsugana		(dal	03/08/1999	al	28/06/2009)
R46	Cavalese		(dal	25/02/2000	al	28/06/2009)
R47	Cles		(dal	09/11/1999	al	28/06/2009)
R48	Riva del Garda		(dal	23/06/2000	al	28/06/2009)
R49	Rovereto		(dal	04/08/1999	al	28/06/2009)
R4C	Genova	1	(dal	13/06/2000	al	06/06/2010)
R4D	Genova	2	(dal	13/06/2000	al	06/06/2010)
R4E	Genova	3	(dal	13/06/2000	al	06/06/2010)
R4G	Rapallo		(dal	06/12/2000	al	06/06/2010)
R4H	Imperia		(dal	30/05/2000	al	21/06/2009)
R4J	Sanremo		(dal	21/12/2000	al	21/06/2009)
R4K	La Spezia		(dal	22/11/2000	al	07/06/2009)
R4M	Albenga		(dal	10/11/1999	al	21/06/2009)
R4P	Savona		(dal	15/11/2000	al	21/06/2009)
R50	Tione di Trento		(dal	10/12/2002	al	28/06/2009)
R52	Gorizia		(dal	19/04/2002	al	21/06/2009)
R53	Monfalcone		(dal	07/12/2000	al	21/06/2009)
R54	Maniago		(dal	08/06/2000	al	17/05/2009)
R55	Pordenone		(dal	12/07/2001	al	17/05/2009)
R56	Trieste		(dal	19/07/2001	al	05/04/2009)
R5A	Arezzo		(dal	10/07/2001	al	07/02/2010)
R5C	Montevarchi		(dal	12/07/2000	al	07/02/2010)
R5D	Sansepolcro		(dal	20/12/2000	al	07/02/2010)
R5E	Borgo San Lorenzo		(dal	15/12/2000	al	07/02/2010)
R5F	Empoli		(dal	09/11/2001	al	07/02/2010)
R5G	Firenze	1	(dal	21/12/2001	al	07/02/2010)
R5H	Firenze	2	(dal	21/12/2001	al	07/02/2010)

Specifiche tecniche per la trasmissione telematica della dichiarazione dell'imposta di bollo  
 assolta in modo virtuale

Allegato B

R5J	Firenze	3	(dal	21/12/2001	al	07/02/2010)	
R5L	Grosseto		(dal	30/08/2000	al	21/06/2009)	
R5M	Massa	Marittima	(dal	25/05/2001	al	01/10/2007)	
R5N	Orbetello		(dal	11/05/2001	al	21/06/2009)	
R5P	Livorno		(dal	20/02/2001	al	24/01/2010)	
R5Q	Piombino		(dal	28/06/2002	al	24/01/2010)	
R5R	Portoferraio		(dal	21/06/2002	al	24/01/2010)	
R5S	Castelnuovo	di	Garfagnana	(dal	29/03/2000	al	31/01/2010)
R5T	Lucca		(dal	14/12/2001	al	31/01/2010)	
R5U	Pietrasanta		(dal	18/05/2001	al	31/01/2010)	
R5V	Viareggio		(dal	09/02/2001	al	31/01/2010)	
R5W	Aulla		(dal	28/06/2000	al	24/01/2010)	
R5X	Massa		(dal	07/07/2000	al	24/01/2010)	
R5Y	Carrara		(dal	29/09/2000	al	24/01/2010)	
R5Z	Pisa		(dal	20/10/2000	al	20/09/2009)	
R64	Feltre		(dal	28/01/2000	al	20/09/2009)	
R65	Pieve	di	Cadore	(dal	20/10/1999	al	20/09/2009)
R66	Cittadella		(dal	27/09/2001	al	13/12/2009)	
R67	Este		(dal	21/01/2000	al	13/12/2009)	
R6A	Pontedera		(dal	19/06/2001	al	20/09/2009)	
R6C	San	Miniato	(dal	23/11/2000	al	20/09/2009)	
R6F	Pescia		(dal	31/05/2001	al	21/06/2009)	
R6G	Pistoia		(dal	19/06/2002	al	21/06/2009)	
R6H	Montepulciano		(dal	05/10/2001	al	31/01/2010)	
R6J	Poggibonsi		(dal	26/10/2000	al	31/01/2010)	
R6K	Siena		(dal	16/11/2001	al	31/01/2010)	
R73	Rovigo		(dal	22/10/1999	al	22/11/2009)	
R74	Castelfranco	Veneto	(dal	01/07/1999	al	06/06/2010)	
R75	Conegliano		(dal	30/06/2000	al	06/06/2010)	
R76	Montebelluna		(dal	11/05/2000	al	06/06/2010)	
R79	Chioggia		(dal	21/07/1999	al	12/09/2010)	
R7G	Centò		(dal	13/11/2001	al	31/01/2010)	
R7H	Comacchio		(dal	29/03/2001	al	31/01/2010)	
R7J	Ferrara		(dal	10/10/2002	al	31/01/2010)	
R7K	Portomaggiore		(dal	31/03/2000	al	31/01/2010)	
R7L	Cesena		(dal	04/10/2000	al	10/05/2009)	
R7M	Forlì		(dal	30/05/2002	al	10/05/2009)	
R7Q	Modena		(dal	14/01/2000	al	07/02/2010)	
R7U	Fiorenzuola	D'Arda	(dal	23/06/1999	al	21/06/2009)	
R7Y	Parma		(dal	21/11/2000	al	07/06/2009)	
R7Z	Faenza		(dal	08/02/2001	al	21/02/2010)	
R80	Portogruaro		(dal	06/08/1999	al	12/09/2010)	
R84	Arzignano		(dal	06/12/2001	al	01/11/2010)	
R85	Bassano	Del	Grappa	(dal	21/12/2000	al	01/11/2010)
R87	Thiene		(dal	28/01/2000	al	01/11/2010)	
R8A	Lugo		(dal	18/05/2001	al	21/02/2010)	
R8C	Ravenna		(dal	31/10/2001	al	21/02/2010)	
R8H	Città	di	Castello	(dal	10/12/1999	al	31/01/2010)
R8M	Foligno		(dal	01/07/1999	al	31/01/2010)	
R8N	Gualdo	Tadino	(dal	10/12/1999	al	31/01/2010)	
R9A	Ancona		(dal	20/12/2000	al	06/12/2009)	
R9D	Fabriano		(dal	05/12/2000	al	06/12/2009)	
R9E	Jesi		(dal	14/12/2000	al	06/12/2009)	
R9F	Senigallia		(dal	12/12/2000	al	06/12/2009)	
R9G	Ascoli	Piceno	(dal	30/11/2001	al	13/12/2009)	
R9H	Fermo		(dal	11/11/1999	al	13/12/2009)	
R9J	S. Benedetto	del	Tronto	(dal	30/11/1999	al	13/12/2009)

Specifiche tecniche per la trasmissione telematica della dichiarazione dell'imposta di bollo  
 assolta in modo virtuale

Allegato B

R9K	Macerata		(dal	12/12/2002	al	07/02/2010)
R9L	Recanati		(dal	12/11/1999	al	07/02/2010)
R9M	Tolentino		(dal	16/11/1999	al	07/02/2010)
R9N	Fano		(dal	23/07/1999	al	31/01/2010)
R9P	Pesaro		(dal	20/09/2001	al	31/01/2010)
R9Q	Urbino		(dal	13/03/2001	al	31/01/2010)
RA4	Chieti		(dal	14/06/2002	al	19/12/2010)
RA5	Lanciano		(dal	26/10/2001	al	19/12/2010)
RA6	Ortona		(dal	23/02/2001	al	19/12/2010)
RA7	Vasto		(dal	25/02/2000	al	19/12/2010)
RA8	Pescara	1	(dal	04/12/2001	al	05/04/2009)
RA9	Pescara	2	(dal	04/12/2001	al	05/04/2009)
RAA	Giulianova		(dal	27/03/2001	al	18/07/2010)
RAC	Teramo		(dal	04/07/2000	al	18/07/2010)
RAD	Atri		(dal	28/03/2000	al	18/07/2010)
RAE	Castel di Sangro		(dal	05/08/1998	al	31/01/2010)
RC0	Cassino		(dal	05/05/2000	al	19/12/2010)
RC1	Frosinone		(dal	27/07/2000	al	19/12/2010)
RC2	Sora		(dal	07/12/2001	al	19/12/2010)
RC3	Formia		(dal	18/07/2002	al	19/12/2010)
RC4	Latina		(dal	02/06/2000	al	19/12/2010)
RC7	Albano Laziale		(dal	18/12/2001	al	07/03/2010)
RC8	Civitavecchia		(dal	22/10/1999	al	07/03/2010)
RCA	Palestrina		(dal	28/12/2000	al	07/03/2010)
RCB	Roma	1	(dal	27/01/2000	al	07/03/2010)
RCC	Roma	2	(dal	27/01/2000	al	07/03/2010)
RCD	Roma	3	(dal	27/01/2000	al	07/03/2010)
RCE	Roma	4	(dal	27/01/2000	al	07/03/2010)
RCG	Roma	5	(dal	27/01/2000	al	07/03/2010)
RCH	Roma	6	(dal	27/01/2000	al	07/03/2010)
RCJ	Roma	7	(dal	27/01/2000	al	07/03/2010)
RCK	Roma	8	(dal	27/01/2000	al	07/03/2010)
RCT	Viterbo		(dal	29/10/1999	al	05/04/2009)
RD0	Campobasso		(dal	30/07/1999	al	07/02/2010)
RD1	Larino (sez. di Termoli)		(dal	01/03/2002	al	14/10/2003)
RD1	Termoli		(dal	01/03/2002	al	07/02/2010)
RD2	Isernia		(dal	07/12/1999	al	05/04/2009)
RE0	Ariano Irpino		(dal	31/05/2000	al	08/11/2009)
RE1	Avellino		(dal	27/07/1999	al	08/11/2009)
RE2	Sant'Angelo dei Lombardi		(dal	29/07/1999	al	08/11/2009)
RE3	Benevento		(dal	30/11/2000	al	05/04/2009)
RE5	Caserta		(dal	01/06/1999	al	02/05/2010)
RE6	Piedimonte Matese		(dal	18/11/1999	al	02/05/2010)
RE7	Santa Maria Capua Vetere		(dal	28/11/2000	al	02/05/2010)
RE8	Teano		(dal	03/08/2000	al	02/05/2010)
RE9	Casoria		(dal	26/06/2002	al	04/07/2010)
REA	Castellammare di Stabia		(dal	22/11/2002	al	04/07/2010)
REC	Ischia		(dal	16/07/1999	al	04/07/2010)
RED	Napoli	1	(dal	30/12/2002	al	04/07/2010)
REE	Napoli	2	(dal	30/12/2002	al	04/07/2010)
REF	Napoli	3	(dal	30/12/2002	al	04/07/2010)
REG	Napoli	4	(dal	30/12/2002	al	02/04/2008)
REK	Nola		(dal	28/09/2001	al	04/07/2010)
REL	Pozzuoli		(dal	14/12/2001	al	04/07/2010)
REM	Eboli		(dal	13/04/2000	al	02/05/2010)
REN	Pagani		(dal	01/08/2000	al	02/05/2010)
REP	Sala Consilina		(dal	29/11/2000	al	02/05/2010)



Specifiche tecniche per la trasmissione telematica della dichiarazione dell'imposta di bollo  
 assolta in modo virtuale

Allegato B

REQ	Salerno	(dal	19/07/2001	al		02/05/2010)
RES	Vallo della	Lucania	(dal	28/10/1999	al	02/05/2010)
RET	Agropoli	(dal	14/07/1999	al		02/05/2010)
RF2	Barletta	(dal	19/12/2000	al		21/02/2010)
RF3	Gioia del	colle	(dal	30/05/2000	al	21/02/2010)
RF4	Trani	(dal	15/11/2001	al		21/02/2010)
RF6	Ostuni	(dal	22/12/2000	al		15/11/2009)
RF7	Cerignola	(dal	27/11/2001	al		06/12/2009)
RF8	Foggia	(dal	24/05/2002	al		06/12/2009)
RF9	Lucera	(dal	29/02/2000	al		06/12/2009)
RFA	Manfredonia	(dal	18/04/2000	al		06/12/2009)
RFC	San Severo	(dal	19/12/2002	al		06/12/2009)
RFD	Casarano	(dal	20/11/2001	al		05/07/2009)
RFE	Gallipoli	(dal	12/12/2000	al		05/07/2009)
RFF	Lecce	1	(dal	05/11/2002	al	05/07/2009)
RFG	Lecce	2	(dal	05/11/2002	al	05/07/2009)
RFH	Maglie	(dal	13/10/2000	al		05/07/2009)
RFJ	Taranto	1	(dal	11/12/2002	al	05/07/2009)
RFK	Taranto	2	(dal	11/12/2002	al	05/07/2009)
RG2	Lagonegro	(dal	15/07/1999	al		14/02/2010)
RG3	Melfi	(dal	13/07/1999	al		14/02/2010)
RH1	Cosenza	(dal	02/08/2001	al		14/03/2010)
RH2	Paola	(dal	12/04/2001	al		14/03/2010)
RJ0	Agrigento	(dal	22/12/1999	al		19/12/2010)
RJ1	Canicattì	(dal	29/11/2001	al		19/12/2010)
RJ2	Licata	(dal	03/10/2001	al		19/12/2010)
RJ3	Sciacca	(dal	27/04/2001	al		19/12/2010)
RJ6	Acireale	(dal	15/10/2002	al		31/01/2010)
RJ7	Caltagirone	(dal	17/12/2002	al		31/01/2010)
RJ8	Catania	(dal	30/12/2002	al		31/01/2010)
RJA	Giarre	(dal	26/01/2001	al		31/01/2010)
RJC	Enna	(dal	01/10/2002	al		21/06/2009)
RJD	Barcellona Pozzo Di Gotto	(dal	19/12/2000	al		19/12/2010)
RJE	Messina	(dal	18/12/2001	al		19/12/2010)
RJF	Milazzo	(dal	26/09/2002	al		19/12/2010)
RJG	Patti	(dal	24/09/2002	al		19/12/2010)
RJH	Sant'Agata di Militello	(dal	07/11/2001	al		19/12/2010)
RJJ	Taormina	(dal	20/12/2002	al		19/12/2010)
RJK	Bagheria	(dal	26/09/2000	al		23/05/2010)
RJL	Cefalù	(dal	08/08/2002	al		23/05/2010)
RJM	Palermo	1	(dal	23/01/2001	al	23/05/2010)
RJN	Palermo	2	(dal	23/01/2001	al	23/05/2010)
RJP	Palermo	3	(dal	23/01/2001	al	23/05/2010)
RJR	Termini Imerese	(dal	13/12/2001	al		23/05/2010)
RJS	Modica	(dal	09/11/2001	al		31/01/2010)
RJT	Ragusa	(dal	25/09/2001	al		31/01/2010)
RJU	Vittoria	(dal	21/12/1999	al		31/01/2010)
RJV	Augusta	(dal	25/09/2002	al		19/12/2010)
RJW	Lentini	(dal	29/10/2002	al		19/12/2010)
RJX	Noto	(dal	19/12/2001	al		19/12/2010)
RJY	Siracusa	(dal	30/12/2002	al		19/12/2010)
RL2	Iglesias	(dal	19/01/2000	al		07/03/2010)
RL3	Sanluri	(dal	05/08/1999	al		07/03/2010)
RL4	Lanusei	(dal	25/01/2000	al		07/03/2010)
RL5	Nuoro	(dal	14/11/2002	al		07/03/2010)
RL7	Sassari	(dal	17/11/1999	al		07/03/2010)
RL8	Ozieri	(dal	18/11/1999	al		07/03/2010)

Specifiche tecniche per la trasmissione telematica della dichiarazione dell'imposta di bollo  
 assoluta in modo virtuale

Allegato B

RL9	Olbia	(dal	23/10/2001	al	07/03/2010)
T2D	Borgo	Valsugana	(dal		29/06/2009)
T2E	Cavalese	(dal			29/06/2009)
T2F	Cles	(dal			29/06/2009)
T2G	Riva del	Garda	(dal		29/06/2009)
T2H	Rovereto	(dal			29/06/2009)
T2J	Tione di	Trento	(dal		29/06/2009)
T2K	Trento	(dal			29/06/2009)
T3D	Città di	Castello	(dal		01/02/2010)
T3E	Foligno	(dal			01/02/2010)
T3F	Gualdo	Tadino	(dal		01/02/2010)
T3G	Orvieto	(dal			14/12/2009)
T3H	Perugia	(dal			01/02/2010)
T3J	Spoletto	(dal			01/02/2010)
T3K	Terni	(dal			14/12/2009)
T4D	Aosta	(dal			12/10/2009)
T4E	Chatillon	(dal			12/10/2009)
T5D	Adria	(dal			23/11/2009)
T5E	Arzignano	(dal	02/11/2010	al	15/09/2013)
T5F	Badia Polesine	(dal	23/11/2009	al	08/09/2013)
T5G	Bassano Del	Grappa	(dal		02/11/2010)
T5H	Belluno	(dal			21/09/2009)
T5J	Caprino Veronese	(dal	22/02/2010	al	26/01/2014)
T5K	Castelfranco Veneto	(dal	07/06/2010	al	16/06/2013)
T5L	Chioggia	(dal			13/09/2010)
T5M	Cittadella	(dal			14/12/2009)
T5N	Conegliano	(dal			07/06/2010)
T5P	Este	(dal			14/12/2009)
T5Q	Feltre	(dal			21/09/2009)
T5R	Legnago	(dal			22/02/2010)
T5S	Montebelluna	(dal			07/06/2010)
T5T	Padova	1	(dal		14/12/2009)
T5U	Padova	2	(dal		14/12/2009)
T5V	Pieve di Cadore	(dal	21/09/2009	al	16/06/2013)
T5X	Portogruaro	(dal			13/09/2010)
T5Y	Rovigo	(dal			23/11/2009)
T5Z	San Dona' di Piave	(dal			13/09/2010)
T6A	Schio	(dal	02/11/2010	al	15/06/2014)
T6B	Soave	(dal			22/02/2010)
T6C	Thiene	(dal	02/11/2010	al	29/09/2013)
T6D	Treviso	(dal			07/06/2010)
T6E	Valdagno	(dal			02/11/2010)
T6F	Venezia	1	(dal		13/09/2010)
T6G	Venezia	2	(dal		13/09/2010)
T6H	Verona	1	(dal		22/02/2010)
T6J	Verona	2	(dal		22/02/2010)
T6K	Vicenza	1	(dal		02/11/2010)
T6L	Vicenza	2	(dal		02/11/2010)
T6M	Vittorio Veneto	(dal	07/06/2010	al	24/11/2013)
TA4	Vasto	(dal			20/12/2010)
TAD	Atri	(dal			19/07/2010)
TAE	Avezzano	(dal			01/02/2010)
TAF	Castel di Sangro	(dal			01/02/2010)
TAH	Chieti	(dal			20/12/2010)
TAI	Giulianova	(dal			19/07/2010)
TAJ	L'Aquila	(dal			01/02/2010)
TAK	Lanciano	(dal			20/12/2010)

Specifiche tecniche per la trasmissione telematica della dichiarazione dell'imposta di bollo  
 assolta in modo virtuale

Allegato B

TAM		Ortona		(dal		20/12/2010)
TAS		Teramo		(dal		19/07/2010)
TAU		Pescara		(dal		06/04/2009)
TAX		Sulmona		(dal		01/02/2010)
TBD		Bolzano		(dal		03/08/2009)
TBE	Bressanone		-	Brunico	(dal	03/08/2009)
TBF		Merano		(dal		03/08/2009)
TCD		Lagonegro		(dal		15/02/2010)
TCF		Matera		(dal		06/07/2009)
TCG		Melfi		(dal		15/02/2010)
TCJ		Pisticci		(dal		06/07/2009)
TCK		Potenza		(dal		15/02/2010)
TDD		Castrovillari		(dal		15/03/2010)
TDE		Catanzaro		(dal		08/06/2009)
TDF		Cosenza		(dal		15/03/2010)
TDG		Crotone		(dal		11/05/2009)
TDH	Lamezia		Terme		(dal	08/06/2009)
TDJ		Locri		(dal		22/02/2010)
TDK		Palmi		(dal		22/02/2010)
TDL		Paola		(dal		15/03/2010)
TDM	Reggio		Calabria		(dal	22/02/2010)
TDN		Rossano		(dal		15/03/2010)
TDP	Vibo		Valentia		(dal	18/05/2009)
TE2	Sala		Consilina		(dal	03/05/2010)
TE3		Salerno		(dal		03/05/2010)
TE4	Sant'Angelo	dei	Lombardi	(dal	09/11/2009	al 30/11/2014)
TE5	Santa	Maria	Capua	Vetere	(dal	03/05/2010)
TE6	Sessa	Aurunca	-	Teano	(dal	03/08/2000)
TE7	Vallo	della	Lucania		(dal	03/05/2010)
TED	Agropoli	(dal	03/05/2010		al	08/12/2014)
TEE	Ariano		irpino		(dal	09/11/2009)
TEF		Avellino		(dal		09/11/2009)
TEG		Aversa		(dal		03/05/2010)
TEH		Benevento		(dal		06/04/2009)
TEJ		Caserta		(dal		03/05/2010)
TEK		Casoria		(dal		05/07/2010)
TEL	Castellammare		di	Stabia	(dal	05/07/2010)
TEM		Eboli		(dal		03/05/2010)
TEP		Ischia		(dal		05/07/2010)
TEQ	Mercato	San	Severino	(dal	03/05/2010	al 16/09/2012)
TER		Napoli	1		(dal	05/07/2010)
TES		Napoli	2		(dal	05/07/2010)
TET		Napoli	3		(dal	05/07/2010)
TEV		Nola		(dal		05/07/2010)
TEX		Pagani		(dal		03/05/2010)
TEY	Piedimonte	Matese		(dal	03/05/2010	al 23/11/2014)
TEZ		Pozzuoli		(dal		05/07/2010)
TG2	Reggio		Emilia		(dal	18/05/2009)
TG3		Rimini		(dal		06/04/2009)
TG4		Sassuolo		(dal		08/02/2010)
TG5		Ferrara		(dal		01/02/2010)
TG6		Bologna	2		(dal	28/11/2011)
TGD		Bologna	1		(dal	02/02/2009)
TGE	Bologna	2	-	ante 28.11.2011	(dal 02/02/2009	al 27/11/2011)
TGF	Bologna	3		(dal	02/02/2009	al 27/11/2011)
TGG		Carpi		(dal		08/02/2010)
TGH		Cento		(dal		01/02/2010)

Specifiche tecniche per la trasmissione telematica della dichiarazione dell'imposta di bollo  
 assoluta in modo virtuale

Allegato B

TGJ		Cesena		(dal		11/05/2009)	
TGK		Comacchio		(dal		01/02/2010)	
TGL		Faenza		(dal		22/02/2010)	
TGM		Fidenza		(dal		08/06/2009)	
TGN	Fiorenzuola	d'Arda	(dal	22/06/2009	al	03/08/2014)	
TGP		Forlì		(dal		11/05/2009)	
TGQ	Guastalla		(dal	18/05/2009	al	28/09/2014)	
TGR		Imola		(dal		02/02/2009)	
TGS		Lugo		(dal		22/02/2010)	
TGT	Mirandola		(dal	08/02/2010	al	29/09/2013)	
TGU		Modena		(dal		08/02/2010)	
TGV		Parma		(dal		08/06/2009)	
TGX		Piacenza		(dal		22/06/2009)	
TGY	Portomaggiore		(dal	01/02/2010	al	16/12/2012)	
TGZ		Ravenna		(dal		22/02/2010)	
TID	Cervignano	del	Friuli	(dal		08/02/2010)	
TIE	Gemona	del	Friuli	(dal	08/02/2010	al	16/06/2013)
TIF		Gorizia		(dal		22/06/2009)	
TIG	Latisana		(dal	08/02/2010	al	01/02/2015)	
TIH		Maniago		(dal		18/05/2009)	
TIJ		Monfalcone		(dal		22/06/2009)	
TIK		Pordenone		(dal		18/05/2009)	
TIL		Tolmezzo		(dal		08/02/2010)	
TIP		Trieste		(dal		06/04/2009)	
TIQ		Udine		(dal		08/02/2010)	
TJ2		Velletri		(dal		08/03/2010)	
TJD	Albano		Laziale	(dal		08/03/2010)	
TJE		Cassino		(dal		20/12/2010)	
TJF	Civitavecchia		(dal	08/03/2010	al	31/01/2015)	
TJ3		Civitavecchia		(dal		01/02/2015)	
TJG		Formia		(dal		20/12/2010)	
TJH		Frascati		(dal		08/03/2010)	
TJJ		Frosinone		(dal		20/12/2010)	
TJK		Latina		(dal		20/12/2010)	
TJL		Palestrina		(dal		08/03/2010)	
TJM		Rieti		(dal		22/06/2009)	
TJN	Roma	1	-	TRASTEVERE	(dal	08/03/2010)	
TJP	Roma	2	-	AURELIO	(dal	08/03/2010)	
TJQ	Roma	3	-	SETTEBAGNI	(dal	08/03/2010)	
TJR	Roma	4	-	COLLATINO	(dal	08/03/2010)	
TJS	Roma	5	-	TUSCOLANO	(dal	08/03/2010)	
TJT	Roma	6	-	EUR	TORRINO	(dal	08/03/2010)
TJU	Roma	7	-	ACILIA	(dal	08/03/2010)	
TJV	Pomezia	(già	Roma	8	Entrate)	(dal	08/03/2010)
TJX		Sora		(dal		20/12/2010)	
TJY		Tivoli		(dal		08/03/2010)	
TJZ		Viterbo		(dal		06/04/2009)	
TLD		Albenga		(dal		22/06/2009)	
TLF		Chiavari		(dal		07/06/2010)	
TLG	Genova		1	(dal		07/06/2010)	
TLH	Genova		2	(dal		07/06/2010)	
TLK		Imperia		(dal		22/06/2009)	
TLL	La		Spezia	(dal		08/06/2009)	
TLM	Rapallo	(dal	07/06/2010		al	13/04/2014)	
TLN		Sanremo		(dal		22/06/2009)	
TLP	Sarzana	(dal	08/06/2009		al	29/06/2014)	
TLQ		Savona		(dal		22/06/2009)	

Specifiche tecniche per la trasmissione telematica della dichiarazione dell'imposta di bollo  
 assoluta in modo virtuale

Allegato B

TM2		Cremona		(dal		13/07/2009)
TM3		Desio		(dal		30/11/2009)
TM5		Erba		(dal		23/11/2009)
TM6		Gallarate		(dal		23/11/2009)
TM7	Gardone	Val	Trompia	(dal		26/07/2010)
TM8		Gavirate		(dal		23/11/2009)
TM9		Gorgonzola		(dal		26/07/2010)
TMD	Abbiategrasso	(dal	26/07/2010		al	08/03/2015)
TMF		Bergamo	1	(dal		26/07/2010)
TMG		Bergamo	2	(dal		26/07/2010)
TMH		Breno		(dal		26/07/2010)
TMJ		Brescia	1	(dal		26/07/2010)
TMK		Brescia	2	(dal		26/07/2010)
TML		Busto	Arsizio	(dal		23/11/2009)
TMM		Cantu'		(dal		23/11/2009)
TMP		Casalmaggiore		(dal		13/07/2009)
TMQ	Castiglione	delle	Stiviere	(dal		14/09/2009)
TMR		Chiari		(dal		26/07/2010)
TMU		Clusone		(dal		26/07/2010)
TMV		Codogno		(dal		22/06/2009)
TMX		Como		(dal		23/11/2009)
TMY		Corteolona		(dal		22/02/2010)
TMZ		Crema		(dal		13/07/2009)
TN2	Ponte	San	Pietro	(dal		26/07/2010)
TN3		Rho		(dal		26/07/2010)
TN4	Romano	di Lombardia		(dal	26/07/2010	al 01/03/2015)
TN5		Salo'		(dal		26/07/2010)
TN6		Saronno		(dal		23/11/2009)
TN7		Sondrio		(dal		03/08/2009)
TN8	Soresina	(dal	13/07/2009		al	14/07/2013)
TN9		Stradella		(dal		22/02/2010)
TNB		Lecco		(dal		08/06/2009)
TNC		Legnano		(dal		26/07/2010)
TND		Lodi		(dal		22/06/2009)
TNE	Lonato	del Garda		(dal	26/07/2010	al 02/12/2012)
TNF	Luino	(dal	23/11/2009		al	07/07/2013)
TNG		Magenta		(dal		26/07/2010)
TNH		Mantova		(dal		14/09/2009)
TNJ	Menaggio	(dal	23/11/2009		al	12/01/2014)
TNK		Merate		(dal		08/06/2009)
TNL		Milano	1	(dal		26/07/2010)
TNM		Milano	2	(dal		26/07/2010)
TNN		Milano	3	(dal		26/07/2010)
TNP		Milano	4	(dal		26/07/2010)
TNQ		Milano	5	(dal		26/07/2010)
TNR		Milano	6	(dal		26/07/2010)
TNS		Montichiari		(dal		26/07/2010)
TNT		Monza		(dal		30/11/2009)
TNX		Morbegno		(dal		03/08/2009)
TNY		Mortara		(dal		22/02/2010)
TNZ		Pavia		(dal		22/02/2010)
TPB		Suzzara		(dal		14/09/2009)
TPF	Tirano	(dal	03/08/2009		al	02/12/2012)
TPH		Treviglio		(dal		26/07/2010)
TPJ		Varese		(dal		23/11/2009)
TPK		Verolanuova		(dal		26/07/2010)
TPL		Vigevano		(dal		22/02/2010)

Specifiche tecniche per la trasmissione telematica della dichiarazione dell'imposta di bollo  
 assolta in modo virtuale

Allegato B

TPM		Vimercate		(dal		30/11/2009)
TPQ		Voghera		(dal		22/02/2010)
TPU	Zogno		(dal	26/07/2010	al	02/09/2012)
TPX	Sesto	San		Giovanni	(dal	28/03/2011)
TPY	Cinisello			Balsamo	(dal	26/03/2012)
TQD		Ancona		(dal		07/12/2009)
TQE	Ascoli			Piceno	(dal	14/12/2009)
TQF	Camerino		(dal	08/02/2010	al	29/09/2013)
TQG	Fabriano		(dal	07/12/2009	al	20/10/2013)
TQH		Fano		(dal		01/02/2010)
TQJ		Fermo		(dal		14/12/2009)
TQK		Jesi		(dal		07/12/2009)
TQL		Macerata		(dal		08/02/2010)
TQM		Pesaro		(dal		01/02/2010)
TQN	Recanati		(dal	08/02/2010	al	20/10/2013)
TQP	S.	Benedetto	del	Tronto	(dal	14/12/2009)
TQQ		Senigallia		(dal		07/12/2009)
TQR		Tolentino		(dal		08/02/2010)
TQS		Urbino		(dal		01/02/2010)
TRD		Campobasso		(dal		08/02/2010)
TRF		Isernia		(dal		06/04/2009)
TRH	Larino		(dal	08/02/2010	al	30/06/2013)
TRJ		Termoli		(dal		08/02/2010)
TS2	Domodossola		(dal	22/06/2009	al	06/10/2013)
TS3	Fossano		(dal	15/02/2010	al	26/01/2014)
TS4		Ivrea		(dal		19/07/2010)
TS5		Moncalieri		(dal		19/07/2010)
TS6		Mondovì		(dal		15/02/2010)
TS7	Nizza	Monferrato	(dal	03/08/2009	al	29/06/2014)
TS8		Novara		(dal		09/11/2009)
TS9	Novi			Ligure	(dal	08/02/2010)
TSD	Acqui			Terme	(dal	08/02/2010)
TSE		Alba		(dal		15/02/2010)
TSF		Alessandria		(dal		08/02/2010)
TSG	Arona		(dal	09/11/2009	al	09/02/2014)
TSH		Asti		(dal		03/08/2009)
TSJ		Biella		(dal		18/05/2009)
TSK		Borgomanero		(dal		09/11/2009)
TSL		Borgosesia		(dal		02/11/2009)
TSM	Bra		(dal	15/02/2010	al	21/09/2014)
TSN	Casale			Monferrato	(dal	08/02/2010)
TSQ	Chieri		(dal	19/07/2010	al	14/07/2013)
TST		Chivasso		(dal		19/07/2010)
TSU		Cirie'		(dal		19/07/2010)
TSX	Cossato		(dal	18/05/2009	al	06/04/2014)
TSY		Cuneo		(dal		15/02/2010)
TSZ		Cuorgne'		(dal		19/07/2010)
TTB		Pinerolo		(dal		19/07/2010)
TTC	Rivarolo	Canavese	(dal	19/07/2010	al	02/09/2012)
TTD		Rivoli		(dal		19/07/2010)
TTF		Saluzzo		(dal		15/02/2010)
TTG	Santhia'		(dal	02/11/2009	al	30/06/2013)
TTH		Savigliano		(dal		15/02/2010)
TTJ		Susa		(dal		19/07/2010)
TTK	Torino		1	(dal		19/07/2010)
TTL	Torino		2	(dal		19/07/2010)
TTM	Torino		3	(dal		19/07/2010)

Specifiche tecniche per la trasmissione telematica della dichiarazione dell'imposta di bollo  
 assolta in modo virtuale

Allegato B

TTQ	Torino	4	(dal	19/07/2010)
TTV	Tortona		(dal	08/02/2010)
TTX	Valenza	(dal	08/02/2010	al
TTY	Verbania		(dal	22/06/2009)
TTZ	Vercelli		(dal	02/11/2009)
TUE	Bari		(dal	22/02/2010)
TUG	Barletta		(dal	22/02/2010)
TUH	Brindisi		(dal	16/11/2009)
TUJ	Casarano		(dal	06/07/2009)
TUK	Cerignola		(dal	07/12/2009)
TUL	Foggia		(dal	07/12/2009)
TUM	Gallipoli	(dal	06/07/2009	al
TUN	Gioia	del	colle	(dal
TUP	Lecce		(dal	06/07/2009)
TUR	Lucera		(dal	07/12/2009)
TUS	Maglie		(dal	06/07/2009)
TUT	Manfredonia		(dal	07/12/2009)
TUV	Ostuni		(dal	16/11/2009)
TUX	San	Severo	(dal	07/12/2009)
TUY	Taranto		(dal	06/07/2009)
TUZ	Trani		(dal	22/02/2010)
TWD	Cagliari	1	(dal	08/03/2010)
TWE	Cagliari	2	(dal	08/03/2010)
TWF	Iglesias		(dal	08/03/2010)
TWG	Lanusei		(dal	08/03/2010)
TWH	Nuoro		(dal	08/03/2010)
TWJ	Olbia		(dal	08/03/2010)
TWK	Oristano		(dal	08/03/2010)
TWL	Ozieri	(dal	08/03/2010	al
TWM	Sanluri		(dal	08/03/2010)
TWN	Sassari		(dal	08/03/2010)
TWP	Tempio	Pausania	(dal	08/03/2010)
TX2	Mistretta	(dal	20/12/2010	al
TX3	Modica		(dal	01/02/2010)
TX4	Nicosia	(dal	22/06/2009	al
TX5	Noto		(dal	20/12/2010)
TX6	Palermo	1	(dal	24/05/2010)
TX7	Palermo	2	(dal	24/05/2010)
TX9	Patti		(dal	20/12/2010)
TXD	Acireale	(dal	01/02/2010	)
TXE	Agrigento		(dal	20/12/2010)
TXF	Augusta	(dal	20/12/2010	al
TXG	Bagheria		(dal	24/05/2010)
TXH	Barcellona	Pozzo	Di	Gotto (dal
TXJ	Caltagirone		(dal	01/02/2010)
TXK	Caltanissetta		(dal	22/06/2009)
TXL	Canicattì		(dal	20/12/2010)
TXM	Castelvetrano		(dal	24/05/2010)
TXN	Catania		(dal	01/02/2010)
TXP	Cefalu'	(dal	24/05/2010	al
TXQ	Enna		(dal	22/06/2009)
TXR	Gela		(dal	22/06/2009)
TXS	Giarre		(dal	01/02/2010)
TXT	Lentini	(dal	20/12/2010	al
TXU	Licata	(dal	20/12/2010	al
TXV	Marsala		(dal	24/05/2010)
TXX	Messina		(dal	20/12/2010)

Specifiche tecniche per la trasmissione telematica della dichiarazione dell'imposta di bollo  
 assoluta in modo virtuale

Allegato B

TXY	Milazzo	(dal	20/12/2010)
TYE	Taormina	(dal	20/12/2010)
TYF	Termini Imerese	(dal	24/05/2010)
TYG	Trapani	(dal	24/05/2010)
TYH	Vittoria	(dal	01/02/2010)
TYK	Ragusa	(dal	01/02/2010)
TYL	Sant'Agata di Militello	(dal	20/12/2010)
TYM	Sciacca	(dal	20/12/2010)
TYN	Siracusa	(dal	20/12/2010)
TZ2	Pistoia	(dal	22/06/2009)
TZ3	Poggibonsi	(dal	01/02/2010)
TZ4	Pontedera	(dal	21/09/2009)
TZ5	Portoferraio	(dal	25/01/2010)
TZ6	Prato	(dal	06/07/2009)
TZ7	San Miniato	(dal	21/09/2009)
TZ8	Sansepolcro	(dal	08/02/2010)
TZ9	Siena	(dal	01/02/2010)
TZD	Arezzo	(dal	08/02/2010)
TZE	Aulla	(dal	25/01/2010)
TZF	Borgo San Lorenzo	(dal	08/02/2010)
TZG	Viareggio	(dal	01/02/2010)
TZH	Castelnuovo di Garfagnana	(dal	01/02/2010)
TZJ	Empoli	(dal	08/02/2010)
TZK	Firenze	1 (dal	08/02/2010)
TZL	Firenze	2 (dal	08/02/2010)
TZN	Grosseto	(dal	22/06/2009)
TZP	Livorno	(dal	25/01/2010)
TZQ	Lucca	(dal	01/02/2010)
TZR	Carrara	(dal	25/01/2010)
TZS	Montepulciano	(dal	01/02/2010)
TZT	Montevarchi	(dal	08/02/2010)
TZU	Orbetello	(dal	22/06/2009)
TZV	Pescia	(dal	22/06/2009)
TZX	Pietrasanta	(dal 01/02/2010 al	30/11/2014)
TZY	Piombino	(dal	25/01/2010)
TZZ	Pisa	(dal	21/09/2009)

`</xs:documentation>`

`</xs:annotation>`  
`<xs:restriction base="xs:string">`  
`<xs:enumeration value="795"/>`  
`<xs:enumeration value="796"/>`  
`<xs:enumeration value="797"/>`  
`<xs:enumeration value="798"/>`  
`<xs:enumeration value="799"/>`  
`<xs:enumeration value="800"/>`  
`<xs:enumeration value="801"/>`  
`<xs:enumeration value="804"/>`  
`<xs:enumeration value="805"/>`  
`<xs:enumeration value="806"/>`  
`<xs:enumeration value="807"/>`  
`<xs:enumeration value="808"/>`  
`<xs:enumeration value="809"/>`  
`<xs:enumeration value="810"/>`  
`<xs:enumeration value="811"/>`  
`<xs:enumeration value="812"/>`  
`<xs:enumeration value="812"/>`  
`<xs:enumeration value="813"/>`



<xs:enumeration	value="814"/>
<xs:enumeration	value="815"/>
<xs:enumeration	value="816"/>
<xs:enumeration	value="817"/>
<xs:enumeration	value="818"/>
<xs:enumeration	value="819"/>
<xs:enumeration	value="820"/>
<xs:enumeration	value="821"/>
<xs:enumeration	value="822"/>
<xs:enumeration	value="823"/>
<xs:enumeration	value="824"/>
<xs:enumeration	value="825"/>
<xs:enumeration	value="826"/>
<xs:enumeration	value="827"/>
<xs:enumeration	value="828"/>
<xs:enumeration	value="829"/>
<xs:enumeration	value="830"/>
<xs:enumeration	value="831"/>
<xs:enumeration	value="832"/>
<xs:enumeration	value="833"/>
<xs:enumeration	value="834"/>
<xs:enumeration	value="835"/>
<xs:enumeration	value="836"/>
<xs:enumeration	value="837"/>
<xs:enumeration	value="838"/>
<xs:enumeration	value="839"/>
<xs:enumeration	value="841"/>
<xs:enumeration	value="842"/>
<xs:enumeration	value="843"/>
<xs:enumeration	value="844"/>
<xs:enumeration	value="846"/>
<xs:enumeration	value="847"/>
<xs:enumeration	value="848"/>
<xs:enumeration	value="849"/>
<xs:enumeration	value="850"/>
<xs:enumeration	value="852"/>
<xs:enumeration	value="853"/>
<xs:enumeration	value="854"/>
<xs:enumeration	value="855"/>
<xs:enumeration	value="856"/>
<xs:enumeration	value="857"/>
<xs:enumeration	value="858"/>
<xs:enumeration	value="859"/>
<xs:enumeration	value="860"/>
<xs:enumeration	value="861"/>
<xs:enumeration	value="862"/>
<xs:enumeration	value="863"/>
<xs:enumeration	value="864"/>
<xs:enumeration	value="865"/>
<xs:enumeration	value="866"/>
<xs:enumeration	value="867"/>
<xs:enumeration	value="868"/>
<xs:enumeration	value="869"/>
<xs:enumeration	value="871"/>
<xs:enumeration	value="872"/>
<xs:enumeration	value="873"/>
<xs:enumeration	value="875"/>

Specifiche tecniche per la trasmissione telematica della dichiarazione dell'imposta di bollo  
assolta in modo virtuale

Allegato B

<xs:enumeration	value="876"/>
<xs:enumeration	value="877"/>
<xs:enumeration	value="878"/>
<xs:enumeration	value="879"/>
<xs:enumeration	value="880"/>
<xs:enumeration	value="881"/>
<xs:enumeration	value="882"/>
<xs:enumeration	value="883"/>
<xs:enumeration	value="884"/>
<xs:enumeration	value="885"/>
<xs:enumeration	value="887"/>
<xs:enumeration	value="888"/>
<xs:enumeration	value="889"/>
<xs:enumeration	value="890"/>
<xs:enumeration	value="891"/>
<xs:enumeration	value="892"/>
<xs:enumeration	value="893"/>
<xs:enumeration	value="894"/>
<xs:enumeration	value="895"/>
<xs:enumeration	value="896"/>
<xs:enumeration	value="897"/>
<xs:enumeration	value="898"/>
<xs:enumeration	value="899"/>
<xs:enumeration	value="A01"/>
<xs:enumeration	value="A02"/>
<xs:enumeration	value="A03"/>
<xs:enumeration	value="A04"/>
<xs:enumeration	value="A06"/>
<xs:enumeration	value="A07"/>
<xs:enumeration	value="A08"/>
<xs:enumeration	value="A10"/>
<xs:enumeration	value="A10"/>
<xs:enumeration	value="A11"/>
<xs:enumeration	value="A12"/>
<xs:enumeration	value="A13"/>
<xs:enumeration	value="A15"/>
<xs:enumeration	value="A16"/>
<xs:enumeration	value="A17"/>
<xs:enumeration	value="A21"/>
<xs:enumeration	value="A22"/>
<xs:enumeration	value="A26"/>
<xs:enumeration	value="A27"/>
<xs:enumeration	value="A28"/>
<xs:enumeration	value="A29"/>
<xs:enumeration	value="A31"/>
<xs:enumeration	value="A32"/>
<xs:enumeration	value="A33"/>
<xs:enumeration	value="A34"/>
<xs:enumeration	value="A36"/>
<xs:enumeration	value="A37"/>
<xs:enumeration	value="A39"/>
<xs:enumeration	value="A40"/>
<xs:enumeration	value="A41"/>
<xs:enumeration	value="A45"/>
<xs:enumeration	value="A49"/>
<xs:enumeration	value="A50"/>
<xs:enumeration	value="A51"/>

<xs:enumeration	value="A54"/>
<xs:enumeration	value="A55"/>
<xs:enumeration	value="A57"/>
<xs:enumeration	value="A58"/>
<xs:enumeration	value="A59"/>
<xs:enumeration	value="A60"/>
<xs:enumeration	value="A61"/>
<xs:enumeration	value="A63"/>
<xs:enumeration	value="A64"/>
<xs:enumeration	value="A65"/>
<xs:enumeration	value="A66"/>
<xs:enumeration	value="A68"/>
<xs:enumeration	value="A72"/>
<xs:enumeration	value="A76"/>
<xs:enumeration	value="A78"/>
<xs:enumeration	value="A79"/>
<xs:enumeration	value="A80"/>
<xs:enumeration	value="A81"/>
<xs:enumeration	value="A83"/>
<xs:enumeration	value="A84"/>
<xs:enumeration	value="A85"/>
<xs:enumeration	value="A87"/>
<xs:enumeration	value="A88"/>
<xs:enumeration	value="A89"/>
<xs:enumeration	value="A90"/>
<xs:enumeration	value="A91"/>
<xs:enumeration	value="A93"/>
<xs:enumeration	value="A94"/>
<xs:enumeration	value="A96"/>
<xs:enumeration	value="A97"/>
<xs:enumeration	value="A98"/>
<xs:enumeration	value="B01"/>
<xs:enumeration	value="B02"/>
<xs:enumeration	value="B03"/>
<xs:enumeration	value="B05"/>
<xs:enumeration	value="B06"/>
<xs:enumeration	value="B10"/>
<xs:enumeration	value="B11"/>
<xs:enumeration	value="B12"/>
<xs:enumeration	value="B13"/>
<xs:enumeration	value="B17"/>
<xs:enumeration	value="B20"/>
<xs:enumeration	value="B21"/>
<xs:enumeration	value="B23"/>
<xs:enumeration	value="B24"/>
<xs:enumeration	value="B25"/>
<xs:enumeration	value="B26"/>
<xs:enumeration	value="B28"/>
<xs:enumeration	value="B30"/>
<xs:enumeration	value="B31"/>
<xs:enumeration	value="B32"/>
<xs:enumeration	value="B33"/>
<xs:enumeration	value="B36"/>
<xs:enumeration	value="B37"/>
<xs:enumeration	value="B38"/>
<xs:enumeration	value="B40"/>
<xs:enumeration	value="B44"/>

<xs:enumeration	value="B45"/>
<xs:enumeration	value="B46"/>
<xs:enumeration	value="B47"/>
<xs:enumeration	value="B48"/>
<xs:enumeration	value="B49"/>
<xs:enumeration	value="B50"/>
<xs:enumeration	value="B51"/>
<xs:enumeration	value="B54"/>
<xs:enumeration	value="B55"/>
<xs:enumeration	value="B56"/>
<xs:enumeration	value="B57"/>
<xs:enumeration	value="B58"/>
<xs:enumeration	value="B59"/>
<xs:enumeration	value="B60"/>
<xs:enumeration	value="B61"/>
<xs:enumeration	value="B62"/>
<xs:enumeration	value="B63"/>
<xs:enumeration	value="B66"/>
<xs:enumeration	value="B67"/>
<xs:enumeration	value="B68"/>
<xs:enumeration	value="B73"/>
<xs:enumeration	value="B76"/>
<xs:enumeration	value="B77"/>
<xs:enumeration	value="B78"/>
<xs:enumeration	value="B81"/>
<xs:enumeration	value="B82"/>
<xs:enumeration	value="B83"/>
<xs:enumeration	value="B85"/>
<xs:enumeration	value="B86"/>
<xs:enumeration	value="B87"/>
<xs:enumeration	value="B89"/>
<xs:enumeration	value="B90"/>
<xs:enumeration	value="B91"/>
<xs:enumeration	value="B92"/>
<xs:enumeration	value="B93"/>
<xs:enumeration	value="B95"/>
<xs:enumeration	value="B96"/>
<xs:enumeration	value="B97"/>
<xs:enumeration	value="B98"/>
<xs:enumeration	value="B99"/>
<xs:enumeration	value="C02"/>
<xs:enumeration	value="C03"/>
<xs:enumeration	value="C04"/>
<xs:enumeration	value="C05"/>
<xs:enumeration	value="C07"/>
<xs:enumeration	value="C08"/>
<xs:enumeration	value="C10"/>
<xs:enumeration	value="C11"/>
<xs:enumeration	value="C12"/>
<xs:enumeration	value="C16"/>
<xs:enumeration	value="C18"/>
<xs:enumeration	value="C22"/>
<xs:enumeration	value="C23"/>
<xs:enumeration	value="C26"/>
<xs:enumeration	value="C28"/>
<xs:enumeration	value="C30"/>
<xs:enumeration	value="C32"/>

Specifiche tecniche per la trasmissione telematica della dichiarazione dell'imposta di bollo assoluta in modo virtuale

Allegato B

<xs:enumeration	value="C34"/>
<xs:enumeration	value="C36"/>
<xs:enumeration	value="C37"/>
<xs:enumeration	value="C41"/>
<xs:enumeration	value="C42"/>
<xs:enumeration	value="C48"/>
<xs:enumeration	value="C49"/>
<xs:enumeration	value="C50"/>
<xs:enumeration	value="C51"/>
<xs:enumeration	value="C52"/>
<xs:enumeration	value="C53"/>
<xs:enumeration	value="C54"/>
<xs:enumeration	value="C55"/>
<xs:enumeration	value="C56"/>
<xs:enumeration	value="C60"/>
<xs:enumeration	value="C61"/>
<xs:enumeration	value="C62"/>
<xs:enumeration	value="C63"/>
<xs:enumeration	value="C64"/>
<xs:enumeration	value="C65"/>
<xs:enumeration	value="C68"/>
<xs:enumeration	value="C69"/>
<xs:enumeration	value="C70"/>
<xs:enumeration	value="C71"/>
<xs:enumeration	value="C72"/>
<xs:enumeration	value="C73"/>
<xs:enumeration	value="C74"/>
<xs:enumeration	value="C75"/>
<xs:enumeration	value="C76"/>
<xs:enumeration	value="C79"/>
<xs:enumeration	value="C80"/>
<xs:enumeration	value="C81"/>
<xs:enumeration	value="C82"/>
<xs:enumeration	value="C83"/>
<xs:enumeration	value="C84"/>
<xs:enumeration	value="C87"/>
<xs:enumeration	value="C88"/>
<xs:enumeration	value="C89"/>
<xs:enumeration	value="C90"/>
<xs:enumeration	value="C92"/>
<xs:enumeration	value="C93"/>
<xs:enumeration	value="C94"/>
<xs:enumeration	value="C95"/>
<xs:enumeration	value="C97"/>
<xs:enumeration	value="C98"/>
<xs:enumeration	value="C99"/>
<xs:enumeration	value="D01"/>
<xs:enumeration	value="D02"/>
<xs:enumeration	value="D03"/>
<xs:enumeration	value="D04"/>
<xs:enumeration	value="D05"/>
<xs:enumeration	value="D07"/>
<xs:enumeration	value="D08"/>
<xs:enumeration	value="D09"/>
<xs:enumeration	value="D10"/>
<xs:enumeration	value="D12"/>
<xs:enumeration	value="D13"/>

<xs:enumeration	value="D14"/>
<xs:enumeration	value="D15"/>
<xs:enumeration	value="D16"/>
<xs:enumeration	value="D17"/>
<xs:enumeration	value="D23"/>
<xs:enumeration	value="D28"/>
<xs:enumeration	value="D29"/>
<xs:enumeration	value="D30"/>
<xs:enumeration	value="D33"/>
<xs:enumeration	value="D34"/>
<xs:enumeration	value="D35"/>
<xs:enumeration	value="D37"/>
<xs:enumeration	value="D38"/>
<xs:enumeration	value="D39"/>
<xs:enumeration	value="D40"/>
<xs:enumeration	value="D41"/>
<xs:enumeration	value="D42"/>
<xs:enumeration	value="D43"/>
<xs:enumeration	value="D44"/>
<xs:enumeration	value="D45"/>
<xs:enumeration	value="D46"/>
<xs:enumeration	value="D48"/>
<xs:enumeration	value="D49"/>
<xs:enumeration	value="D50"/>
<xs:enumeration	value="D51"/>
<xs:enumeration	value="D52"/>
<xs:enumeration	value="D55"/>
<xs:enumeration	value="D56"/>
<xs:enumeration	value="D57"/>
<xs:enumeration	value="D61"/>
<xs:enumeration	value="D62"/>
<xs:enumeration	value="D63"/>
<xs:enumeration	value="D64"/>
<xs:enumeration	value="D65"/>
<xs:enumeration	value="D66"/>
<xs:enumeration	value="D67"/>
<xs:enumeration	value="D70"/>
<xs:enumeration	value="D71"/>
<xs:enumeration	value="D72"/>
<xs:enumeration	value="D73"/>
<xs:enumeration	value="D75"/>
<xs:enumeration	value="D76"/>
<xs:enumeration	value="D77"/>
<xs:enumeration	value="D79"/>
<xs:enumeration	value="D84"/>
<xs:enumeration	value="D85"/>
<xs:enumeration	value="D86"/>
<xs:enumeration	value="D89"/>
<xs:enumeration	value="D90"/>
<xs:enumeration	value="D92"/>
<xs:enumeration	value="D96"/>
<xs:enumeration	value="D97"/>
<xs:enumeration	value="D98"/>
<xs:enumeration	value="D99"/>
<xs:enumeration	value="E01"/>
<xs:enumeration	value="E02"/>
<xs:enumeration	value="E03"/>

Specifiche tecniche per la trasmissione telematica della dichiarazione dell'imposta di bollo  
assolta in modo virtuale

Allegato B

<xs:enumeration	value="E07"/>
<xs:enumeration	value="E08"/>
<xs:enumeration	value="E09"/>
<xs:enumeration	value="E11"/>
<xs:enumeration	value="E12"/>
<xs:enumeration	value="E13"/>
<xs:enumeration	value="E14"/>
<xs:enumeration	value="E16"/>
<xs:enumeration	value="E17"/>
<xs:enumeration	value="E18"/>
<xs:enumeration	value="E19"/>
<xs:enumeration	value="E23"/>
<xs:enumeration	value="E24"/>
<xs:enumeration	value="E25"/>
<xs:enumeration	value="E26"/>
<xs:enumeration	value="E27"/>
<xs:enumeration	value="E29"/>
<xs:enumeration	value="E30"/>
<xs:enumeration	value="E34"/>
<xs:enumeration	value="E35"/>
<xs:enumeration	value="E36"/>
<xs:enumeration	value="E37"/>
<xs:enumeration	value="E38"/>
<xs:enumeration	value="E39"/>
<xs:enumeration	value="E40"/>
<xs:enumeration	value="E43"/>
<xs:enumeration	value="E44"/>
<xs:enumeration	value="E45"/>
<xs:enumeration	value="E46"/>
<xs:enumeration	value="E52"/>
<xs:enumeration	value="E59"/>
<xs:enumeration	value="E60"/>
<xs:enumeration	value="E61"/>
<xs:enumeration	value="E62"/>
<xs:enumeration	value="E63"/>
<xs:enumeration	value="E64"/>
<xs:enumeration	value="E65"/>
<xs:enumeration	value="E69"/>
<xs:enumeration	value="E70"/>
<xs:enumeration	value="E71"/>
<xs:enumeration	value="E73"/>
<xs:enumeration	value="E74"/>
<xs:enumeration	value="E76"/>
<xs:enumeration	value="E78"/>
<xs:enumeration	value="E82"/>
<xs:enumeration	value="E83"/>
<xs:enumeration	value="E84"/>
<xs:enumeration	value="E85"/>
<xs:enumeration	value="E86"/>
<xs:enumeration	value="E87"/>
<xs:enumeration	value="E88"/>
<xs:enumeration	value="E94"/>
<xs:enumeration	value="E99"/>
<xs:enumeration	value="F01"/>
<xs:enumeration	value="F02"/>
<xs:enumeration	value="F03"/>
<xs:enumeration	value="F04"/>



Specifiche tecniche per la trasmissione telematica della dichiarazione dell'imposta di bollo  
assolta in modo virtuale

Allegato B

<xs:enumeration	value="F05"/>
<xs:enumeration	value="F06"/>
<xs:enumeration	value="F07"/>
<xs:enumeration	value="F08"/>
<xs:enumeration	value="F09"/>
<xs:enumeration	value="F13"/>
<xs:enumeration	value="F14"/>
<xs:enumeration	value="F15"/>
<xs:enumeration	value="F16"/>
<xs:enumeration	value="F17"/>
<xs:enumeration	value="F18"/>
<xs:enumeration	value="F19"/>
<xs:enumeration	value="F22"/>
<xs:enumeration	value="F23"/>
<xs:enumeration	value="F24"/>
<xs:enumeration	value="F26"/>
<xs:enumeration	value="F27"/>
<xs:enumeration	value="F28"/>
<xs:enumeration	value="F29"/>
<xs:enumeration	value="F30"/>
<xs:enumeration	value="F31"/>
<xs:enumeration	value="F32"/>
<xs:enumeration	value="F35"/>
<xs:enumeration	value="F36"/>
<xs:enumeration	value="F37"/>
<xs:enumeration	value="F38"/>
<xs:enumeration	value="F39"/>
<xs:enumeration	value="F41"/>
<xs:enumeration	value="F42"/>
<xs:enumeration	value="F43"/>
<xs:enumeration	value="F44"/>
<xs:enumeration	value="F45"/>
<xs:enumeration	value="F49"/>
<xs:enumeration	value="F53"/>
<xs:enumeration	value="F54"/>
<xs:enumeration	value="F56"/>
<xs:enumeration	value="F57"/>
<xs:enumeration	value="F59"/>
<xs:enumeration	value="F60"/>
<xs:enumeration	value="F61"/>
<xs:enumeration	value="F62"/>
<xs:enumeration	value="F63"/>
<xs:enumeration	value="F67"/>
<xs:enumeration	value="F69"/>
<xs:enumeration	value="F70"/>
<xs:enumeration	value="F71"/>
<xs:enumeration	value="F72"/>
<xs:enumeration	value="F75"/>
<xs:enumeration	value="F76"/>
<xs:enumeration	value="F77"/>
<xs:enumeration	value="F78"/>
<xs:enumeration	value="F80"/>
<xs:enumeration	value="F81"/>
<xs:enumeration	value="F82"/>
<xs:enumeration	value="F84"/>
<xs:enumeration	value="F85"/>
<xs:enumeration	value="F86"/>



<xs:enumeration	value="F87"/>
<xs:enumeration	value="F89"/>
<xs:enumeration	value="F90"/>
<xs:enumeration	value="F91"/>
<xs:enumeration	value="F92"/>
<xs:enumeration	value="F93"/>
<xs:enumeration	value="F95"/>
<xs:enumeration	value="F96"/>
<xs:enumeration	value="F97"/>
<xs:enumeration	value="F98"/>
<xs:enumeration	value="F99"/>
<xs:enumeration	value="G01"/>
<xs:enumeration	value="G04"/>
<xs:enumeration	value="G05"/>
<xs:enumeration	value="G06"/>
<xs:enumeration	value="G07"/>
<xs:enumeration	value="R00"/>
<xs:enumeration	value="R02"/>
<xs:enumeration	value="R03"/>
<xs:enumeration	value="R04"/>
<xs:enumeration	value="R05"/>
<xs:enumeration	value="R06"/>
<xs:enumeration	value="R07"/>
<xs:enumeration	value="R0A"/>
<xs:enumeration	value="R0C"/>
<xs:enumeration	value="R0D"/>
<xs:enumeration	value="R0E"/>
<xs:enumeration	value="R0F"/>
<xs:enumeration	value="R0G"/>
<xs:enumeration	value="R0H"/>
<xs:enumeration	value="R0J"/>
<xs:enumeration	value="R0K"/>
<xs:enumeration	value="R0L"/>
<xs:enumeration	value="R0N"/>
<xs:enumeration	value="R0P"/>
<xs:enumeration	value="R0Q"/>
<xs:enumeration	value="R0R"/>
<xs:enumeration	value="R0S"/>
<xs:enumeration	value="R0T"/>
<xs:enumeration	value="R0U"/>
<xs:enumeration	value="R0V"/>
<xs:enumeration	value="R0X"/>
<xs:enumeration	value="R0Y"/>
<xs:enumeration	value="R0Z"/>
<xs:enumeration	value="R10"/>
<xs:enumeration	value="R11"/>
<xs:enumeration	value="R12"/>
<xs:enumeration	value="R13"/>
<xs:enumeration	value="R14"/>
<xs:enumeration	value="R17"/>
<xs:enumeration	value="R18"/>
<xs:enumeration	value="R19"/>
<xs:enumeration	value="R1A"/>
<xs:enumeration	value="R1C"/>
<xs:enumeration	value="R1J"/>
<xs:enumeration	value="R1K"/>
<xs:enumeration	value="R1L"/>

<xs:enumeration	value="R1M"/>
<xs:enumeration	value="R1N"/>
<xs:enumeration	value="R1P"/>
<xs:enumeration	value="R1Q"/>
<xs:enumeration	value="R1R"/>
<xs:enumeration	value="R1S"/>
<xs:enumeration	value="R1T"/>
<xs:enumeration	value="R1U"/>
<xs:enumeration	value="R1V"/>
<xs:enumeration	value="R1W"/>
<xs:enumeration	value="R1X"/>
<xs:enumeration	value="R1Y"/>
<xs:enumeration	value="R1Z"/>
<xs:enumeration	value="R20"/>
<xs:enumeration	value="R21"/>
<xs:enumeration	value="R22"/>
<xs:enumeration	value="R24"/>
<xs:enumeration	value="R25"/>
<xs:enumeration	value="R26"/>
<xs:enumeration	value="R28"/>
<xs:enumeration	value="R2C"/>
<xs:enumeration	value="R2D"/>
<xs:enumeration	value="R2E"/>
<xs:enumeration	value="R2F"/>
<xs:enumeration	value="R2G"/>
<xs:enumeration	value="R2H"/>
<xs:enumeration	value="R2J"/>
<xs:enumeration	value="R2K"/>
<xs:enumeration	value="R2L"/>
<xs:enumeration	value="R2M"/>
<xs:enumeration	value="R2N"/>
<xs:enumeration	value="R2P"/>
<xs:enumeration	value="R2Q"/>
<xs:enumeration	value="R2R"/>
<xs:enumeration	value="R2T"/>
<xs:enumeration	value="R2V"/>
<xs:enumeration	value="R2W"/>
<xs:enumeration	value="R2X"/>
<xs:enumeration	value="R2Y"/>
<xs:enumeration	value="R2Z"/>
<xs:enumeration	value="R30"/>
<xs:enumeration	value="R31"/>
<xs:enumeration	value="R32"/>
<xs:enumeration	value="R33"/>
<xs:enumeration	value="R34"/>
<xs:enumeration	value="R3A"/>
<xs:enumeration	value="R3C"/>
<xs:enumeration	value="R3D"/>
<xs:enumeration	value="R3E"/>
<xs:enumeration	value="R3F"/>
<xs:enumeration	value="R40"/>
<xs:enumeration	value="R42"/>
<xs:enumeration	value="R43"/>
<xs:enumeration	value="R44"/>
<xs:enumeration	value="R45"/>
<xs:enumeration	value="R46"/>
<xs:enumeration	value="R47"/>

<xs:enumeration	value="R48"/>
<xs:enumeration	value="R49"/>
<xs:enumeration	value="R4C"/>
<xs:enumeration	value="R4D"/>
<xs:enumeration	value="R4E"/>
<xs:enumeration	value="R4G"/>
<xs:enumeration	value="R4H"/>
<xs:enumeration	value="R4J"/>
<xs:enumeration	value="R4K"/>
<xs:enumeration	value="R4M"/>
<xs:enumeration	value="R4P"/>
<xs:enumeration	value="R50"/>
<xs:enumeration	value="R52"/>
<xs:enumeration	value="R53"/>
<xs:enumeration	value="R54"/>
<xs:enumeration	value="R55"/>
<xs:enumeration	value="R56"/>
<xs:enumeration	value="R5A"/>
<xs:enumeration	value="R5C"/>
<xs:enumeration	value="R5D"/>
<xs:enumeration	value="R5E"/>
<xs:enumeration	value="R5F"/>
<xs:enumeration	value="R5G"/>
<xs:enumeration	value="R5H"/>
<xs:enumeration	value="R5J"/>
<xs:enumeration	value="R5L"/>
<xs:enumeration	value="R5M"/>
<xs:enumeration	value="R5N"/>
<xs:enumeration	value="R5P"/>
<xs:enumeration	value="R5Q"/>
<xs:enumeration	value="R5R"/>
<xs:enumeration	value="R5S"/>
<xs:enumeration	value="R5T"/>
<xs:enumeration	value="R5U"/>
<xs:enumeration	value="R5V"/>
<xs:enumeration	value="R5W"/>
<xs:enumeration	value="R5X"/>
<xs:enumeration	value="R5Y"/>
<xs:enumeration	value="R5Z"/>
<xs:enumeration	value="R64"/>
<xs:enumeration	value="R65"/>
<xs:enumeration	value="R66"/>
<xs:enumeration	value="R67"/>
<xs:enumeration	value="R6A"/>
<xs:enumeration	value="R6C"/>
<xs:enumeration	value="R6F"/>
<xs:enumeration	value="R6G"/>
<xs:enumeration	value="R6H"/>
<xs:enumeration	value="R6J"/>
<xs:enumeration	value="R6K"/>
<xs:enumeration	value="R73"/>
<xs:enumeration	value="R74"/>
<xs:enumeration	value="R75"/>
<xs:enumeration	value="R76"/>
<xs:enumeration	value="R79"/>
<xs:enumeration	value="R7G"/>
<xs:enumeration	value="R7H"/>

Specifiche tecniche per la trasmissione telematica della dichiarazione dell'imposta di bollo assoluta in modo virtuale

Allegato B

<xs:enumeration	value="R7J"/>
<xs:enumeration	value="R7K"/>
<xs:enumeration	value="R7L"/>
<xs:enumeration	value="R7M"/>
<xs:enumeration	value="R7Q"/>
<xs:enumeration	value="R7U"/>
<xs:enumeration	value="R7Y"/>
<xs:enumeration	value="R7Z"/>
<xs:enumeration	value="R80"/>
<xs:enumeration	value="R84"/>
<xs:enumeration	value="R85"/>
<xs:enumeration	value="R87"/>
<xs:enumeration	value="R8A"/>
<xs:enumeration	value="R8C"/>
<xs:enumeration	value="R8H"/>
<xs:enumeration	value="R8M"/>
<xs:enumeration	value="R8N"/>
<xs:enumeration	value="R9A"/>
<xs:enumeration	value="R9D"/>
<xs:enumeration	value="R9E"/>
<xs:enumeration	value="R9F"/>
<xs:enumeration	value="R9G"/>
<xs:enumeration	value="R9H"/>
<xs:enumeration	value="R9J"/>
<xs:enumeration	value="R9K"/>
<xs:enumeration	value="R9L"/>
<xs:enumeration	value="R9M"/>
<xs:enumeration	value="R9N"/>
<xs:enumeration	value="R9P"/>
<xs:enumeration	value="R9Q"/>
<xs:enumeration	value="RA4"/>
<xs:enumeration	value="RA5"/>
<xs:enumeration	value="RA6"/>
<xs:enumeration	value="RA7"/>
<xs:enumeration	value="RA8"/>
<xs:enumeration	value="RA9"/>
<xs:enumeration	value="RAA"/>
<xs:enumeration	value="RAC"/>
<xs:enumeration	value="RAD"/>
<xs:enumeration	value="RAE"/>
<xs:enumeration	value="RC0"/>
<xs:enumeration	value="RC1"/>
<xs:enumeration	value="RC2"/>
<xs:enumeration	value="RC3"/>
<xs:enumeration	value="RC4"/>
<xs:enumeration	value="RC7"/>
<xs:enumeration	value="RC8"/>
<xs:enumeration	value="RCA"/>
<xs:enumeration	value="RCB"/>
<xs:enumeration	value="RCC"/>
<xs:enumeration	value="RCD"/>
<xs:enumeration	value="RCE"/>
<xs:enumeration	value="RCG"/>
<xs:enumeration	value="RCH"/>
<xs:enumeration	value="RCJ"/>
<xs:enumeration	value="RCK"/>
<xs:enumeration	value="RCT"/>

<xs:enumeration	value="RD0"/>
<xs:enumeration	value="RD1"/>
<xs:enumeration	value="RD1"/>
<xs:enumeration	value="RD2"/>
<xs:enumeration	value="RE0"/>
<xs:enumeration	value="RE1"/>
<xs:enumeration	value="RE2"/>
<xs:enumeration	value="RE3"/>
<xs:enumeration	value="RE5"/>
<xs:enumeration	value="RE6"/>
<xs:enumeration	value="RE7"/>
<xs:enumeration	value="RE8"/>
<xs:enumeration	value="RE9"/>
<xs:enumeration	value="REA"/>
<xs:enumeration	value="REC"/>
<xs:enumeration	value="RED"/>
<xs:enumeration	value="REE"/>
<xs:enumeration	value="REF"/>
<xs:enumeration	value="REG"/>
<xs:enumeration	value="REK"/>
<xs:enumeration	value="REL"/>
<xs:enumeration	value="REM"/>
<xs:enumeration	value="REN"/>
<xs:enumeration	value="REP"/>
<xs:enumeration	value="REQ"/>
<xs:enumeration	value="RES"/>
<xs:enumeration	value="RET"/>
<xs:enumeration	value="RF2"/>
<xs:enumeration	value="RF3"/>
<xs:enumeration	value="RF4"/>
<xs:enumeration	value="RF6"/>
<xs:enumeration	value="RF7"/>
<xs:enumeration	value="RF8"/>
<xs:enumeration	value="RF9"/>
<xs:enumeration	value="RFA"/>
<xs:enumeration	value="RFC"/>
<xs:enumeration	value="RFD"/>
<xs:enumeration	value="RFE"/>
<xs:enumeration	value="RFF"/>
<xs:enumeration	value="RFG"/>
<xs:enumeration	value="RFH"/>
<xs:enumeration	value="RFJ"/>
<xs:enumeration	value="RFK"/>
<xs:enumeration	value="RG2"/>
<xs:enumeration	value="RG3"/>
<xs:enumeration	value="RH1"/>
<xs:enumeration	value="RH2"/>
<xs:enumeration	value="RJ0"/>
<xs:enumeration	value="RJ1"/>
<xs:enumeration	value="RJ2"/>
<xs:enumeration	value="RJ3"/>
<xs:enumeration	value="RJ6"/>
<xs:enumeration	value="RJ7"/>
<xs:enumeration	value="RJ8"/>
<xs:enumeration	value="RJA"/>
<xs:enumeration	value="RJC"/>
<xs:enumeration	value="RJD"/>

Specifiche tecniche per la trasmissione telematica della dichiarazione dell'imposta di bollo  
assolta in modo virtuale

Allegato B

<xs:enumeration	value="RJE"/>
<xs:enumeration	value="RJF"/>
<xs:enumeration	value="RJG"/>
<xs:enumeration	value="RJH"/>
<xs:enumeration	value="RJJ"/>
<xs:enumeration	value="RJK"/>
<xs:enumeration	value="RJL"/>
<xs:enumeration	value="RJM"/>
<xs:enumeration	value="RJN"/>
<xs:enumeration	value="RJP"/>
<xs:enumeration	value="RJR"/>
<xs:enumeration	value="RJS"/>
<xs:enumeration	value="RJT"/>
<xs:enumeration	value="RJU"/>
<xs:enumeration	value="RJV"/>
<xs:enumeration	value="RJW"/>
<xs:enumeration	value="RJX"/>
<xs:enumeration	value="RJY"/>
<xs:enumeration	value="RL2"/>
<xs:enumeration	value="RL3"/>
<xs:enumeration	value="RL4"/>
<xs:enumeration	value="RL5"/>
<xs:enumeration	value="RL7"/>
<xs:enumeration	value="RL8"/>
<xs:enumeration	value="RL9"/>
<xs:enumeration	value="T2D"/>
<xs:enumeration	value="T2E"/>
<xs:enumeration	value="T2F"/>
<xs:enumeration	value="T2G"/>
<xs:enumeration	value="T2H"/>
<xs:enumeration	value="T2J"/>
<xs:enumeration	value="T2K"/>
<xs:enumeration	value="T3D"/>
<xs:enumeration	value="T3E"/>
<xs:enumeration	value="T3F"/>
<xs:enumeration	value="T3G"/>
<xs:enumeration	value="T3H"/>
<xs:enumeration	value="T3J"/>
<xs:enumeration	value="T3K"/>
<xs:enumeration	value="T4D"/>
<xs:enumeration	value="T4E"/>
<xs:enumeration	value="T5D"/>
<xs:enumeration	value="T5E"/>
<xs:enumeration	value="T5F"/>
<xs:enumeration	value="T5G"/>
<xs:enumeration	value="T5H"/>
<xs:enumeration	value="T5J"/>
<xs:enumeration	value="T5K"/>
<xs:enumeration	value="T5L"/>
<xs:enumeration	value="T5M"/>
<xs:enumeration	value="T5N"/>
<xs:enumeration	value="T5P"/>
<xs:enumeration	value="T5Q"/>
<xs:enumeration	value="T5R"/>
<xs:enumeration	value="T5S"/>
<xs:enumeration	value="T5T"/>
<xs:enumeration	value="T5U"/>

<xs:enumeration	value="T5V"/>
<xs:enumeration	value="T5X"/>
<xs:enumeration	value="T5Y"/>
<xs:enumeration	value="T5Z"/>
<xs:enumeration	value="T6A"/>
<xs:enumeration	value="T6B"/>
<xs:enumeration	value="T6C"/>
<xs:enumeration	value="T6D"/>
<xs:enumeration	value="T6E"/>
<xs:enumeration	value="T6F"/>
<xs:enumeration	value="T6G"/>
<xs:enumeration	value="T6H"/>
<xs:enumeration	value="T6J"/>
<xs:enumeration	value="T6K"/>
<xs:enumeration	value="T6L"/>
<xs:enumeration	value="T6M"/>
<xs:enumeration	value="TA4"/>
<xs:enumeration	value="TAD"/>
<xs:enumeration	value="TAE"/>
<xs:enumeration	value="TAF"/>
<xs:enumeration	value="TAH"/>
<xs:enumeration	value="TAI"/>
<xs:enumeration	value="TAJ"/>
<xs:enumeration	value="TAK"/>
<xs:enumeration	value="TAM"/>
<xs:enumeration	value="TAS"/>
<xs:enumeration	value="TAU"/>
<xs:enumeration	value="TAX"/>
<xs:enumeration	value="TBD"/>
<xs:enumeration	value="TBE"/>
<xs:enumeration	value="TBF"/>
<xs:enumeration	value="TCD"/>
<xs:enumeration	value="TCF"/>
<xs:enumeration	value="TCG"/>
<xs:enumeration	value="TCJ"/>
<xs:enumeration	value="TCK"/>
<xs:enumeration	value="TDD"/>
<xs:enumeration	value="TDE"/>
<xs:enumeration	value="TDF"/>
<xs:enumeration	value="TDG"/>
<xs:enumeration	value="TDH"/>
<xs:enumeration	value="TDJ"/>
<xs:enumeration	value="TDK"/>
<xs:enumeration	value="TDL"/>
<xs:enumeration	value="TDM"/>
<xs:enumeration	value="TDN"/>
<xs:enumeration	value="TDP"/>
<xs:enumeration	value="TE2"/>
<xs:enumeration	value="TE3"/>
<xs:enumeration	value="TE4"/>
<xs:enumeration	value="TE5"/>
<xs:enumeration	value="TE6"/>
<xs:enumeration	value="TE7"/>
<xs:enumeration	value="TED"/>
<xs:enumeration	value="TEE"/>
<xs:enumeration	value="TEF"/>
<xs:enumeration	value="TEG"/>

<xs:enumeration	value="TEH"/>
<xs:enumeration	value="TEJ"/>
<xs:enumeration	value="TEK"/>
<xs:enumeration	value="TEL"/>
<xs:enumeration	value="TEM"/>
<xs:enumeration	value="TEP"/>
<xs:enumeration	value="TEQ"/>
<xs:enumeration	value="TER"/>
<xs:enumeration	value="TES"/>
<xs:enumeration	value="TET"/>
<xs:enumeration	value="TEV"/>
<xs:enumeration	value="TEX"/>
<xs:enumeration	value="TEY"/>
<xs:enumeration	value="TEZ"/>
<xs:enumeration	value="TG2"/>
<xs:enumeration	value="TG3"/>
<xs:enumeration	value="TG4"/>
<xs:enumeration	value="TG5"/>
<xs:enumeration	value="TG6"/>
<xs:enumeration	value="TGD"/>
<xs:enumeration	value="TGE"/>
<xs:enumeration	value="TGF"/>
<xs:enumeration	value="TGG"/>
<xs:enumeration	value="TGH"/>
<xs:enumeration	value="TGJ"/>
<xs:enumeration	value="TGK"/>
<xs:enumeration	value="TGL"/>
<xs:enumeration	value="TGM"/>
<xs:enumeration	value="TGN"/>
<xs:enumeration	value="TGP"/>
<xs:enumeration	value="TGG"/>
<xs:enumeration	value="TGR"/>
<xs:enumeration	value="TGS"/>
<xs:enumeration	value="TGT"/>
<xs:enumeration	value="TGU"/>
<xs:enumeration	value="TGV"/>
<xs:enumeration	value="TGX"/>
<xs:enumeration	value="TGY"/>
<xs:enumeration	value="TGZ"/>
<xs:enumeration	value="TID"/>
<xs:enumeration	value="TIE"/>
<xs:enumeration	value="TIF"/>
<xs:enumeration	value="TIG"/>
<xs:enumeration	value="TIH"/>
<xs:enumeration	value="TIJ"/>
<xs:enumeration	value="TIK"/>
<xs:enumeration	value="TIL"/>
<xs:enumeration	value="TIP"/>
<xs:enumeration	value="TIQ"/>
<xs:enumeration	value="TJ2"/>
<xs:enumeration	value="TJD"/>
<xs:enumeration	value="TJE"/>
<xs:enumeration	value="TJF"/>
<xs:enumeration	value="TJ3"/>
<xs:enumeration	value="TJG"/>
<xs:enumeration	value="TJH"/>
<xs:enumeration	value="TJJ"/>



<xs:enumeration	value="TJK"/>
<xs:enumeration	value="TJL"/>
<xs:enumeration	value="TJM"/>
<xs:enumeration	value="TJN"/>
<xs:enumeration	value="TJP"/>
<xs:enumeration	value="TJQ"/>
<xs:enumeration	value="TJR"/>
<xs:enumeration	value="TJS"/>
<xs:enumeration	value="TJT"/>
<xs:enumeration	value="TJU"/>
<xs:enumeration	value="TJV"/>
<xs:enumeration	value="TJX"/>
<xs:enumeration	value="TJY"/>
<xs:enumeration	value="TJZ"/>
<xs:enumeration	value="TLD"/>
<xs:enumeration	value="TLF"/>
<xs:enumeration	value="TLG"/>
<xs:enumeration	value="TLH"/>
<xs:enumeration	value="TLK"/>
<xs:enumeration	value="TLL"/>
<xs:enumeration	value="TLM"/>
<xs:enumeration	value="TLN"/>
<xs:enumeration	value="TLP"/>
<xs:enumeration	value="TLQ"/>
<xs:enumeration	value="TM2"/>
<xs:enumeration	value="TM3"/>
<xs:enumeration	value="TM5"/>
<xs:enumeration	value="TM6"/>
<xs:enumeration	value="TM7"/>
<xs:enumeration	value="TM8"/>
<xs:enumeration	value="TM9"/>
<xs:enumeration	value="TMD"/>
<xs:enumeration	value="TMF"/>
<xs:enumeration	value="TMG"/>
<xs:enumeration	value="TMH"/>
<xs:enumeration	value="TMJ"/>
<xs:enumeration	value="TMK"/>
<xs:enumeration	value="TML"/>
<xs:enumeration	value="TMM"/>
<xs:enumeration	value="TMP"/>
<xs:enumeration	value="TMQ"/>
<xs:enumeration	value="TMR"/>
<xs:enumeration	value="TMU"/>
<xs:enumeration	value="TMV"/>
<xs:enumeration	value="TMX"/>
<xs:enumeration	value="TMY"/>
<xs:enumeration	value="TMZ"/>
<xs:enumeration	value="TN2"/>
<xs:enumeration	value="TN3"/>
<xs:enumeration	value="TN4"/>
<xs:enumeration	value="TN5"/>
<xs:enumeration	value="TN6"/>
<xs:enumeration	value="TN7"/>
<xs:enumeration	value="TN8"/>
<xs:enumeration	value="TN9"/>
<xs:enumeration	value="TNB"/>
<xs:enumeration	value="TNC"/>

<xs:enumeration	value="TND"/>
<xs:enumeration	value="TNE"/>
<xs:enumeration	value="TNF"/>
<xs:enumeration	value="TNG"/>
<xs:enumeration	value="TNH"/>
<xs:enumeration	value="TNJ"/>
<xs:enumeration	value="TNK"/>
<xs:enumeration	value="TNL"/>
<xs:enumeration	value="TNM"/>
<xs:enumeration	value="TNN"/>
<xs:enumeration	value="TNP"/>
<xs:enumeration	value="TNQ"/>
<xs:enumeration	value="TNR"/>
<xs:enumeration	value="TNS"/>
<xs:enumeration	value="TNT"/>
<xs:enumeration	value="TNX"/>
<xs:enumeration	value="TNY"/>
<xs:enumeration	value="TNZ"/>
<xs:enumeration	value="TPB"/>
<xs:enumeration	value="TPF"/>
<xs:enumeration	value="TPH"/>
<xs:enumeration	value="TPJ"/>
<xs:enumeration	value="TPK"/>
<xs:enumeration	value="TPL"/>
<xs:enumeration	value="TPM"/>
<xs:enumeration	value="TPQ"/>
<xs:enumeration	value="TPU"/>
<xs:enumeration	value="TPX"/>
<xs:enumeration	value="TPY"/>
<xs:enumeration	value="TQD"/>
<xs:enumeration	value="TQE"/>
<xs:enumeration	value="TQF"/>
<xs:enumeration	value="TQG"/>
<xs:enumeration	value="TQH"/>
<xs:enumeration	value="TQJ"/>
<xs:enumeration	value="TQK"/>
<xs:enumeration	value="TQL"/>
<xs:enumeration	value="TQM"/>
<xs:enumeration	value="TQN"/>
<xs:enumeration	value="TQP"/>
<xs:enumeration	value="TQQ"/>
<xs:enumeration	value="TQR"/>
<xs:enumeration	value="TQS"/>
<xs:enumeration	value="TRD"/>
<xs:enumeration	value="TRF"/>
<xs:enumeration	value="TRH"/>
<xs:enumeration	value="TRJ"/>
<xs:enumeration	value="TS2"/>
<xs:enumeration	value="TS3"/>
<xs:enumeration	value="TS4"/>
<xs:enumeration	value="TS5"/>
<xs:enumeration	value="TS6"/>
<xs:enumeration	value="TS7"/>
<xs:enumeration	value="TS8"/>
<xs:enumeration	value="TS9"/>
<xs:enumeration	value="TSD"/>
<xs:enumeration	value="TSE"/>

Specifiche tecniche per la trasmissione telematica della dichiarazione dell'imposta di bollo assoluta in modo virtuale

Allegato B

<xs:enumeration	value="TSF"/>
<xs:enumeration	value="TSG"/>
<xs:enumeration	value="TSH"/>
<xs:enumeration	value="TSJ"/>
<xs:enumeration	value="TSK"/>
<xs:enumeration	value="TSL"/>
<xs:enumeration	value="TSM"/>
<xs:enumeration	value="TSN"/>
<xs:enumeration	value="TSQ"/>
<xs:enumeration	value="TST"/>
<xs:enumeration	value="TSU"/>
<xs:enumeration	value="TSX"/>
<xs:enumeration	value="TSY"/>
<xs:enumeration	value="TSZ"/>
<xs:enumeration	value="TTB"/>
<xs:enumeration	value="TTC"/>
<xs:enumeration	value="TTD"/>
<xs:enumeration	value="TTF"/>
<xs:enumeration	value="TTG"/>
<xs:enumeration	value="TTH"/>
<xs:enumeration	value="TTJ"/>
<xs:enumeration	value="TTK"/>
<xs:enumeration	value="TTL"/>
<xs:enumeration	value="TTM"/>
<xs:enumeration	value="TTQ"/>
<xs:enumeration	value="TTV"/>
<xs:enumeration	value="TTX"/>
<xs:enumeration	value="TTY"/>
<xs:enumeration	value="TTZ"/>
<xs:enumeration	value="TUE"/>
<xs:enumeration	value="TUG"/>
<xs:enumeration	value="TUH"/>
<xs:enumeration	value="TUI"/>
<xs:enumeration	value="TUK"/>
<xs:enumeration	value="TUL"/>
<xs:enumeration	value="TUM"/>
<xs:enumeration	value="TUN"/>
<xs:enumeration	value="TUP"/>
<xs:enumeration	value="TUR"/>
<xs:enumeration	value="TUS"/>
<xs:enumeration	value="TUT"/>
<xs:enumeration	value="TUV"/>
<xs:enumeration	value="TUX"/>
<xs:enumeration	value="TUY"/>
<xs:enumeration	value="TUZ"/>
<xs:enumeration	value="TWD"/>
<xs:enumeration	value="TWE"/>
<xs:enumeration	value="TWF"/>
<xs:enumeration	value="TWG"/>
<xs:enumeration	value="TWH"/>
<xs:enumeration	value="TWJ"/>
<xs:enumeration	value="TWK"/>
<xs:enumeration	value="TWL"/>
<xs:enumeration	value="TWM"/>
<xs:enumeration	value="TWN"/>
<xs:enumeration	value="TWP"/>
<xs:enumeration	value="TX2"/>

<xs:enumeration	value="TX3"/>
<xs:enumeration	value="TX4"/>
<xs:enumeration	value="TX5"/>
<xs:enumeration	value="TX6"/>
<xs:enumeration	value="TX7"/>
<xs:enumeration	value="TX9"/>
<xs:enumeration	value="TXD"/>
<xs:enumeration	value="TXE"/>
<xs:enumeration	value="TXF"/>
<xs:enumeration	value="TXG"/>
<xs:enumeration	value="TXH"/>
<xs:enumeration	value="TXJ"/>
<xs:enumeration	value="TXK"/>
<xs:enumeration	value="TXL"/>
<xs:enumeration	value="TXM"/>
<xs:enumeration	value="TXN"/>
<xs:enumeration	value="TXP"/>
<xs:enumeration	value="TXQ"/>
<xs:enumeration	value="TXR"/>
<xs:enumeration	value="TXS"/>
<xs:enumeration	value="TXT"/>
<xs:enumeration	value="TXU"/>
<xs:enumeration	value="TXV"/>
<xs:enumeration	value="TXX"/>
<xs:enumeration	value="TXY"/>
<xs:enumeration	value="TYE"/>
<xs:enumeration	value="TYF"/>
<xs:enumeration	value="TYG"/>
<xs:enumeration	value="TYH"/>
<xs:enumeration	value="TYK"/>
<xs:enumeration	value="TYL"/>
<xs:enumeration	value="TYM"/>
<xs:enumeration	value="TYN"/>
<xs:enumeration	value="TZ2"/>
<xs:enumeration	value="TZ3"/>
<xs:enumeration	value="TZ4"/>
<xs:enumeration	value="TZ5"/>
<xs:enumeration	value="TZ6"/>
<xs:enumeration	value="TZ7"/>
<xs:enumeration	value="TZ8"/>
<xs:enumeration	value="TZ9"/>
<xs:enumeration	value="TZD"/>
<xs:enumeration	value="TZE"/>
<xs:enumeration	value="TZF"/>
<xs:enumeration	value="TZG"/>
<xs:enumeration	value="TZH"/>
<xs:enumeration	value="TZJ"/>
<xs:enumeration	value="TZK"/>
<xs:enumeration	value="TZL"/>
<xs:enumeration	value="TZN"/>
<xs:enumeration	value="TZP"/>
<xs:enumeration	value="TZQ"/>
<xs:enumeration	value="TZR"/>
<xs:enumeration	value="TZS"/>
<xs:enumeration	value="TZT"/>
<xs:enumeration	value="TZU"/>
<xs:enumeration	value="TZV"/>

	<pre>&lt;xs:enumeration value="TZX"/&gt; &lt;xs:enumeration value="TZY"/&gt; &lt;xs:enumeration value="TZZ"/&gt; &lt;/xs:restriction&gt; &lt;/xs:simpleType&gt;</pre>
--	---

#### simpleType UfficioDiRegistrazione\_Type

namespace	urn:www.agenziaentrate.gov.it:specificheTecniche:sco:reg:v2
type	union of ( <a href="#">reg:UfficiDiRegistrazione</a> )
used by	element <a href="#">EstremiRegistrazione_Type/UfficioDiRegistrazione</a>
annotation	documentation Tipo semplice costituito dalle sigle degli uffici di registrazione
source	<pre>&lt;xs:simpleType name="UfficioDiRegistrazione_Type"&gt; &lt;xs:annotation&gt; &lt;xs:documentation&gt;Tipo semplice costituito dalle sigle degli uffici di registrazione&lt;/xs:documentation&gt; &lt;/xs:annotation&gt; &lt;xs:union memberTypes="reg:UfficiDiRegistrazione"/&gt; &lt;/xs:simpleType&gt;</pre>

#### simpleType UfficioTerritoriale\_Type

namespace	urn:www.agenziaentrate.gov.it:specificheTecniche:sco:reg:v2
type	union of ( <a href="#">reg:UfficiTerritoriali</a> )
used by	element <a href="#">UfficioCompetente_Type/UfficioTerritoriale</a>
annotation	documentation Tipo semplice costituito dalle sigle degli uffici territoriali
source	<pre>&lt;xs:simpleType name="UfficioTerritoriale_Type"&gt; &lt;xs:annotation&gt; &lt;xs:documentation&gt;Tipo semplice costituito dalle sigle degli uffici territoriali&lt;/xs:documentation&gt; &lt;/xs:annotation&gt; &lt;xs:union memberTypes="reg:UfficiTerritoriali"/&gt; &lt;/xs:simpleType&gt;</pre>

#### simpleType UfficiTerritoriali

namespace	urn:www.agenziaentrate.gov.it:specificheTecniche:sco:reg:v2																					
type	restriction of <b>xs:string</b>																					
properties	base xs:string																					
used by	simpleType <a href="#">UfficioTerritoriale_Type</a>																					
facets	<table border="1"> <thead> <tr> <th>Kind</th> <th>Value</th> <th>annotation</th> </tr> </thead> <tbody> <tr> <td>enumeration</td> <td>TMD</td> <td></td> </tr> <tr> <td>enumeration</td> <td>TXD</td> <td></td> </tr> <tr> <td>enumeration</td> <td>TSD</td> <td></td> </tr> <tr> <td>enumeration</td> <td>T5D</td> <td></td> </tr> <tr> <td>enumeration</td> <td>TXE</td> <td></td> </tr> <tr> <td>enumeration</td> <td>TED</td> <td></td> </tr> </tbody> </table>	Kind	Value	annotation	enumeration	TMD		enumeration	TXD		enumeration	TSD		enumeration	T5D		enumeration	TXE		enumeration	TED	
Kind	Value	annotation																				
enumeration	TMD																					
enumeration	TXD																					
enumeration	TSD																					
enumeration	T5D																					
enumeration	TXE																					
enumeration	TED																					

Specifiche tecniche per la trasmissione telematica della dichiarazione dell'imposta di bollo assoluta in modo virtuale

Allegato B

enumeration	TSE
enumeration	TJD
enumeration	TLD
enumeration	TSF
enumeration	TQD
enumeration	T4D
enumeration	TZD
enumeration	TEE
enumeration	TSG
enumeration	T5E
enumeration	TQE
enumeration	TSH
enumeration	TAD
enumeration	TXF
enumeration	TZE
enumeration	TEF
enumeration	TEG
enumeration	TAE
enumeration	T5F
enumeration	TXG
enumeration	TXH
enumeration	TUE
enumeration	TUG
enumeration	T5G
enumeration	T5H
enumeration	TEH
enumeration	TMF
enumeration	TMG
enumeration	TSJ
enumeration	TGD
enumeration	TG6
enumeration	TBD
enumeration	TZF
enumeration	T2D
enumeration	TSK
enumeration	TSL
enumeration	TSM
enumeration	TMH
enumeration	TMJ
enumeration	TMK
enumeration	TBE
enumeration	TUH
enumeration	TML
enumeration	TWD
enumeration	TWE
enumeration	TXJ
enumeration	TXK
enumeration	TQF

Specifiche tecniche per la trasmissione telematica della dichiarazione dell'imposta di bollo assoluta in modo virtuale

Allegato B

enumeration	TRD
enumeration	TXL
enumeration	TMM
enumeration	T5J
enumeration	TGG
enumeration	TSN
enumeration	TMP
enumeration	TUJ
enumeration	TEJ
enumeration	TEK
enumeration	TJE
enumeration	TAF
enumeration	T5K
enumeration	TEL
enumeration	TZH
enumeration	TXM
enumeration	TMQ
enumeration	TDD
enumeration	TXN
enumeration	TDE
enumeration	T2E
enumeration	TXP
enumeration	TGH
enumeration	TUK
enumeration	TID
enumeration	TGJ
enumeration	T4E
enumeration	TMR
enumeration	TLF
enumeration	TSQ
enumeration	TAH
enumeration	T5L
enumeration	TST
enumeration	TSU
enumeration	T3D
enumeration	T5M
enumeration	TJF
enumeration	TJ3
enumeration	T2F
enumeration	TMU
enumeration	TMV
enumeration	TGK
enumeration	TMX
enumeration	T5N
enumeration	TMY
enumeration	TDF
enumeration	TSX
enumeration	TMZ

Specifiche tecniche per la trasmissione telematica della dichiarazione dell'imposta di bollo  
assolta in modo virtuale

Allegato B

enumeration	TM2
enumeration	TDG
enumeration	TSY
enumeration	TSZ
enumeration	TM3
enumeration	TS2
enumeration	TEM
enumeration	TZJ
enumeration	TXQ
enumeration	TM5
enumeration	T5P
enumeration	TQG
enumeration	TGL
enumeration	TQH
enumeration	T5Q
enumeration	TQJ
enumeration	TG5
enumeration	TGM
enumeration	TGN
enumeration	TZK
enumeration	TZL
enumeration	TUL
enumeration	T3E
enumeration	TGP
enumeration	TJG
enumeration	TS3
enumeration	TJH
enumeration	TJJ
enumeration	TM6
enumeration	TUM
enumeration	TM7
enumeration	TM8
enumeration	TXR
enumeration	TIE
enumeration	TLG
enumeration	TLH
enumeration	TXS
enumeration	TUN
enumeration	TAI
enumeration	TM9
enumeration	TIF
enumeration	TZN
enumeration	T3F
enumeration	TGQ
enumeration	TWF
enumeration	TGR
enumeration	TLK
enumeration	TEP



Specifiche tecniche per la trasmissione telematica della dichiarazione dell'imposta di bollo  
assolta in modo virtuale

Allegato B

enumeration	TRF
enumeration	TS4
enumeration	TQK
enumeration	TAJ
enumeration	TLL
enumeration	TCD
enumeration	TDH
enumeration	TAK
enumeration	TWG
enumeration	TRH
enumeration	TJK
enumeration	TIG
enumeration	TUP
enumeration	TNB
enumeration	T5R
enumeration	TNC
enumeration	TXT
enumeration	TXU
enumeration	TZP
enumeration	TDJ
enumeration	TND
enumeration	TZQ
enumeration	TUR
enumeration	TGS
enumeration	TNF
enumeration	TQL
enumeration	TNG
enumeration	TUS
enumeration	TUT
enumeration	TIH
enumeration	TNH
enumeration	TXV
enumeration	TZR
enumeration	TCF
enumeration	TCG
enumeration	TNJ
enumeration	TBF
enumeration	TNK
enumeration	TXX
enumeration	TNL
enumeration	TNM
enumeration	TNN
enumeration	TNP
enumeration	TNQ
enumeration	TNR
enumeration	TXY
enumeration	TGT
enumeration	TX2

Specifiche tecniche per la trasmissione telematica della dichiarazione dell'imposta di bollo assoluta in modo virtuale

Allegato B

enumeration	TGU
enumeration	TX3
enumeration	TS5
enumeration	TS6
enumeration	TIJ
enumeration	T5S
enumeration	TZS
enumeration	TZT
enumeration	TNS
enumeration	TNT
enumeration	TNX
enumeration	TNY
enumeration	TER
enumeration	TES
enumeration	TET
enumeration	TX4
enumeration	TS7
enumeration	TEV
enumeration	TX5
enumeration	TS8
enumeration	TS9
enumeration	TWH
enumeration	TWJ
enumeration	TZU
enumeration	TWK
enumeration	TAM
enumeration	T3G
enumeration	TUV
enumeration	TWL
enumeration	T5T
enumeration	T5U
enumeration	TEX
enumeration	TX6
enumeration	TX7
enumeration	TJL
enumeration	TDK
enumeration	TDL
enumeration	TGV
enumeration	TX9
enumeration	TNZ
enumeration	T3H
enumeration	TQM
enumeration	TAU
enumeration	TZV
enumeration	TGX
enumeration	TEY
enumeration	TZX
enumeration	T5V

Specifiche tecniche per la trasmissione telematica della dichiarazione dell'imposta di bollo  
assolta in modo virtuale

Allegato B

enumeration	TTB
enumeration	TZY
enumeration	TZZ
enumeration	TCJ
enumeration	TZ2
enumeration	TZ3
enumeration	TJV
enumeration	TN2
enumeration	TZ4
enumeration	TIK
enumeration	TZ5
enumeration	T5X
enumeration	TCK
enumeration	TEZ
enumeration	TZ6
enumeration	TYK
enumeration	TLM
enumeration	TGZ
enumeration	TQN
enumeration	TDM
enumeration	TG2
enumeration	TN3
enumeration	TJM
enumeration	TG3
enumeration	T2G
enumeration	TTD
enumeration	TJN
enumeration	TJP
enumeration	TJQ
enumeration	TJR
enumeration	TJS
enumeration	TJT
enumeration	TJU
enumeration	TN4
enumeration	TDN
enumeration	T2H
enumeration	T5Y
enumeration	TE4
enumeration	TQP
enumeration	TE2
enumeration	TE3
enumeration	TN5
enumeration	TTF
enumeration	T5Z
enumeration	TZ7
enumeration	TUX
enumeration	TWM
enumeration	TLN

Specifiche tecniche per la trasmissione telematica della dichiarazione dell'imposta di bollo assoluta in modo virtuale

Allegato B

enumeration	TZ8
enumeration	TYL
enumeration	TE5
enumeration	TTG
enumeration	TN6
enumeration	TLP
enumeration	TWN
enumeration	TG4
enumeration	TTH
enumeration	TLQ
enumeration	T6A
enumeration	TYM
enumeration	TQQ
enumeration	TPX
enumeration	TZ9
enumeration	TYN
enumeration	T6B
enumeration	TN7
enumeration	TJX
enumeration	TN8
enumeration	T3J
enumeration	TN9
enumeration	TAX
enumeration	TTJ
enumeration	TPB
enumeration	TYE
enumeration	TUY
enumeration	TE6
enumeration	TWP
enumeration	TAS
enumeration	TYF
enumeration	TRJ
enumeration	T3K
enumeration	T6C
enumeration	T2J
enumeration	TJY
enumeration	TQR
enumeration	TIL
enumeration	TTK
enumeration	TTL
enumeration	TTM
enumeration	TTQ
enumeration	TTV
enumeration	TUZ
enumeration	TYG
enumeration	T2K
enumeration	TPH
enumeration	T6D

Specifiche tecniche per la trasmissione telematica della dichiarazione dell'imposta di bollo  
 assolta in modo virtuale

Allegato B

	enumeration TIP
	enumeration TIQ
	enumeration TQS
	enumeration T6E
	enumeration TE7
	enumeration TPJ
	enumeration TA4
	enumeration TJ2
	enumeration T6F
	enumeration T6G
	enumeration TTY
	enumeration TTZ
	enumeration TPK
	enumeration T6H
	enumeration T6J
	enumeration TZG
	enumeration TDP
	enumeration T6K
	enumeration T6L
	enumeration TPL
	enumeration TPM
	enumeration TJZ
	enumeration TYH
	enumeration T6M
	enumeration TPQ
	enumeration TPY
annotation	documentation
	ABBIATEGRASSO TMD MILANO 1 MI1 ACIREALE TXD CATANIA CT ACQUI TERME TSD ALESSANDRIA AL ADRIA T5D ROVIGO RO AGRIGENTO TXE AGRIGENTO AG AGROPOLI TED SALERNO SA ALBA TSE CUNEO CN ALBANO LAZIALE TJD ROMA 3 RM3 ALBENGA TLD SAVONA SV ALESSANDRIA TSF ALESSANDRIA AL ANCONA TQD ANCONA AN AOSTA T4D AOSTA AO AREZZO TZD AREZZO AR ARIANO IRPINO TEE AVELLINO AV ARONA TSG NOVARA NO ARZIGNANO T5E VICENZA VI ASCOLI PICENO TQE ASCOLI PICENO AP ASTI TSH ASTI AT ATRI TAD TERAMO TE AUGUSTA TXF SIRACUSA SR AULLA TZE MASSA CARRARA MS AVELLINO TEF AVELLINO AV AVERSA TEG CASERTA CE AVEZZANO TAE L'AQUILA AQ BADIA POLESINE T5F ROVIGO RO BAGHERIA TXG PALERMO PA BARCELLONA POZZO GOTTO TXH MESSINA ME BARI TUE BARI BA BARLETTA TUG BARLETTA-ANDRIA-TRANI BT BASSANO DEL GRAPPA T5G VICENZA VI BELLUNO T5H BELLUNO BL

Specifiche tecniche per la trasmissione telematica della dichiarazione dell'imposta di bollo  
 assolta in modo virtuale

Allegato B

BENEVENTO	TEH	BENEVENTO	BN
BERGAMO	1 TMF	BERGAMO	BG
BERGAMO	2 TMG	BERGAMO	BG
BIELLA	TSJ	BIELLA	BI
BOLOGNA	1 TGD	BOLOGNA	BO
BOLOGNA	2 TG6	BOLOGNA	BO
BOLZANO	TBD	BOLZANO	BZ
BORGO SAN LORENZO		TZF FIRENZE	FI
BORGO VALSUGANA		T2D TRENTO	TN
BORGOMANERO	TSK	NOVARA	NO
BORGOSIESA	TSL	VERCELLI	VC
BRA	TSM	CUNEO	CN
BRENO	TMH	BRESCIA	BS
BRESCIA	1 TMJ	BRESCIA	BS
BRESCIA	2 TMK	BRESCIA	BS
BRESSANONE-BRUNICO	TBE	BOLZANO	BZ
BRINDISI	TUH	BRINDISI	BR
BUSTO ARSIZIO	TML	VARESE	VA
CAGLIARI	1 TWD	CAGLIARI	CA
CAGLIARI	2 TWE	CAGLIARI	CA
CALTAGIRONE	TXJ	CATANIA	CT
CALTANISSETTA	TXK	CALTANISSETTA	CL
CAMERINO	TQF	MACERATA	MC
CAMPOBASSO	TRD	CAMPOBASSO	CB
CANICATTI'	TXL	AGRIGENTO	AG
CANTU'	TMM	COMO	CO
CAPRINO VERONESE	T5J	VERONA	VR
CARPI	TGG	MODENA	MO
CASALE MONFERRATO	TSN	ALESSANDRIA	AL
CASALMAGGIORE	TMP	CREMONA	CR
CASARANO	TUJ	LECCE	LE
CASERTA	TEJ	CASERTA	CE
CASORIA	TEK	NAPOLI 1	NA1
CASSINO	TJE	FROSINONE	FR
CASTEL DI SANGRO	TAF	L'AQUILA	AQ
CASTELFRANCO VENETO	T5K	TREVISO	TV
CASTELLAMMARE DI STABIA	TEL	NAPOLI 2	NA2
CASTELNUOVO GARFAGNANA	TZH	LUCCA	LU
CASTELVETRANO	TXM	TRAPANI	TP
CASTIGLIONE DELLE STIVIERE	TMQ	MANTOVA	MN
CASTROVILLARI	TDD	COSENZA	CS
CATANIA	TXN	CATANIA	CT
CATANZARO	TDE	CATANZARO	CZ
CAVALESE	T2E	TRENTO	TN
CEFALU'	TXP	PALERMO	PA
CENTO	TGH	FERRARA	FE
CERIGNOLA	TUK	FOGGIA	FG
CERVIGNANO DEL FRIULI	TID	UDINE	UD
CESENA	TGJ	FORLI'	FO
CHATILLON	T4E	AOSTA	AO
CHIARI	TMR	BRESCIA	BS
CHIAVARI	TLF	GENOVA	GE
CHIERI	TSQ	TORINO 1	TO1
CHIETI	TAH	CHIETI	CH
CHIOGGIA	T5L	VENEZIA	VE
CHIVASSO	TST	TORINO 2	TO2
CINISELLO BALSAMO	TPY	MILANO 2	MI2
CIRIE'	TSU	TORINO 2	TO2
CITTA' DI CASTELLO	T3D	PERUGIA	PG
CITTADELLA	T5M	PADOVA	PD
CIVITAVECCHIA	TJF	ROMA 1	RM1
CIVITAVECCHIA	TJ3	ROMA 2	RM2
CLES	T2F	TRENTO	TN
CLUSONE	TMU	BERGAMO	BG
CODOGNO	TMV	LODI	LO
COMACCHIO	TGK	FERRARA	FE
COMO	TMX	COMO	CO
CONEGLIANO	T5N	TREVISO	TV
CORTEOLONA	TMY	PAVIA	PV
COSENZA	TDF	COSENZA	CS
COSSATO	TSX	BIELLA	BI
CREMA	TMZ	CREMONA	CR

Specifiche tecniche per la trasmissione telematica della dichiarazione dell'imposta di bollo  
 assoluta in modo virtuale

Allegato B

CREMONA	TM2	CREMONA	CR
CROTONE	TDG	CROTONE	KR
CUNEO	TSY	CUNEO	CN
CUORGNE'	TSZ	TORINO 2	TO2
DESIO	TM3	MONZA-BRIANZA	MB
DOMODOSSOLA	TS2	VERBANO CUSIO OSSOLA	VB
EBOLI	TEM	SALERNO	SA
EMPOLI	TZJ	FIRENZE	FI
ENNA	TXQ	ENNA	EN
ERBA	TM5	COMO	CO
ESTE	T5P	PADOVA	PD
FABRIANO	TQG	ANCONA	AN
FAENZA	TGL	RAVENNA	RA
FANO	TQH	PESARO URBINO	PU
FELTRE	T5Q	BELLUNO	BL
FERMO	TQJ	FERMO	FM
FERRARA	TG5	FERRARA	FE
FIDENZA	TGM	PARMA	PR
FIORINZUOLA	D'ARDA	TGN PIACENZA	PC
FIRENZE	1	TZK	FIRENZE
FIRENZE	2	TZL	FIRENZE
FOGGIA	TUL	FOGGIA	FG
FOLIGNO	T3E	PERUGIA	PG
FORLI'	TGP	FORLI'	FO
FORMIA	TJG	LATINA	LT
FOSSANO	TS3	CUNEO	CN
FRASCATI	TJH	ROMA 3	RM3
FROSINONE	TJJ	FROSINONE	FR
GALLARATE	TM6	VARESE	VA
GALLIPOLI	TUM	LECCE	LE
GARDONE VAL TROMPIA	VAL	TM7 BRESCIA	BS
GAVIRATE	TM8	VARESE	VA
GELA	TXR	CALTANISSETTA	CL
GEMONA DEL FRIULI	DEL	TIE UDINE	UD
GENOVA	1	TLG	GENOVA
GENOVA	2	TLH	GENOVA
GIARRE	TXS	CATANIA	CT
GIOIA DEL COLLE	DEL	TUN BARI	BA
GIULIANOVA	TAI	TERAMO	TE
GORGONZOLA	TM9	MILANO 2	MI2
GORIZIA	TIF	GORIZIA	GO
GROSSETO	TZN	GROSSETO	GR
GUALDO TADINO	TADINO	T3F PERUGIA	PG
GUASTALLA	TGQ	REGGIO EMILIA	RE
IGLESIAS	TWF	CAGLIARI	CA
IMOLA	TGR	BOLOGNA	BO
IMPERIA	TLK	IMPERIA	IM
ISCHIA	TEP	NAPOLI 1	NA1
ISERNIA	TRF	ISERNIA	IS
IVREA	TS4	TORINO 2	TO2
JESI	TQK	ANCONA	AN
L'AQUILA	TAJ	L'AQUILA	AQ
LA SPEZIA	TLL	LA SPEZIA	SP
LAGONEGRO	TCD	POTENZA	PZ
LAMEZIA TERME	TERME	TDH CATANZARO	CZ
LANCIANO	TAK	CHIETI	CH
LANUSEI	TWG	NUORO	NU
LARINO	TRH	CAMPOBASSO	CB
LATINA	TJK	LATINA	LT
LATISANA	TIG	UDINE	UD
LECCE	TUP	LECCE	LE
LECCO	TNB	LECCO	LC
LEGNAGO	T5R	VERONA	VR
LEGNANO	TNC	MILANO 2	MI2
LENTINI	TXT	SIRACUSA	SR
LICATA	TXU	AGRIGENTO	AG
LIVORNO	TZP	LIVORNO	LI
LOCRI	TDJ	REGGIO CALABRIA	RC
LODI	TND	LODI	LO
LUCCA	TZQ	LUCCA	LU
LUCERA	TUR	FOGGIA	FG
LUGO	TGS	RAVENNA	RA

Specifiche tecniche per la trasmissione telematica della dichiarazione dell'imposta di bollo  
 assolta in modo virtuale

Allegato B

	LUINO	TNF	VARESE	VA
	MACERATA	TQL	MACERATA	MC
	MAGENTA	TNG	MILANO 1	MI1
	MAGLIE	TUS	LECCE	LE
	MANFREDONIA	TUT	FOGGIA	FG
	MANIAGO	TIH	PORDENONE	PN
	MANTOVA	TNH	MANTOVA	MN
	MARSALA	TXV	TRAPANI	TP
	MASSA-CARRARA	TZR	MASSA CARRARA	MS
	MATERA	TCF	MATERA	MT
	MELFI	TCG	POTENZA	PZ
	MENAGGIO	TNJ	COMO	CO
	MERANO	TBF	BOLZANO	BZ
	MERATE	TNK	LECCO	LC
	MESSINA	TXX	MESSINA	ME
	MILANO 1	TNL	MILANO 1	MI1
	MILANO 2	TNM	MILANO 2	MI2
	MILANO 3	TNN	MILANO 2	MI2
	MILANO 4	TNP	MILANO 1	MI1
	MILANO 5	TNQ	MILANO 1	MI1
	MILANO 6	TNR	MILANO 2	MI2
	MILAZZO	TXY	MESSINA	ME
	MIRANDOLA	TGT	MODENA	MO
	MISTRETTA	TX2	MESSINA	ME
	MODENA	TGU	MODENA	MO
	MODICA	TX3	RAGUSA	RG
	MONCALIERI	TS5	TORINO 1	TO1
	MONDOVI'	TS6	CUNEO	CN
	MONFALCONE	TIJ	GORIZIA	GO
	MONTEBELLUNA	T5S	TREVISO	TV
	MONTEPULCIANO	TZS	SIENA	SI
	MONTEVARCHI	TZT	AREZZO	AR
	MONTICHIARI	TNS	BRESCIA	BS
	MONZA	TNT	MONZA-BRIANZA	MB
	MORBEGNO	TNX	SONDRIO	SO
	MORTARA	TNY	PAVIA	PV
	NAPOLI 1	TER	NAPOLI 1	NA1
	NAPOLI 2	TES	NAPOLI 1	NA1
	NAPOLI 3	TET	NAPOLI 2	NA2
	NICOSIA	TX4	ENNA	EN
	NIZZA	MONFERRATO	TS7 ASTI	AT
	NOLA	TEV	NAPOLI 2	NA2
	NOTO	TX5	SIRACUSA	SR
	NOVARA	TS8	NOVARA	NO
	NOVI	LIGURE TS9	ALESSANDRIA	AL
	NUORO	TWH	NUORO	NU
	OLBIA	TWJ	SASSARI	SS
	ORBETELLO	TZU	GROSSETO	GR
	ORISTANO	TWK	ORISTANO	OR
	ORTONA	TAM	CHIETI	CH
	ORVIETO	T3G	TERNI	TR
	OSTUNI	TUV	BRINDISI	BR
	OZIERI	TWL	SASSARI	SS
	PADOVA 1	T5T	PADOVA	PD
	PADOVA 2	T5U	PADOVA	PD
	PAGANI	TEX	SALERNO	SA
	PALERMO 1	TX6	PALERMO	PA
	PALERMO 2	TX7	PALERMO	PA
	PALESTRINA	TJL	ROMA 3	RM3
	PALMI	TDK	REGGIO CALABRIA	RC
	PAOLA	TDL	COSENZA	CS
	PARMA	TGV	PARMA	PR
	PATTI	TX9	MESSINA	ME
	PAVIA	TNZ	PAVIA	PV
	PERUGIA	T3H	PERUGIA	PG
	PESARO	TQM	PESARO E URBINO	PU
	PESCARA	TAU	PESCARA	PE
	PESCIA	TZV	PISTOIA	PT
	PIACENZA	TGX	PIACENZA	PC
	PIEDIMONTE	MATESE	TEY CASERTA	CE
	PIETRASANTA	TZX	LUCCA	LU
	PIEVE DI CADORE	T5V	BELLUNO	BL



Specifiche tecniche per la trasmissione telematica della dichiarazione dell'imposta di bollo  
 assolta in modo virtuale

Allegato B

PINEROLO	TTB	TORINO	1	TO1	
PIOMBINO	TZY	LIVORNO		LI	
PISA	TZZ	PISA		PI	
PISTICCI	TCJ	MATERA		MT	
PISTOIA	TZ2	PISTOIA		PT	
POGGIBONSI	TZ3	SIENA		SI	
POMEZIA	TJV	ROMA	2	RM2	
PONTE SAN PIETRO	TN2	BERGAMO		BG	
PONTEREDERA	TZ4	PISA		PI	
PORDENONE	TIK	PORDENONE		PN	
PORTOFERRAIO	TZ5	LIVORNO		LI	
PORTOGRUARO	T5X	VENEZIA		VE	
POTENZA	TCK	POTENZA		PZ	
POZZUOLI	TEZ	NAPOLI	1	NA1	
PRATO	TZ6	PRATO		PO	
RAGUSA	TYK	REGGIO EMILIA		RG	
RAPALLO	TLM	GENOVA		GE	
RAVENNA	TGZ	RAVENNA		RA	
RECANATI	TQN	MACERATA		MC	
REGGIO CALABRIA	TDM	REGGIO CALABRIA		RC	
REGGIO EMILIA	TG2	REGGIO EMILIA		RE	
RHO	TN3	MILANO	2	MI2	
RIETI	TJM	RIETI		RI	
RIMINI	TG3	RIMINI		RN	
RIVA DEL GARDA	T2G	TRENTO		TN	
RIVOLI	TTD	TORINO	2	TO2	
ROMA	1	TJN	ROMA	1	RM1
ROMA	2	TJP	ROMA	1	RM1
ROMA	3	TJQ	ROMA	1	RM1
ROMA	4	TJR	ROMA	3	RM3
ROMA	5	TJS	ROMA	2	RM2
ROMA	6	TJT	ROMA	2	RM2
ROMA	7	TJU	ROMA	2	RM2
ROMANO DI LOMBARDIA	TN4	BERGAMO		BG	
ROSSANO	TDN	COSENZA		CS	
ROVERETO	T2H	TRENTO		TN	
ROVIGO	T5Y	ROVIGO		RO	
S.ANGELO DEI LOMBARDI	TE4	AVELLINO		AV	
S.BENEDETTO DEL TRONTO	TQP	ASCOLI PICENO		AP	
SALA CONSILINA	TE2	SALERNO		SA	
SALERNO	TE3	SALERNO		SA	
SALO'	TN5	BRESCIA		BS	
SALUZZO	TTF	CUNEO		CN	
SAN DONA' DI PIAVE	T5Z	VENEZIA		VE	
SAN MINIATO	TZ7	PISA		PI	
SAN SEVERO	TUX	FOGGIA		FG	
SANLURI	TWM	CAGLIARI		CA	
SANREMO	TLN	IMPERIA		IM	
SANSEPOLCRO	TZ8	AREZZO		AR	
SANT'AGATA DI MILITELLO	TYL	MESSINA		ME	
S.MARIA CAPUA VETERE	TE5	CASERTA		CE	
SANTHIA'	TTG	VERCELLI		VC	
SARONNO	TN6	VARESE		VA	
SARZANA	TLP	LE SPEZIA		SP	
SASSARI	TWN	SASSARI		SS	
SASSUOLO	TG4	MODENA		MO	
SAVIGLIANO	TTH	CUNEO		CN	
SAVONA	TLQ	SAVONA		SV	
SCHIO	T6A	VICENZA		VI	
SCIACCA	TYM	AGRIGENTO		AG	
SENEGALLIA	TQQ	ANCONA		AN	
SESTO SAN GIOVANNI	TPX	MILANO	2	MI2	
SIENA	TZ9	SIENA		SI	
SIRACUSA	TYN	SIRACUSA		SR	
SOAVE	T6B	VERONA		VR	
SONDRIO	TN7	SONDRIO		SO	
SORA	TJX	FROSINONE		FR	
SORESINA	TN8	CREMONA		CR	
SPOLETO	T3J	PERUGIA		PG	
STRADELLA	TN9	PAVIA		PV	
SULMONA	TAX	L'AQUILA		AQ	
SUSA	TTJ	TORINO	2	TO2	

Specifiche tecniche per la trasmissione telematica della dichiarazione dell'imposta di bollo  
 assolta in modo virtuale

Allegato B

	SUZZARA	TPB	MANTOVA	MN	
	TAORMINA	TYE	MESSINA	ME	
	TARANTO	TUY	TARANTO	TA	
	TEANO	TE6	CASERTA	CE	
	TEMPIO	PAUSANIA	TWP SASSARI	SS	
	TERAMO	TAS	TERAMO	TE	
	TERMINI	IMERESE	TYF PALERMO	PA	
	TERMOLI	TRJ	CAMPOBASSO	CB	
	TERNI	T3K	TERNI	TR	
	THIENE	T6C	VICENZA	VI	
	TIONE	DI TRENTO	T2J TRENTO	TN	
	TIVOLI	TJY	ROMA 3	RM3	
	TOLENTINO	TQR	MACERATA	MC	
	TOLMEZZO	TIL	UDINE	UD	
	TORINO	1 TTK	TORINO 1	TO1	
	TORINO	2 TTL	TORINO 2	TO2	
	TORINO	3 TTM	TORINO 1	TO1	
	TORINO	4 TTQ	TORINO 2	TO2	
	TORTONA	TTV	ALESSANDRIA	AL	
	TRANI	TUZ	BARLETTA-ANDRIA-TRANI	BT	
	TRAPANI	TYG	TRAPANI	TP	
	TRENTO	T2K	TRENTO	TN	
	TREVIGLIO	TPH	BERGAMO	BG	
	TREVISO	T6D	TREVISO	TV	
	TRIESTE	TIP	TRIESTE	TS	
	UDINE	TIQ	UDINE	UD	
	URBINO	TQS	PESARO E URBINO	PU	
	VALDAGNO	T6E	VICENZA	VI	
	VALLO DELLA	LUCANIA	TE7 SALERNO	SA	
	VARESE	TPJ	VARESE	VA	
	VASTO	TA4	CHIETI	CH	
	VELLETRI	TJ2	ROMA 3	RM3	
	VENEZIA	1 T6F	VENEZIA	VE	
	VENEZIA	2 T6G	VENEZIA	VE	
	VERBANIA	TTY	VERBANO CUSIO OSSOLA	VB	
	VERCELLI	TTZ	VERCELLI	VC	
	VEROLANUOVA	TPK	BRESCIA	BS	
	VERONA	1 T6H	VERONA	VR	
	VERONA	2 T6J	VERONA	VR	
	VIAREGGIO	TZG	LUCCA	LU	
	VIBO VALENTIA	TDP	VIBO VALENTIA	VV	
	VICENZA	1 T6K	VICENZA	VI	
	VICENZA	2 T6L	VICENZA	VI	
	VIGEVANO	TPL	PAVIA	PV	
	VIMERCATE	TPM	MONZA-BRIANZA	MB	
	VITERBO	TJZ	VITERBO	VT	
	VITTORIA	TYH	RAGUSA	RG	
	VITTORIO	VENETO	T6M TREVISO	TV	
	VOGHERA	TPQ	PAVIA	PV	
source	<xs:simpleType name="UfficiTerritoriali">                     <xs:annotation>                     <xs:documentation>				
	ABBIATEGRASSO		TMD	MILANO	1 MI1
	ACIREALE		TXD	CATANIA	CT
	ACQUI	TERME	TSD	ALESSANDRIA	AL
	ADRIA		T5D	ROVIGO	RO
	AGRIGENTO		TXE	AGRIGENTO	AG
	AGROPOLI		TED	SALERNO	SA
	ALBA		TSE	CUNEO	CN
	ALBANO	LAZIALE	TJD	ROMA	3 RM3
	ALBENGA		TLD	SAVONA	SV
	ALESSANDRIA		TSF	ALESSANDRIA	AL
	ANCONA		TQD	ANCONA	AN
	AOSTA		T4D	AOSTA	AO
	AREZZO		TZD	AREZZO	AR
	ARIANO	IRPINO	TEE	AVELLINO	AV

Specifiche tecniche per la trasmissione telematica della dichiarazione dell'imposta di bollo  
 assolta in modo virtuale

Allegato B

ARONA		TSG		NOVARA		NO	
ARZIGNANO		T5E		VICENZA		VI	
ASCOLI	PICENO		TQE	ASCOLI	PICENO	AP	
ASTI		TSH		ASTI		AT	
ATRI		TAD		TERAMO		TE	
AUGUSTA		TXF		SIRACUSA		SR	
AULLA	TZE		MASSA	CARRARA		MS	
AVELLINO		TEF		AVELLINO		AV	
AVERSA		TEG		CASERTA		CE	
AVEZZANO		TAE		L'AQUILA		AQ	
BADIA	POLESINE		T5F	ROVIGO		RO	
BAGHERIA		TXG		PALERMO		PA	
BARCELLONA	POZZO		GOTTO	TXH	MESSINA	ME	
BARI		TUE		BARI		BA	
BARLETTA		TUG		BARLETTA-ANDRIA-TRANI		BT	
BASSANO	DEL		GRAPPA	T5G	VICENZA	VI	
BELLUNO		T5H		BELLUNO		BL	
BENEVENTO		TEH		BENEVENTO		BN	
BERGAMO	1		TMF	BERGAMO		BG	
BERGAMO	2		TMG	BERGAMO		BG	
BIELLA		TSJ		BIELLA		BI	
BOLOGNA	1		TGD	BOLOGNA		BO	
BOLOGNA	2		TG6	BOLOGNA		BO	
BOLZANO		TBD		BOLZANO		BZ	
BORGO	SAN		LORENZO	TZF	FIRENZE	FI	
BORGO	VALSUGANA			T2D	TRENTO	TN	
BORGOMANERO			TSK	NOVARA		NO	
BORGOSIESA			TSL	VERCELLI		VC	
BRA		TSM		CUNEO		CN	
BRENO		TMH		BRESCIA		BS	
BRESCIA	1		TMJ	BRESCIA		BS	
BRESCIA	2		TMK	BRESCIA		BS	
BRESSANONE-BRUNICO			TBE	BOLZANO		BZ	
BRINDISI		TUH		BRINDISI		BR	
BUSTO	ARSIZIO		TML	VARESE		VA	
CAGLIARI	1		TWD	CAGLIARI		CA	
CAGLIARI	2		TWE	CAGLIARI		CA	
CALTAGIRONE		TXJ		CATANIA		CT	
CALTANISSETTA		TXK		CALTANISSETTA		CL	
CAMERINO		TQF		MACERATA		MC	
CAMPOBASSO		TRD		CAMPOBASSO		CB	
CANICATTI'		TXL		AGRIGENTO		AG	
CANTU'		TMM		COMO		CO	
CAPRINO	VERONESE		T5J	VERONA		VR	
CARPI		TGG		MODENA		MO	
CASALE	MONFERRATO		TSN	ALESSANDRIA		AL	
CASALMAGGIORE		TMP		CREMONA		CR	
CASARANO		TUJ		LECCE		LE	
CASERTA		TEJ		CASERTA		CE	
CASORIA	TEK		NAPOLI		1	NA1	
CASSINO		TJE		FROSINONE		FR	
CASTEL	DI		SANGRO	TAF	L'AQUILA	AQ	
CASTELFRANCO		VENETO		T5K	TREVISO	TV	
CASTELLAMMARE	DI		STABIA	TEL	NAPOLI	2	NA2
CASTELNUOVO		GARFAGNANA		TZH	LUCCA	LU	
CASTELVETRANO		TXM		TRAPANI		TP	
CASTIGLIONE	DELLE		STIVIERE	TMQ	MANTOVA	MN	

Specifiche tecniche per la trasmissione telematica della dichiarazione dell'imposta di bollo  
 assolta in modo virtuale

Allegato B

CASTROVILLARI		TDD		COSENZA		CS
CATANIA		TXN		CATANIA		CT
CATANZARO		TDE		CATANZARO		CZ
CAVALESE		T2E		TRENTO		TN
CEFALU'		TXP		PALERMO		PA
CENTO		TGH		FERRARA		FE
CERIGNOLA		TUK		FOGGIA		FG
CERVIGNANO	DEL		FRIULI	TID	UDINE	UD
CESENA		TGJ		FORLI'		FO
CHATILLON		T4E		AOSTA		AO
CHIARI		TMR		BRESCIA		BS
CHIAVARI		TLF		GENOVA		GE
CHIERI	TSQ		TORINO		1	TO1
CHIETI		TAH		CHIETI		CH
CHIOGGIA		T5L		VENEZIA		VE
CHIVASSO		TST	TORINO		2	TO2
CINISELLO	BALSAMO		TPY	MILANO	2	MI2
CIRIE'	TSU		TORINO		2	TO2
CITTA'	DI	CASTELLO		T3D	PERUGIA	PG
CITTADELLA		T5M		PADOVA		PD
CIVITAVECCHIA		TJF	ROMA		1	RM1
CIVITAVECCHIA		TJ3	ROMA		2	RM2
CLES		T2F		TRENTO		TN
CLUSONE		TMU		BERGAMO		BG
CODOGNO		TMV		LODI		LO
COMACCHIO		TGK		FERRARA		FE
COMO		TMX		COMO		CO
CONEGLIANO		T5N		TREVISO		TV
CORTEOLONA		TMY		PAVIA		PV
COSENZA		TDF		COSENZA		CS
COSSATO		TSX		BIELLA		BI
CREMA		TMZ		CREMONA		CR
CREMONA		TM2		CREMONA		CR
CROTONE		TDG		CROTONE		KR
CUNEO		TSY		CUNEO		CN
CUORGNE'		TSZ	TORINO		2	TO2
DESIO		TM3	MONZA-BRIANZA			MB
DOMODOSSOLA	TS2		VERBANO	CUSIO	OSSOLA	VB
EBOLI		TEM		SALERNO		SA
EMPOLI		TZJ		FIRENZE		FI
ENNA		TXQ		ENNA		EN
ERBA		TM5		COMO		CO
ESTE		T5P		PADOVA		PD
FABRIANO		TQG		ANCONA		AN
FAENZA		TGL		RAVENNA		RA
FANO	TQH		PESARO	URBINO		PU
FELTRE		T5Q		BELLUNO		BL
FERMO		TQJ		FERMO		FM
FERRARA		TG5		FERRARA		FE
FIDENZA		TGM		PARMA		PR
FIORENZUOLA		D'ARDA	TGN	PIACENZA		PC
FIRENZE	1		TZK	FIRENZE		FI
FIRENZE	2		TZL	FIRENZE		FI
FOGGIA		TUL		FOGGIA		FG
FOLIGNO		T3E		PERUGIA		PG
FORLI'		TGP		FORLI'		FO
FORMIA		TJG		LATINA		LT

Specifiche tecniche per la trasmissione telematica della dichiarazione dell'imposta di bollo  
 assolta in modo virtuale

Allegato B

FOSSANO		TS3		CUNEO		CN
FRASCATI	TJH		ROMA		3	RM3
FROSINONE		TJJ		FROSINONE		FR
GALLARATE		TM6		VARESE		VA
GALLIPOLI		TUM		LECCE		LE
GARDONE	VAL	TROMPIA		TM7	BRESCIA	BS
GAVIRATE		TM8		VARESE		VA
GELA	TXR			CALTANISSETTA		CL
GEMONA	DEL	FRIULI		TIE	UDINE	UD
GENOVA	1		TLG		GENOVA	GE
GENOVA	2		TLH		GENOVA	GE
GIARRE		TXS		CATANIA		CT
GIOIA	DEL	COLLE		TUN	BARI	BA
GIULIANOVA		TAI		TERAMO		TE
GORGONZOLA		TM9	MILANO		2	MI2
GORIZIA		TIF		GORIZIA		GO
GROSSETO		TZN		GROSSETO		GR
GUALDO	TADINO		T3F		PERUGIA	PG
GUASTALLA	TGQ		REGGIO		EMILIA	RE
IGLESIAS		TWF		CAGLIARI		CA
IMOLA		TGR		BOLOGNA		BO
IMPERIA		TLK		IMPERIA		IM
ISCHIA	TEP		NAPOLI		1	NA1
ISERNIA		TRF		ISERNIA		IS
IVREA	TS4		TORINO		2	TO2
JESI		TQK		ANCONA		AN
L'AQUILA		TAJ		L'AQUILA		AQ
LA	SPEZIA	TLL		LA	SPEZIA	SP
LAGONEGRO		TCD		POTENZA		PZ
LAMEZIA	TERME		TDH		CATANZARO	CZ
LANCIANO		TAK		CHIETI		CH
LANUSEI		TWG		NUORO		NU
LARINO		TRH		CAMPOBASSO		CB
LATINA		TJK		LATINA		LT
LATISANA		TIG		UDINE		UD
LECCE		TUP		LECCE		LE
LECCO		TNB		LECCO		LC
LEGNAGO		T5R		VERONA		VR
LEGNANO	TNC		MILANO		2	MI2
LENTINI		TXT		SIRACUSA		SR
LICATA		TXU		AGRIGENTO		AG
LIVORNO		TZP		LIVORNO		LI
LOCRI	TDJ		REGGIO		CALABRIA	RC
LODI		TND		LODI		LO
LUCCA		TZQ		LUCCA		LU
LUCERA		TUR		FOGGIA		FG
LUGO		TGS		RAVENNA		RA
LUINO		TNF		VARESE		VA
MACERATA		TQL		MACERATA		MC
MAGENTA	TNG		MILANO		1	MI1
MAGLIE		TUS		LECCE		LE
MANFREDONIA		TUT		FOGGIA		FG
MANIAGO		TIH		PORDENONE		PN
MANTOVA		TNH		MANTOVA		MN
MARSALA		TXV		TRAPANI		TP
MASSA-CARRARA		TZR	MASSA		CARRARA	MS
MATERA		TCF		MATERA		MT

Specifiche tecniche per la trasmissione telematica della dichiarazione dell'imposta di bollo  
 assoluta in modo virtuale

Allegato B

MELFI		TCG	POTENZA	PZ
MENAGGIO		TNJ	COMO	CO
MERANO		TBF	BOLZANO	BZ
MERATE		TNK	LECCO	LC
MESSINA		TXX	MESSINA	ME
MILANO	1	TNL	MILANO	MI1
MILANO	2	TNM	MILANO	MI2
MILANO	3	TNN	MILANO	MI2
MILANO	4	TNP	MILANO	MI1
MILANO	5	TNQ	MILANO	MI1
MILANO	6	TNR	MILANO	MI2
MILAZZO		TXY	MESSINA	ME
MIRANDOLA		TGT	MODENA	MO
MISTRETTA		TX2	MESSINA	ME
MODENA		TGU	MODENA	MO
MODICA		TX3	RAGUSA	RG
MONCALIERI		TS5	TORINO	TO1
MONDOVI'		TS6	CUNEO	CN
MONFALCONE		TIJ	GORIZIA	GO
MONTEBELLUNA		T5S	TREVISO	TV
MONTEPULCIANO		TZS	SIENA	SI
MONTEVARCHI		TZT	AREZZO	AR
MONTICHIARI		TNS	BRESCIA	BS
MONZA		TNT	MONZA-BRIANZA	MB
MORBEGNO		TNX	SONDRIO	SO
MORTARA		TNY	PAVIA	PV
NAPOLI	1	TER	NAPOLI	NA1
NAPOLI	2	TES	NAPOLI	NA1
NAPOLI	3	TET	NAPOLI	NA2
NICOSIA		TX4	ENNA	EN
NIZZA	MONFERRATO		TS7	ASTI
NOLA	TEV		NAPOLI	2
NOTO		TX5	SIRACUSA	SR
NOVARA		TS8	NOVARA	NO
NOVI	LIGURE		TS9	ALESSANDRIA
NUORO		TWH	NUORO	NU
OLBIA		TWJ	SASSARI	SS
ORBETELLO		TZU	GROSSETO	GR
ORISTANO		TWK	ORISTANO	OR
ORTONA		TAM	CHIETI	CH
ORVIETO		T3G	TERNI	TR
OSTUNI		TUV	BRINDISI	BR
OZIERI		TWL	SASSARI	SS
PADOVA	1		T5T	PADOVA
PADOVA	2		T5U	PADOVA
PAGANI		TEX	SALERNO	SA
PALERMO	1		TX6	PALERMO
PALERMO	2		TX7	PALERMO
PALESTRINA		TJL	ROMA	3
PALMI	TDK		REGGIO	CALABRIA
PAOLA		TDL		COSENZA
PARMA		TGV		PARMA
PATTI		TX9		MESSINA
PAVIA		TNZ		PAVIA
PERUGIA		T3H		PERUGIA
PESARO	TQM		PESARO	E
PESCARA		TAU		URBINO
				PESCARA
				PE

Specifiche tecniche per la trasmissione telematica della dichiarazione dell'imposta di bollo  
 assoluta in modo virtuale

Allegato B

PESCIA			TZV			PISTOIA		PT
PIACENZA			TGX			PIACENZA		PC
PIEDIMONTE			MATESE		TEY	CASERTA		CE
PIETRASANTA			TZX			LUCCA		LU
PIEVE	DI		CADORE		T5V	BELLUNO		BL
PINEROLO		TTB			TORINO	1		TO1
PIOMBINO			TZY			LIVORNO		LI
PISA			TZZ			PISA		PI
PISTICCI			TCJ			MATERA		MT
PISTOIA			TZ2			PISTOIA		PT
POGGIBONSI			TZ3			SIENA		SI
POMEZIA		TJV			ROMA	2		RM2
PONTE	SAN		PIETRO		TN2	BERGAMO		BG
PONTEDERA			TZ4			PISA		PI
PORDENONE			TIK			PORDENONE		PN
PORTOFERRAIO			TZ5			LIVORNO		LI
PORTOGRUARO			T5X			VENEZIA		VE
POTENZA			TCK			POTENZA		PZ
POZZUOLI		TEZ			NAPOLI	1		NA1
PRATO			TZ6			PRATO		PO
RAGUSA		TYK			REGGIO	EMILIA		RG
RAPALLO			TLM			GENOVA		GE
RAVENNA			TGZ			RAVENNA		RA
RECANATI			TQN			MACERATA		MC
REGGIO	CALABRIA		TDM		REGGIO	CALABRIA		RC
REGGIO	EMILIA		TG2		REGGIO	EMILIA		RE
RHO		TN3			MILANO	2		MI2
RIETI			TJM			RIETI		RI
RIMINI			TG3			RIMINI		RN
RIVA	DEL		GARDA		T2G	TRENTO		TN
RIVOLI		TTD			TORINO	2		TO2
ROMA	1		TJN		ROMA	1		RM1
ROMA	2		TJP		ROMA	1		RM1
ROMA	3		TJQ		ROMA	1		RM1
ROMA	4		TJR		ROMA	3		RM3
ROMA	5		TJS		ROMA	2		RM2
ROMA	6		TJT		ROMA	2		RM2
ROMA	7		TJU		ROMA	2		RM2
ROMANO	DI		LOMBARDIA		TN4	BERGAMO		BG
ROSSANO			TDN			COSENZA		CS
ROVERETO			T2H			TRENTO		TN
ROVIGO			T5Y			ROVIGO		RO
S.ANGELO	DEI		LOMBARDI		TE4	AVELLINO		AV
S.BENEDETTO	DEL		TRONTO		TQP	ASCOLI	PICENO	AP
SALA		CONSILINA			TE2	SALERNO		SA
SALERNO			TE3			SALERNO		SA
SALO'			TN5			BRESCIA		BS
SALUZZO			TTF			CUNEO		CN
SAN	DONA'	DI	PIAVE		T5Z	VENEZIA		VE
SAN		MINIATO		TZ7		PISA		PI
SAN		SEVERO		TUX		FOGGIA		FG
SANLURI			TWM			CAGLIARI		CA
SANREMO			TLN			IMPERIA		IM
SANSEPOLCRO			TZ8			AREZZO		AR
SANT'AGATA	DI		MILITELLO		TYL	MESSINA		ME
S.MARIA	CAPUA		VETERE		TE5	CASERTA		CE
SANTHIA'			TTG			VERCELLI		VC

Specifiche tecniche per la trasmissione telematica della dichiarazione dell'imposta di bollo  
 assoluta in modo virtuale

Allegato B

SARONNO		TN6		VARESE		VA
SARZANA		TLP	LE	SPEZIA		SP
SASSARI		TWN		SASSARI		SS
SASSUOLO		TG4		MODENA		MO
SAVIGLIANO		TTH		CUNEO		CN
SAVONA		TLQ		SAVONA		SV
SCHIO		T6A		VICENZA		VI
SCIACCA		TYM		AGRIGENTO		AG
SENIGALLIA		TQQ		ANCONA		AN
SESTO	SAN	GIOVANNI	TPX	MILANO	2	MI2
SIENA		TZ9		SIENA		SI
SIRACUSA		TYN		SIRACUSA		SR
SOAVE		T6B		VERONA		VR
SONDRIO		TN7		SONDRIO		SO
SORA		TJX		FROSINONE		FR
SORESINA		TN8		CREMONA		CR
SPOLETO		T3J		PERUGIA		PG
STRADELLA		TN9		PAVIA		PV
SULMONA		TAX		L'AQUILA		AQ
SUSA	TTJ		TORINO		2	TO2
SUZZARA		TPB		MANTOVA		MN
TAORMINA		TYE		MESSINA		ME
TARANTO		TUY		TARANTO		TA
TEANO		TE6		CASERTA		CE
TEMPIO	PAUSANIA		TWP	SASSARI		SS
TERAMO		TAS		TERAMO		TE
TERMINI	IMERESE		TYF	PALERMO		PA
TERMOLI		TRJ		CAMPOBASSO		CB
TERNI		T3K		TERNI		TR
THIENE		T6C		VICENZA		VI
TIONE	DI	TRENTO		T2J	TRENTO	TN
TIVOLI	TJY		ROMA		3	RM3
TOLENTINO		TQR		MACERATA		MC
TOLMEZZO		TIL		UDINE		UD
TORINO	1	TTK		TORINO	1	TO1
TORINO	2	TTL		TORINO	2	TO2
TORINO	3	TTM		TORINO	1	TO1
TORINO	4	TTQ		TORINO	2	TO2
TORTONA		TTV		ALESSANDRIA		AL
TRANI	TUZ		BARLETTA-ANDRIA-TRANI			BT
TRAPANI		TYG		TRAPANI		TP
TRENTO		T2K		TRENTO		TN
TREVIGLIO		TPH		BERGAMO		BG
TREVISO		T6D		TREVISO		TV
TRIESTE		TIP		TRIESTE		TS
UDINE		TIQ		UDINE		UD
URBINO	TQS	PESARO		E	URBINO	PU
VALDAGNO		T6E		VICENZA		VI
VALLO DELLA		LUCANIA	TE7	SALERNO		SA
VARESE		TPJ		VARESE		VA
VASTO		TA4		CHIETI		CH
VELLETRI		TJ2	ROMA		3	RM3
VENEZIA	1		T6F	VENEZIA		VE
VENEZIA	2		T6G	VENEZIA		VE
VERBANIA	TTY	VERBANO		CUSIO	OSSOLA	VB
VERCELLI		TTZ		VERCELLI		VC
VEROLANUOVA		TPK		BRESCIA		BS



Specifiche tecniche per la trasmissione telematica della dichiarazione dell'imposta di bollo assoluta in modo virtuale

Allegato B

VERONA	1		T6H	VERONA	VR
VERONA	2		T6J	VERONA	VR
VIAREGGIO		TZG		LUCCA	LU
VIBO	VALENTIA	TDP	VIBO	VALENTIA	VV
VICENZA	1		T6K	VICENZA	VI
VICENZA	2		T6L	VICENZA	VI
VIGEVANO		TPL		PAVIA	PV
VIMERCATE		TPM		MONZA-BRIANZA	MB
VITERBO		TJZ		VITERBO	VT
VITTORIA		TYH		RAGUSA	RG
VITTORIO	VENETO		T6M	TREVISO	TV
VOGHERA		TPQ		PAVIA	PV

`</xs:documentation>`

`</xs:annotation>`

`<xs:restriction base="xs:string">`

`<xs:enumeration value="TMD"/>`

`<xs:enumeration value="TXD"/>`

`<xs:enumeration value="TSD"/>`

`<xs:enumeration value="T5D"/>`

`<xs:enumeration value="TXE"/>`

`<xs:enumeration value="TED"/>`

`<xs:enumeration value="TSE"/>`

`<xs:enumeration value="TJD"/>`

`<xs:enumeration value="TLD"/>`

`<xs:enumeration value="TSF"/>`

`<xs:enumeration value="TQD"/>`

`<xs:enumeration value="T4D"/>`

`<xs:enumeration value="TZD"/>`

`<xs:enumeration value="TEE"/>`

`<xs:enumeration value="TSG"/>`

`<xs:enumeration value="T5E"/>`

`<xs:enumeration value="TQE"/>`

`<xs:enumeration value="TSH"/>`

`<xs:enumeration value="TAD"/>`

`<xs:enumeration value="TXF"/>`

`<xs:enumeration value="TZE"/>`

`<xs:enumeration value="TEF"/>`

`<xs:enumeration value="TEG"/>`

`<xs:enumeration value="TAE"/>`

`<xs:enumeration value="T5F"/>`

`<xs:enumeration value="TXG"/>`

`<xs:enumeration value="TXH"/>`

`<xs:enumeration value="TUE"/>`

`<xs:enumeration value="TUG"/>`

`<xs:enumeration value="T5G"/>`

`<xs:enumeration value="T5H"/>`

`<xs:enumeration value="TEH"/>`

`<xs:enumeration value="TMF"/>`

`<xs:enumeration value="TMG"/>`

`<xs:enumeration value="TSJ"/>`

`<xs:enumeration value="TGD"/>`

`<xs:enumeration value="TG6"/>`

`<xs:enumeration value="TBD"/>`

`<xs:enumeration value="TZF"/>`

`<xs:enumeration value="T2D"/>`

`<xs:enumeration value="TSK"/>`

`<xs:enumeration value="TSL"/>`

<xs:enumeration	value="TSM"/>
<xs:enumeration	value="TMH"/>
<xs:enumeration	value="TMJ"/>
<xs:enumeration	value="TMK"/>
<xs:enumeration	value="TBE"/>
<xs:enumeration	value="TUH"/>
<xs:enumeration	value="TML"/>
<xs:enumeration	value="TWD"/>
<xs:enumeration	value="TWE"/>
<xs:enumeration	value="TXJ"/>
<xs:enumeration	value="TXK"/>
<xs:enumeration	value="TQF"/>
<xs:enumeration	value="TRD"/>
<xs:enumeration	value="TXL"/>
<xs:enumeration	value="TMM"/>
<xs:enumeration	value="T5J"/>
<xs:enumeration	value="TGG"/>
<xs:enumeration	value="TSN"/>
<xs:enumeration	value="TMP"/>
<xs:enumeration	value="TUJ"/>
<xs:enumeration	value="TEJ"/>
<xs:enumeration	value="TEK"/>
<xs:enumeration	value="TJE"/>
<xs:enumeration	value="TAF"/>
<xs:enumeration	value="T5K"/>
<xs:enumeration	value="TEL"/>
<xs:enumeration	value="TZH"/>
<xs:enumeration	value="TXM"/>
<xs:enumeration	value="TMQ"/>
<xs:enumeration	value="TDD"/>
<xs:enumeration	value="TXN"/>
<xs:enumeration	value="TDE"/>
<xs:enumeration	value="T2E"/>
<xs:enumeration	value="TXP"/>
<xs:enumeration	value="TGH"/>
<xs:enumeration	value="TUK"/>
<xs:enumeration	value="TID"/>
<xs:enumeration	value="TGJ"/>
<xs:enumeration	value="T4E"/>
<xs:enumeration	value="TMR"/>
<xs:enumeration	value="TLF"/>
<xs:enumeration	value="TSQ"/>
<xs:enumeration	value="TAH"/>
<xs:enumeration	value="T5L"/>
<xs:enumeration	value="TST"/>
<xs:enumeration	value="TSU"/>
<xs:enumeration	value="T3D"/>
<xs:enumeration	value="T5M"/>
<xs:enumeration	value="TJF"/>
<xs:enumeration	value="TJ3"/>
<xs:enumeration	value="T2F"/>
<xs:enumeration	value="TMU"/>
<xs:enumeration	value="TMV"/>
<xs:enumeration	value="TGK"/>
<xs:enumeration	value="TMX"/>
<xs:enumeration	value="T5N"/>
<xs:enumeration	value="TMY"/>

Specifiche tecniche per la trasmissione telematica della dichiarazione dell'imposta di bollo assoluta in modo virtuale

Allegato B

<xs:enumeration	value="TDF"/>
<xs:enumeration	value="TSX"/>
<xs:enumeration	value="TMZ"/>
<xs:enumeration	value="TM2"/>
<xs:enumeration	value="TDG"/>
<xs:enumeration	value="TSY"/>
<xs:enumeration	value="TSZ"/>
<xs:enumeration	value="TM3"/>
<xs:enumeration	value="TS2"/>
<xs:enumeration	value="TEM"/>
<xs:enumeration	value="TZJ"/>
<xs:enumeration	value="TXQ"/>
<xs:enumeration	value="TM5"/>
<xs:enumeration	value="T5P"/>
<xs:enumeration	value="TQG"/>
<xs:enumeration	value="TGL"/>
<xs:enumeration	value="TQH"/>
<xs:enumeration	value="T5Q"/>
<xs:enumeration	value="TQJ"/>
<xs:enumeration	value="TG5"/>
<xs:enumeration	value="TGM"/>
<xs:enumeration	value="TGN"/>
<xs:enumeration	value="TZK"/>
<xs:enumeration	value="TZL"/>
<xs:enumeration	value="TUL"/>
<xs:enumeration	value="T3E"/>
<xs:enumeration	value="TGP"/>
<xs:enumeration	value="TJG"/>
<xs:enumeration	value="TS3"/>
<xs:enumeration	value="TJH"/>
<xs:enumeration	value="TJJ"/>
<xs:enumeration	value="TM6"/>
<xs:enumeration	value="TUM"/>
<xs:enumeration	value="TM7"/>
<xs:enumeration	value="TM8"/>
<xs:enumeration	value="TXR"/>
<xs:enumeration	value="TIE"/>
<xs:enumeration	value="TLG"/>
<xs:enumeration	value="TLH"/>
<xs:enumeration	value="TXS"/>
<xs:enumeration	value="TUN"/>
<xs:enumeration	value="TAI"/>
<xs:enumeration	value="TM9"/>
<xs:enumeration	value="TIF"/>
<xs:enumeration	value="TZN"/>
<xs:enumeration	value="T3F"/>
<xs:enumeration	value="TGQ"/>
<xs:enumeration	value="TWF"/>
<xs:enumeration	value="TGR"/>
<xs:enumeration	value="TLK"/>
<xs:enumeration	value="TEP"/>
<xs:enumeration	value="TRF"/>
<xs:enumeration	value="TS4"/>
<xs:enumeration	value="TQK"/>
<xs:enumeration	value="TAJ"/>
<xs:enumeration	value="TLL"/>
<xs:enumeration	value="TCD"/>

<xs:enumeration	value="TDH"/>
<xs:enumeration	value="TAK"/>
<xs:enumeration	value="TWG"/>
<xs:enumeration	value="TRH"/>
<xs:enumeration	value="TJK"/>
<xs:enumeration	value="TIG"/>
<xs:enumeration	value="TUP"/>
<xs:enumeration	value="TNB"/>
<xs:enumeration	value="T5R"/>
<xs:enumeration	value="TNC"/>
<xs:enumeration	value="TXT"/>
<xs:enumeration	value="TXU"/>
<xs:enumeration	value="TZP"/>
<xs:enumeration	value="TDJ"/>
<xs:enumeration	value="TND"/>
<xs:enumeration	value="TZQ"/>
<xs:enumeration	value="TUR"/>
<xs:enumeration	value="TGS"/>
<xs:enumeration	value="TNF"/>
<xs:enumeration	value="TQL"/>
<xs:enumeration	value="TNG"/>
<xs:enumeration	value="TUS"/>
<xs:enumeration	value="TUT"/>
<xs:enumeration	value="TIH"/>
<xs:enumeration	value="TNH"/>
<xs:enumeration	value="TXV"/>
<xs:enumeration	value="TZR"/>
<xs:enumeration	value="TCF"/>
<xs:enumeration	value="TCG"/>
<xs:enumeration	value="TNJ"/>
<xs:enumeration	value="TBF"/>
<xs:enumeration	value="TNK"/>
<xs:enumeration	value="TXX"/>
<xs:enumeration	value="TNL"/>
<xs:enumeration	value="TNM"/>
<xs:enumeration	value="TNN"/>
<xs:enumeration	value="TNP"/>
<xs:enumeration	value="TNQ"/>
<xs:enumeration	value="TNR"/>
<xs:enumeration	value="TXY"/>
<xs:enumeration	value="TGT"/>
<xs:enumeration	value="TX2"/>
<xs:enumeration	value="TGU"/>
<xs:enumeration	value="TX3"/>
<xs:enumeration	value="TS5"/>
<xs:enumeration	value="TS6"/>
<xs:enumeration	value="TIJ"/>
<xs:enumeration	value="T5S"/>
<xs:enumeration	value="TZS"/>
<xs:enumeration	value="TZT"/>
<xs:enumeration	value="TNS"/>
<xs:enumeration	value="TNT"/>
<xs:enumeration	value="TNX"/>
<xs:enumeration	value="TNY"/>
<xs:enumeration	value="TER"/>
<xs:enumeration	value="TES"/>
<xs:enumeration	value="TET"/>

<xs:enumeration	value="TX4"/>
<xs:enumeration	value="TS7"/>
<xs:enumeration	value="TEV"/>
<xs:enumeration	value="TX5"/>
<xs:enumeration	value="TS8"/>
<xs:enumeration	value="TS9"/>
<xs:enumeration	value="TWH"/>
<xs:enumeration	value="TWJ"/>
<xs:enumeration	value="TZU"/>
<xs:enumeration	value="TWK"/>
<xs:enumeration	value="TAM"/>
<xs:enumeration	value="T3G"/>
<xs:enumeration	value="TUV"/>
<xs:enumeration	value="TWL"/>
<xs:enumeration	value="T5T"/>
<xs:enumeration	value="T5U"/>
<xs:enumeration	value="TEX"/>
<xs:enumeration	value="TX6"/>
<xs:enumeration	value="TX7"/>
<xs:enumeration	value="TJL"/>
<xs:enumeration	value="TDK"/>
<xs:enumeration	value="TDL"/>
<xs:enumeration	value="TGV"/>
<xs:enumeration	value="TX9"/>
<xs:enumeration	value="TNZ"/>
<xs:enumeration	value="T3H"/>
<xs:enumeration	value="TQM"/>
<xs:enumeration	value="TAU"/>
<xs:enumeration	value="TZV"/>
<xs:enumeration	value="TGX"/>
<xs:enumeration	value="TEY"/>
<xs:enumeration	value="TZX"/>
<xs:enumeration	value="T5V"/>
<xs:enumeration	value="TTB"/>
<xs:enumeration	value="TZY"/>
<xs:enumeration	value="TZZ"/>
<xs:enumeration	value="TCJ"/>
<xs:enumeration	value="TZ2"/>
<xs:enumeration	value="TZ3"/>
<xs:enumeration	value="TJV"/>
<xs:enumeration	value="TN2"/>
<xs:enumeration	value="TZ4"/>
<xs:enumeration	value="TIK"/>
<xs:enumeration	value="TZ5"/>
<xs:enumeration	value="T5X"/>
<xs:enumeration	value="TCK"/>
<xs:enumeration	value="TEZ"/>
<xs:enumeration	value="TZ6"/>
<xs:enumeration	value="TYK"/>
<xs:enumeration	value="TLM"/>
<xs:enumeration	value="TGZ"/>
<xs:enumeration	value="TQN"/>
<xs:enumeration	value="TDM"/>
<xs:enumeration	value="TG2"/>
<xs:enumeration	value="TN3"/>
<xs:enumeration	value="TJM"/>
<xs:enumeration	value="TG3"/>

Specifiche tecniche per la trasmissione telematica della dichiarazione dell'imposta di bollo  
assolta in modo virtuale

Allegato B

<xs:enumeration	value="T2G"/>
<xs:enumeration	value="TTD"/>
<xs:enumeration	value="TJN"/>
<xs:enumeration	value="TJP"/>
<xs:enumeration	value="TJQ"/>
<xs:enumeration	value="TJR"/>
<xs:enumeration	value="TJS"/>
<xs:enumeration	value="TJT"/>
<xs:enumeration	value="TJU"/>
<xs:enumeration	value="TN4"/>
<xs:enumeration	value="TDN"/>
<xs:enumeration	value="T2H"/>
<xs:enumeration	value="T5Y"/>
<xs:enumeration	value="TE4"/>
<xs:enumeration	value="TQP"/>
<xs:enumeration	value="TE2"/>
<xs:enumeration	value="TE3"/>
<xs:enumeration	value="TN5"/>
<xs:enumeration	value="TTF"/>
<xs:enumeration	value="T5Z"/>
<xs:enumeration	value="TZ7"/>
<xs:enumeration	value="TUX"/>
<xs:enumeration	value="TWM"/>
<xs:enumeration	value="TLN"/>
<xs:enumeration	value="TZ8"/>
<xs:enumeration	value="TYL"/>
<xs:enumeration	value="TE5"/>
<xs:enumeration	value="TTG"/>
<xs:enumeration	value="TN6"/>
<xs:enumeration	value="TLP"/>
<xs:enumeration	value="TWN"/>
<xs:enumeration	value="TG4"/>
<xs:enumeration	value="TTH"/>
<xs:enumeration	value="TLQ"/>
<xs:enumeration	value="T6A"/>
<xs:enumeration	value="TYM"/>
<xs:enumeration	value="TQQ"/>
<xs:enumeration	value="TPX"/>
<xs:enumeration	value="TZ9"/>
<xs:enumeration	value="TYN"/>
<xs:enumeration	value="T6B"/>
<xs:enumeration	value="TN7"/>
<xs:enumeration	value="TJX"/>
<xs:enumeration	value="TN8"/>
<xs:enumeration	value="T3J"/>
<xs:enumeration	value="TN9"/>
<xs:enumeration	value="TAX"/>
<xs:enumeration	value="TTJ"/>
<xs:enumeration	value="TPB"/>
<xs:enumeration	value="TYE"/>
<xs:enumeration	value="TUY"/>
<xs:enumeration	value="TE6"/>
<xs:enumeration	value="TWP"/>
<xs:enumeration	value="TAS"/>
<xs:enumeration	value="TYF"/>
<xs:enumeration	value="TRJ"/>
<xs:enumeration	value="T3K"/>



element **Messaggio**

diagram	
namespace	www.agenziaentrate.gov.it:specificheTecniche:telent:v1
properties	content complex
children	<a href="#">tm:Intestazione</a> <a href="#">tm:Contenuto</a>
source	<pre> &lt;xs:element name="Messaggio"&gt;   &lt;xs:complexType&gt;     &lt;xs:sequence&gt;       &lt;xs:element name="Intestazione" type="tm:IntestazioneType" minOccurs="1" maxOccurs="1"/&gt;       &lt;xs:element name="Contenuto" type="tm:ContenutoType" minOccurs="1" maxOccurs="1"/&gt;     &lt;/xs:sequence&gt;   &lt;/xs:complexType&gt; &lt;/xs:element&gt; </pre>

element **Messaggio/Intestazione**

diagram	
namespace	www.agenziaentrate.gov.it:specificheTecniche:telent:v1
type	<a href="#">tm:IntestazioneType</a>
properties	isRef 0 content complex
children	<a href="#">tm:CodiceFiscaleFornitore</a> <a href="#">tm:SpazioServizioTelematico</a>
source	<pre> &lt;xs:element name="Intestazione" type="tm:IntestazioneType" minOccurs="1" maxOccurs="1"/&gt; </pre>

element **Messaggio/Contenuto**

diagram	
namespace	www.agenziaentrate.gov.it:specificheTecniche:telent:v1



type	<a href="#">tm:ContenutoType</a>						
properties	isRef	0	content	complex			
children	<a href="#">tm:Fornitura</a>						
attributes	Name	Type	Use	Default	Fixed	annotation	
	<a href="#">CodiceFornitura</a>	derived xs:string	by:				
source	<code>&lt;xs:element name="Contenuto" type="tm:ContenutoType" minOccurs="1" maxOccurs="1"/&gt;</code>						

complexType **ContenutoType**

diagram							
namespace	www.agenziaentrate.gov.it:specificheTecniche:telent:v1						
children	<a href="#">tm:Fornitura</a>						
used by	element	<a href="#">Messaggio/Contenuto</a>					
attributes	Name	Type	Use	Default	Fixed	annotation	
	<a href="#">CodiceFornitura</a>	derived xs:string	by:				
source	<pre> &lt;xs:complexType name="ContenutoType"&gt;   &lt;xs:sequence&gt;     &lt;xs:element ref="tm:Fornitura"/&gt;   &lt;/xs:sequence&gt;   &lt;xs:attribute name="CodiceFornitura"&gt;     &lt;xs:simpleType base="xs:string"&gt;       &lt;xs:restriction base="xs:string" value="[A-Z0-9]{5}"/&gt;     &lt;/xs:simpleType&gt;   &lt;/xs:attribute&gt; &lt;/xs:complexType&gt;         </pre>						

attribute **ContenutoType/@CodiceFornitura**

type	restriction of xs:string						
properties	isRef	0					
facets	Kind	Value					annotation
	pattern	[A-Z0-9]{5}					
source	<pre> &lt;xs:attribute name="CodiceFornitura"&gt;   &lt;xs:simpleType base="xs:string"&gt;     &lt;xs:restriction base="xs:string" value="[A-Z0-9]{5}"/&gt;   &lt;/xs:simpleType&gt; &lt;/xs:attribute&gt;         </pre>						

complexType **IntestazioneType**

diagram	
namespace	www.agenziaentrate.gov.it:specificheTecniche:telent:v1
children	<a href="#">tm:CodiceFiscaleFornitore</a> <a href="#">tm:SpazioServizioTelematico</a>
used by	element <a href="#">Messaggio/Intestazione</a>
source	<pre> &lt;xs:complexType name="IntestazioneType"&gt;   &lt;xs:sequence&gt;     &lt;xs:element name="CodiceFiscaleFornitore" minOccurs="1" maxOccurs="1"&gt;       &lt;xs:simpleType&gt;         &lt;xs:restriction base="xs:string"&gt;           &lt;xs:pattern value="[0-9]{11}[A-Z0-9]{16}"/&gt;         &lt;/xs:restriction&gt;       &lt;/xs:simpleType&gt;     &lt;/xs:element&gt;     &lt;xs:element name="SpazioServizioTelematico" minOccurs="0" maxOccurs="1"&gt;       &lt;xs:simpleType&gt;         &lt;xs:restriction base="xs:string"/&gt;       &lt;/xs:simpleType&gt;     &lt;/xs:element&gt;   &lt;/xs:sequence&gt; &lt;/xs:complexType&gt; </pre>

element **IntestazioneType/CodiceFiscaleFornitore**

diagram	
namespace	www.agenziaentrate.gov.it:specificheTecniche:telent:v1
type	restriction of <b>xs:string</b>
properties	isRef 0 content simple
facets	Kind Value annotation pattern [0-9]{11}[A-Z0-9]{16}
source	<pre> &lt;xs:element name="CodiceFiscaleFornitore" minOccurs="1" maxOccurs="1"&gt;   &lt;xs:simpleType&gt;     &lt;xs:restriction base="xs:string"&gt;       &lt;xs:pattern value="[0-9]{11}[A-Z0-9]{16}"/&gt;     &lt;/xs:restriction&gt;   &lt;/xs:simpleType&gt; &lt;/xs:element&gt; </pre>

element **IntestazioneType/SpazioServizioTelematico**

diagram	
namespace	www.agenziaentrate.gov.it:specificheTecniche:telent:v1

Specifiche tecniche per la trasmissione telematica della dichiarazione dell'imposta di bollo assolta in modo virtuale

Allegato B

type	restriction of <b>xs:string</b>
properties	isRef 0 minOcc 0 maxOcc 1 content simple
source	<pre>&lt;xs:element name="SpazioServizioTelematico" minOccurs="0" maxOccurs="1"&gt;   &lt;xs:simpleType&gt;     &lt;xs:restriction base="xs:string"/&gt;   &lt;/xs:simpleType&gt; &lt;/xs:element&gt;</pre>

simpleType **DataAN\_Type**

namespace	urn:www.agenziaentrate.gov.it:specificheTecniche:common:v2
type	restriction of <b>xs:string</b>
properties	base xs:string
used by	<p>elements</p> <p> <a href="#">FrontespizioBOV_Type/ResidenteEstero/CodiceFiscaleEstero</a>  <a href="#">FrontespizioBOV_Type/Dichiarante/PersoneFisiche/Cognome</a>  <a href="#">FrontespizioBOV_Type/Rappresentante/CognomeRappresentante</a>  <a href="#">FrontespizioBOV_Type/Dichiarante/SoggettiDiversiDaPF/Denominazione</a>  <a href="#">FrontespizioBOV_Type/DatiGeneral/Autorizzazione/EstremiAutorizzazione</a>  <a href="#">FrontespizioBOV_Type/IdentificativoProdSoftware</a> <a href="#">ResidenteEsteroType/IndirizzoEstero</a>  <a href="#">ResidenteEsteroType/LocalitaEstero</a> <a href="#">FrontespizioBOV_Type/Dichiarante/PersoneFisiche/Nome</a>  <a href="#">FrontespizioBOV_Type/Rappresentante/NomeRappresentante</a> <a href="#">Intestazione_Type/SpazioUtente</a>  <a href="#">ResidenteEsteroType/StatoEstero</a> <a href="#">ResidenteEsteroType/StatoFederato</a>  <a href="#">Intestazione_Type/TipoFornitore</a> <a href="#">Domicilio_EE_Type/CodiceComune</a>  <a href="#">Domicilio_Ita_Type/CodiceComune</a> <a href="#">Soggetti Non Residenti_Type/CodiceIdentificazioneEstero</a>  <a href="#">Residenza Estera_Type/CodiceStatoEstero</a> <a href="#">Soggetti Non Residenti_Type/CodiceStatoEstero</a>  <a href="#">Dati Anagrafici_Type/Cognome</a> <a href="#">Domicilio_Ita_Type/Comune</a> <a href="#">Domicilio_EE_Type/Comune</a>  <a href="#">Dati Anagrafici_Type/ComuneNascita</a> <a href="#">Soggetti Diversi Da PF_Type/Denominazione</a>  <a href="#">Domicilio_Ita_Type/Indirizzo</a> <a href="#">Domicilio_EE_Type/Indirizzo</a>  <a href="#">Residenza Estera_Type/IndirizzoEstero</a> <a href="#">Residenza Estera_Type/LocalitaEstero</a>  <a href="#">Dati Anagrafici_Type/Nome</a> <a href="#">Versamento_Type/CIN</a>  <a href="#">DatiCatastaliFabbricatiFavolare_Type/Classe</a> <a href="#">DatiCatastaliFabbricati_Type/Classe</a>  <a href="#">Domicilio_Ita_Type/CodiceComune</a> <a href="#">Domicilio_EE_Type/CodiceComune</a>  <a href="#">ItaliaType/CodiceComune</a> <a href="#">Dati Anagrafici_Type/Cognome</a> <a href="#">Domicilio_Ita_Type/Comune</a>  <a href="#">Domicilio_EE_Type/Comune</a> <a href="#">ItaliaType/ComuneAmministrativo</a>  <a href="#">LuogoTavolareType/ComuneCatastale</a> <a href="#">Dati Anagrafici_Type/ComuneNascita</a>  <a href="#">DatiCatastaliFabbricatiTavolare_Type/CorpoTavolare</a>  <a href="#">DatiCatastaliTerreniTavolare_Type/CorpoTavolare</a> <a href="#">FileAttachment_Type/FileDescription</a>  <a href="#">DatiCatastaliTavolare_Type/Foglio</a> <a href="#">DatiCatastali_Type/Foglio</a>  <a href="#">Residenza_Type/Domicilio_Ita/Frazione</a> <a href="#">Versamento_Type/IBAN</a> <a href="#">Domicilio_EE_Type/Indirizzo</a>  <a href="#">Domicilio_Ita_Type/Indirizzo</a> <a href="#">Dati Anagrafici_Type/Nome</a>  <a href="#">Residenza_Type/Domicilio_Ita/NumeroCivico</a> <a href="#">Versamento_Type/NumeroContoCorrente</a>  <a href="#">DatiCatastaliTavolare_Type/Particella</a> <a href="#">DatiCatastali_Type/Particella</a>  <a href="#">DatiCatastaliTavolare_Type/Particella_Denominatore</a>  <a href="#">DatiCatastaliFabbricatiTavolare_Type/PartitaTavolare</a>  <a href="#">DatiCatastaliTerreniTavolare_Type/PartitaTavolare</a>  <a href="#">DatiCatastaliFabbricati_Type/SezioneUrbana</a>  <a href="#">DatiCatastaliFabbricatiTavolare_Type/SezioneUrbana</a> <a href="#">Luogo_Type/Estero/StatoEstero</a>  <a href="#">DatiCatastali_Type/Subalterno</a> <a href="#">DatiCatastaliTavolare_Type/Subalterno</a>  <a href="#">Residenza_Type/Domicilio_Ita/Tipologia</a> <a href="#">DatiCatastaliFabbricati_Type/ZonaCensuaria</a>  <a href="#">DatiCatastaliFabbricatiTavolare_Type/ZonaCensuaria</a>  <a href="#">Dati Intestazione_Type/SpazioServizioTelematico</a> <a href="#">Dati Intestazione_Type/SpazioUtente</a>  <a href="#">Soggetti Non Residenti_Type/StatoEsteroResidenza</a> <a href="#">Residenza Estera_Type/StatoFederato</a>  <a href="#">Casella Quadro_Type</a> <a href="#">Codice Regione_Type</a> <a href="#">CodiceComuneCatastale_Type</a>  <a href="#">CodiceFornitura_Type</a> <a href="#">Porzionelmobile_Type</a> <a href="#">Sesso_Type</a> <a href="#">TipoCatasto_Type</a>  <a href="#">TipologiaContratto_Type</a> <a href="#">TipologiaIndirizzo_Type</a> </p> <p>simpleTypes</p>
facets	Kind Value pattern ([0-9A-Z-] \&quot;){1}([0-9A-Z&amp;#x26;] ' \"-\. , \s / ^\^\(\)\ À È É Ì Ò Ù Û &quot; \ \\ \\+)* annotation
annotation	documentation Tipo semplice costituito da caratteri alfanumerici maiuscoli e dai caratteri: punto, virgola, apice, trattino, spazio, barra semplice, °, ^, ampersand, parentesi aperta e chiusa, doppie virgolette, barra rovesciata, la barra dritta, il più, le maiuscole accentate e la Û. Tali caratteri non sono ammessi come primo carattere tranne: i numeri da 0 a 9, i caratteri

Specifiche tecniche per la trasmissione telematica della dichiarazione dell'imposta di bollo assoluta in modo virtuale

Allegato B

	maiuscoli da A a Z, il meno e le doppie virgolette.
source	<pre> &lt;xs:simpleType name="DatoAN_Type"&gt;   &lt;xs:annotation&gt;     &lt;xs:documentation&gt;Tipo semplice costituito da caratteri alfanumerici maiuscoli e dai caratteri: punto, virgola, apice, trattino, spazio, barra semplice, °, ^, ampersand, parentesi aperta e chiusa, doppie virgolette, barra rovesciata, la barra dritta, il più, le maiuscole accentate e la Ü. Tali caratteri non sono ammessi come primo carattere tranne: i numeri da 0 a 9, i caratteri maiuscoli da A a Z, il meno e le doppie virgolette.&lt;/xs:documentation&gt;   &lt;/xs:annotation&gt;   &lt;xs:restriction base="xs:string"&gt;     &lt;xs:pattern value="([0-9A-Z\-\ ] &amp;quot;){1}([0-9A-Z&amp;amp;] \\ \\. \\s / ^ \\( \\) À È É Ì Ò Ù Ü &amp;quot; \\ \\ \\+)*"/&gt;   &lt;/xs:restriction&gt; &lt;/xs:simpleType&gt; </pre>

simpleType **DatoCB12\_Type**

namespace	urn:www.agenziaentrate.gov.it:specificheTecniche:common:v2						
type	restriction of <b>xs:byte</b>						
properties	base xs:byte						
facets	<table border="1"> <thead> <tr> <th>Kind</th> <th>Value</th> <th>annotation</th> </tr> </thead> <tbody> <tr> <td>pattern</td> <td>[10]{12}</td> <td></td> </tr> </tbody> </table>	Kind	Value	annotation	pattern	[10]{12}	
Kind	Value	annotation					
pattern	[10]{12}						
annotation	documentation Tipo semplice che consente esclusivamente 12 caratteri con i valori 0 e 1.						
source	<pre> &lt;xs:simpleType name="DatoCB12_Type"&gt;   &lt;xs:annotation&gt;     &lt;xs:documentation&gt;Tipo semplice che consente esclusivamente 12 caratteri con i valori 0 e 1.&lt;/xs:documentation&gt;   &lt;/xs:annotation&gt;   &lt;xs:restriction base="xs:byte"&gt;     &lt;xs:pattern value="[10]{12}"/&gt;   &lt;/xs:restriction&gt; &lt;/xs:simpleType&gt; </pre>						

simpleType **DatoCB\_Type**

namespace	urn:www.agenziaentrate.gov.it:specificheTecniche:common:v2						
type	restriction of <b>xs:byte</b>						
properties	base xs:byte						
used by	elements <ul style="list-style-type: none"> <li><a href="#">Documento BOV Type/QuadroB/Modulo/RigoQuadroB/CambioAliquota</a></li> <li><a href="#">Documento BOV Type/QuadroA/Modulo/RigoQuadroA/CambioImposta</a></li> <li><a href="#">FrontespizioBOV Type/DatiGenerali/DichiarazioneSostitutiva</a></li> <li><a href="#">FrontespizioBOV Type/Dichiarante/Firma</a></li> <li><a href="#">Tipo Dichiarazione Type/Correttiva</a></li> <li><a href="#">Visto Conformita Type/Firma</a></li> <li><a href="#">Firma Type/Firma</a></li> <li><a href="#">Firma Revisore Type/FirmaDichiarante</a></li> <li><a href="#">Impegno A Trasmettere Type/FirmaIntermediario</a></li> <li><a href="#">Tipo Dichiarazione Type/Integrativa</a></li> <li><a href="#">Tipo Dichiarazione Type/IntegrativaAFavore</a></li> <li><a href="#">Tipo Dichiarazione Type/IntegrativaArt2Co8Ter</a></li> <li><a href="#">Dati Sottoscrittore Type/ProceduraNonTerminata</a></li> <li><a href="#">ImpegnoATrasmettere Type/FirmaIntermediario</a></li> <li><a href="#">Impegno A Trasmettere Type/RicezioneAvvisoTelem</a></li> </ul>						
facets	<table border="1"> <thead> <tr> <th>Kind</th> <th>Value</th> <th>annotation</th> </tr> </thead> <tbody> <tr> <td>pattern</td> <td>[01]</td> <td></td> </tr> </tbody> </table>	Kind	Value	annotation	pattern	[01]	
Kind	Value	annotation					
pattern	[01]						
annotation	documentation Tipo semplice che consente esclusivamente i valori 0 e 1.						
source	<pre> &lt;xs:simpleType name="DatoCB_Type"&gt;   &lt;xs:annotation&gt; </pre>						

	<pre> &lt;xs:documentation&gt;Tipo semplice che consente esclusivamente i valori 0 e 1.&lt;/xs:documentation&gt; &lt;/xs:annotation&gt; &lt;xs:restriction &lt;xs:pattern &lt;/xs:restriction&gt; &lt;/xs:simpleType&gt;                 </pre> <p style="text-align: right; color: red;">base="xs:byte"&gt; value="[01]"&gt;</p>
--	---

### simpleType DatoCF\_Type

namespace	urn:www.agenziaentrate.gov.it:specificheTecniche:common:v2
type	restriction of <b>xs:string</b>
properties	base xs:string
used by	elements <a href="#">FrontespizioBOV_Type/Dichiarante/CodiceFiscale</a> <a href="#">FrontespizioBOV_Type/DatiGenerali/CodiceFiscaleOperazioniStraordinarie</a> <a href="#">FrontespizioBOV_Type/Rappresentante/CodiceFiscaleRappresentante</a> <a href="#">Documento_BOV_Type/QuadroC/Modulo/RigoQuadroC/CodiceFiscaleVersante</a> <a href="#">Impegno_A Trasmettere_Type/CFintermediario</a> <a href="#">Visto Conformita_Type/CFprofessionista</a> <a href="#">Visto Conformita_Type/VistoCAF/CFResp</a> <a href="#">Soggetto Fiscale_Type/CodiceFiscale</a> <a href="#">Dati Sottoscrittore_Type/CodiceFiscale</a> <a href="#">Firma Revisore_Type/CodiceFiscale</a> <a href="#">Dati Intestazione_Type/CodiceFiscaleFornitore</a> <a href="#">ImpegnoATrasmettere_Type/CFintermediario</a> <a href="#">Versamento_Type/CodiceFiscaleTitolareCC</a>
facets	Kind Value annotation pattern [0-9]{11}[[A-Z]{6}[0-9LMNPQRSTUVWXYZ]{2}[A-Z]{1}[0-9LMNPQRSTUVWXYZ]{2}[A-Z]{1}[0-9LMNPQRSTUVWXYZ]{3}[A-Z]{1}]
annotation	documentation Tipo semplice che identifica un codice fiscale provvisorio o alfanumerico rispettandone i vincoli di struttura.
source	<pre> &lt;xs:simpleType &lt;xs:annotation&gt; &lt;xs:documentation&gt;Tipo semplice che identifica un codice fiscale provvisorio o alfanumerico rispettandone i vincoli di struttura.&lt;/xs:documentation&gt; &lt;/xs:annotation&gt; &lt;xs:restriction &lt;xs:pattern value="[0-9]{11}[[A-Z]{6}[0-9LMNPQRSTUVWXYZ]{2}[A-Z]{1}[0-9LMNPQRSTUVWXYZ]{2}[A- Z]{1}[0-9LMNPQRSTUVWXYZ]{3}[A-Z]{1}]"&gt; &lt;/xs:restriction&gt; &lt;/xs:simpleType&gt;                 </pre> <p style="text-align: right; color: red;">name="DatoCF_Type"&gt; base="xs:string"&gt;</p>

### simpleType DatoCN\_Type

namespace	urn:www.agenziaentrate.gov.it:specificheTecniche:common:v2
type	restriction of <b>xs:string</b>
properties	base xs:string
used by	elements <a href="#">FrontespizioBOV_Type/Rappresentante/CodiceFiscaleSocietaDichiarante</a> <a href="#">Visto Conformita_Type/VistoCAF/CF_CAF Dati Sottoscrittore_Type/CodiceFiscaleSocieta</a>
facets	Kind Value annotation length 11 pattern [0-9]{11}
annotation	documentation Tipo semplice che identifica un codice fiscale numerico rispettandone i vincoli di struttura.
source	<pre> &lt;xs:simpleType &lt;xs:annotation&gt; &lt;xs:documentation&gt;Tipo semplice che identifica un codice fiscale numerico rispettandone i vincoli di struttura.&lt;/xs:documentation&gt; &lt;/xs:annotation&gt;                 </pre> <p style="text-align: right; color: red;">name="DatoCN_Type"&gt;</p>

	<pre>&lt;xs:restriction   &lt;xs:length   &lt;xs:pattern &lt;/xs:restriction&gt; &lt;/xs:simpleType&gt;</pre>	<pre>base="xs:string"&gt;   value="11"/&gt; value="[0-9]{11}"/&gt;</pre>
--	---	--

### simpleType DatoCP\_Type

namespace	urn:www.agenziaentrate.gov.it:specificheTecniche:common:v2	
type	restriction of <b>xs:string</b>	
properties	base xs:string	
used by	elements	<a href="#">Domicilio Ita Type/Cap</a> <a href="#">Domicilio EE Type/Cap</a> <a href="#">Domicilio EE Type/Cap</a> <a href="#">Domicilio Ita Type/Cap</a>
facets	Kind Value annotation	pattern [0-9]{5}
annotation	documentation Tipo semplice che identifica un elemento di tipo cap	
source	<pre>&lt;xs:simpleType   &lt;xs:annotation&gt;   &lt;xs:documentation&gt;Tipo semplice che identifica un elemento di tipo cap&lt;/xs:documentation&gt; &lt;/xs:annotation&gt;   &lt;xs:restriction   &lt;xs:pattern &lt;/xs:restriction&gt; &lt;/xs:simpleType&gt;</pre>	<pre>name="DatoCP_Type"&gt; base="xs:string"&gt; value="[0-9]{5}"/&gt;</pre>

### simpleType DatoD6\_Type

namespace	urn:www.agenziaentrate.gov.it:specificheTecniche:common:v2	
type	restriction of <b>xs:string</b>	
properties	base xs:string	
used by	elements	<a href="#">Domicilio Fiscale Type/DataVariazione</a> <a href="#">Domicilio EE Type/DataVariazione</a>
facets	Kind Value annotation	length 6 pattern ((0[0-9]) (1[0-2]))((19 20)[0-9][0-9])
annotation	documentation Tipo semplice che identifica una data nel formato mmaaaa.	
source	<pre>&lt;xs:simpleType   &lt;xs:annotation&gt;   &lt;xs:documentation&gt;Tipo semplice che identifica una data nel formato mmaaaa.&lt;/xs:documentation&gt; &lt;/xs:annotation&gt;   &lt;xs:restriction   &lt;xs:length   &lt;xs:pattern &lt;/xs:restriction&gt; &lt;/xs:simpleType&gt;</pre>	<pre>name="DatoD6_Type"&gt; base="xs:string"&gt; value="6"/&gt; value="((0[0-9]) (1[0-2]))((19 20)[0-9][0-9])"/&gt;</pre>

### simpleType DatoDA\_Type

namespace	urn:www.agenziaentrate.gov.it:specificheTecniche:common:v2
-----------	--

type	restriction of <b>xs:string</b>
properties	base xs:string
used by	elements <a href="#">FrontespizioBOV_Type/DatiGenerali/AnnoRiferimento</a> <a href="#">FrontespizioBOV_Type/DatiGenerali/Autorizzazione/AnnoRilascioAutorizzazione</a>
facets	Kind Value annotation length 4 pattern (18 19 20)[0-9]{2}
annotation	documentation Tipo semplice che identifica un anno nel formato aaaa. Sono ammessi anni dal 1800 al 2099.
source	<pre>&lt;xs:simpleType name="DatoDA_Type"&gt;   &lt;xs:annotation&gt;     &lt;xs:documentation&gt;Tipo semplice che identifica un anno nel formato aaaa. Sono ammessi anni dal 1800 al 2099.&lt;/xs:documentation&gt;   &lt;/xs:annotation&gt;   &lt;xs:restriction base="xs:string"&gt;     &lt;xs:length value="4"/&gt;     &lt;xs:pattern value="(18 19 20)[0-9]{2}"/&gt;   &lt;/xs:restriction&gt; &lt;/xs:simpleType&gt;</pre>

#### simpleType **DatoDN\_Type**

namespace	urn:www.agenziaentrate.gov.it:specificheTecniche:common:v2
type	restriction of <b>xs:string</b>
properties	base xs:string
facets	Kind Value annotation length 8 pattern (((0[1-9][12][0-9]3[01])(0[13578]10 12)\d{4})) ((0[1-9][12][0-9]30)(0[469]11)\d{4})) ((0[1-9]1[0-9]2[0-8])(02)\d{4})) ((29)(02)([02468][048]00)) ((29)(02)([13579][26]00)) ((29)(02)([0-9][0-9][0][48])) ((29)(02)([0-9][0-9][2468][048])) ((29)(02)([0-9][0-9][13579][26]))
annotation	documentation Tipo semplice che identifica una data nel formato ggmmaaaa.
source	<pre>&lt;xs:simpleType name="DatoDN_Type"&gt;   &lt;xs:annotation&gt;     &lt;xs:documentation&gt;Tipo semplice che identifica una data nel formato ggmmaaaa.&lt;/xs:documentation&gt;   &lt;/xs:annotation&gt;   &lt;xs:restriction base="xs:string"&gt;     &lt;xs:length value="8"/&gt;     &lt;xs:pattern value="(((0[1-9][12][0-9]3[01])(0[13578]10 12)\d{4})) ((0[1-9][12][0-9]30)(0[469]11)\d{4})) ((0[1-9]1[0-9]2[0-8])(02)\d{4})) ((29)(02)([02468][048]00)) ((29)(02)([13579][26]00)) ((29)(02)([0-9][0-9][0][48])) ((29)(02)([0-9][0-9][2468][048])) ((29)(02)([0-9][0-9][13579][26]))"/&gt;   &lt;/xs:restriction&gt; &lt;/xs:simpleType&gt;</pre>

#### simpleType **DatoDT\_Type**

namespace	urn:www.agenziaentrate.gov.it:specificheTecniche:common:v2
type	restriction of <b>xs:string</b>
properties	base xs:string
used by	elements <a href="#">Documento BOV_Type/QuadroC/Modulo/RigoQuadroC/Data</a> <a href="#">FrontespizioBOV_Type/Rappresentante/DataAperturaFallimento</a>

Specifiche tecniche per la trasmissione telematica della dichiarazione dell'imposta di bollo assolta in modo virtuale

Allegato B

	<a href="#">FrontespizioBOV_Type/Rappresentante/DataCarica</a> <a href="#">FrontespizioBOV_Type/DatiGeneral/PeriodoRiferimento</a> <a href="#">Soggetti Diversi Da PF_Type/DataApprovazioneBilancio</a> <a href="#">Dati_Sottoscrittore_Type/DataCarica</a> <a href="#">Impegno A Trasmettere_Type/DataImpegno</a> <a href="#">Dati_Anagrafici_Type/DataNascita</a> <a href="#">Residenza_Anagrafica_Type/DataVariazione</a> <a href="#">Soggetti Diversi Da PF_Type/FinePeriodoImposta</a> <a href="#">Dati_Sottoscrittore_Type/FineProcedura</a> <a href="#">Soggetti Diversi Da PF_Type/InizioPeriodoImposta</a> <a href="#">Dati_Sottoscrittore_Type/InizioProcedura</a> <a href="#">ImpegnoATrasmettere_Type/DataImpegno</a> <a href="#">Dati_Anagrafici_Type/DataNascita</a> <a href="#">EstremiRegistrazione_Type/DataRegistrazione</a> <a href="#">Soggetti Diversi Da PF_Type/TermineApprovazioneBilancio</a>	
facets	Kind Value length 8	annotation
	<p>pattern (((([0-9][12][0-9]3[01])(0[13578]10 12)\d{4})) ((([0-9][1-9][12][0-9]30)(0[469]11)\d{4})) ((([0-9]1[0-9]2[0-8])(02)\d{4})) ((29)(02)([02468][048]00)) ((29)(02)([13579][26]00)) ((29)(02)([0-9][0-9][0][48])) ((29)(02)([0-9][0-9][2468][048])) ((29)(02)([0-9][0-9][13579][26]))))</p>	
annotation	<p>documentation          Tipo semplice che identifica una data nel formato ggmmaaaa. La data indicata non deve essere successiva alla data corrente.</p>	
source	<pre>&lt;xs:simpleType name="DatoDT_Type"&gt;   &lt;xs:annotation&gt;     &lt;xs:documentation&gt;Tipo semplice che identifica una data nel formato ggmmaaaa. La data indicata non deve essere successiva alla data corrente.&lt;/xs:documentation&gt;   &lt;/xs:annotation&gt;   &lt;xs:restriction base="xs:string"&gt;     &lt;xs:length value="8"/&gt;     &lt;xs:pattern value="(((([0-9][12][0-9]3[01])(0[13578]10 12)\d{4})) ((([0-9][1-9][12][0-9]30)(0[469]11)\d{4})) ((([0-9]1[0-9]2[0-8])(02)\d{4})) ((29)(02)([02468][048]00)) ((29)(02)([13579][26]00)) ((29)(02)([0-9][0-9][0][48])) ((29)(02)([0-9][0-9][2468][048])) ((29)(02)([0-9][0-9][13579][26]))))"/&gt;   &lt;/xs:restriction&gt; &lt;/xs:simpleType&gt;</pre>	

simpleType **DatoEM\_Type**

namespace	urn:www.agenziaentrate.gov.it:specificheTecniche:common:v2	
type	restriction of <b>xs:string</b>	
properties	base xs:string	
used by	elements <a href="#">FrontespizioBOV_Type/Dichiarante/Email</a> <a href="#">FrontespizioBOV_Type/Rappresentante/Email</a> <a href="#">Soggetto Fiscale_Type/Email</a>	
facets	Kind Value pattern [a-zA-Z0-9._%'\-&quot;?^~=]+@[a-zA-Z0-9.\-]+\.[a-zA-Z]{2,4}	annotation
annotation	<p>documentation          Tipo semplice che identifica un elemento di tipo email</p>	
source	<pre>&lt;xs:simpleType name="DatoEM_Type"&gt;   &lt;xs:annotation&gt;     &lt;xs:documentation&gt;Tipo semplice che identifica un elemento di tipo email&lt;/xs:documentation&gt;   &lt;/xs:annotation&gt;   &lt;xs:restriction base="xs:string"&gt;     &lt;xs:pattern value="[a-zA-Z0-9._%'\-&amp;quot;?^~=]+@[a-zA-Z0-9.\-]+\.[a-zA-Z]{2,4}" /&gt;   &lt;/xs:restriction&gt; &lt;/xs:simpleType&gt;</pre>	

simpleType **DatoGA\_Type**

namespace	urn:www.agenziaentrate.gov.it:specificheTecniche:common:v2	
type	restriction of <b>xs:string</b>	



Specifiche tecniche per la trasmissione telematica della dichiarazione dell'imposta di bollo assolta in modo virtuale

Allegato B

properties	base xs:string												
facets	<table border="1"> <tr> <td>Kind</td> <td>Value</td> <td>annotation</td> </tr> <tr> <td>minLength</td> <td>1</td> <td></td> </tr> <tr> <td>maxLength</td> <td>3</td> <td></td> </tr> <tr> <td>pattern</td> <td colspan="2">[1-9]([1-9][0-9]) ([12][0-9][0-9]) (3[0-5][0-9]) (36[0-5])</td> </tr> </table>	Kind	Value	annotation	minLength	1		maxLength	3		pattern	[1-9]([1-9][0-9]) ([12][0-9][0-9]) (3[0-5][0-9]) (36[0-5])	
Kind	Value	annotation											
minLength	1												
maxLength	3												
pattern	[1-9]([1-9][0-9]) ([12][0-9][0-9]) (3[0-5][0-9]) (36[0-5])												
annotation	<p>documentation</p> <p>Tipo semplice che identifica il numero di giorni in un anno e va da 1 a 365</p>												
source	<pre>&lt;xs:simpleType name="DatoGA_Type"&gt;   &lt;xs:annotation&gt;     &lt;xs:documentation&gt;Tipo semplice che identifica il numero di giorni in un anno e va da 1 a 365&lt;/xs:documentation&gt;   &lt;/xs:annotation&gt;   &lt;xs:restriction base="xs:string"&gt;     &lt;xs:minLength value="1"/&gt;     &lt;xs:maxLength value="3"/&gt;     &lt;xs:pattern value="[1-9]([1-9][0-9]) ([12][0-9][0-9]) (3[0-5][0-9]) (36[0-5])"/&gt;   &lt;/xs:restriction&gt; &lt;/xs:simpleType&gt;</pre>												

simpleType **DatoN1\_Type**

namespace	urn:www.agenziaentrate.gov.it:specificheTecniche:common:v2									
type	restriction of <b>xs:string</b>									
properties	base xs:string									
used by	<table border="1"> <tr> <td>element</td> <td><a href="#">Documento BOV Type/QuadroC/Modulo/Scomputo</a></td> </tr> <tr> <td>simpleTypes</td> <td><a href="#">CasiParticolariType</a> <a href="#">CasiParticolariType_1</a> <a href="#">CodiceDocumentoImpostaProporzionaleType</a> <a href="#">DeterminazioneRendita Type</a> <a href="#">RegimePatrimoniale Type</a> <a href="#">TerrenoEdificabile Type</a> <a href="#">TipoContrattoLocazione Type</a> <a href="#">TipoDichiarazioneType</a> <a href="#">TipologiaImmobile Type</a></td> </tr> </table>	element	<a href="#">Documento BOV Type/QuadroC/Modulo/Scomputo</a>	simpleTypes	<a href="#">CasiParticolariType</a> <a href="#">CasiParticolariType_1</a> <a href="#">CodiceDocumentoImpostaProporzionaleType</a> <a href="#">DeterminazioneRendita Type</a> <a href="#">RegimePatrimoniale Type</a> <a href="#">TerrenoEdificabile Type</a> <a href="#">TipoContrattoLocazione Type</a> <a href="#">TipoDichiarazioneType</a> <a href="#">TipologiaImmobile Type</a>					
element	<a href="#">Documento BOV Type/QuadroC/Modulo/Scomputo</a>									
simpleTypes	<a href="#">CasiParticolariType</a> <a href="#">CasiParticolariType_1</a> <a href="#">CodiceDocumentoImpostaProporzionaleType</a> <a href="#">DeterminazioneRendita Type</a> <a href="#">RegimePatrimoniale Type</a> <a href="#">TerrenoEdificabile Type</a> <a href="#">TipoContrattoLocazione Type</a> <a href="#">TipoDichiarazioneType</a> <a href="#">TipologiaImmobile Type</a>									
facets	<table border="1"> <tr> <td>Kind</td> <td>Value</td> <td>annotation</td> </tr> <tr> <td>maxLength</td> <td>1</td> <td></td> </tr> <tr> <td>pattern</td> <td colspan="2">[1-9]</td> </tr> </table>	Kind	Value	annotation	maxLength	1		pattern	[1-9]	
Kind	Value	annotation								
maxLength	1									
pattern	[1-9]									
annotation	<p>documentation</p> <p>Tipo semplice che identifica i numeri naturali da 1 a 9.</p>									
source	<pre>&lt;xs:simpleType name="DatoN1_Type"&gt;   &lt;xs:annotation&gt;     &lt;xs:documentation&gt;Tipo semplice che identifica i numeri naturali da 1 a 9.&lt;/xs:documentation&gt;   &lt;/xs:annotation&gt;   &lt;xs:restriction base="xs:string"&gt;     &lt;xs:maxLength value="1"/&gt;     &lt;xs:pattern value="[1-9]"/&gt;   &lt;/xs:restriction&gt; &lt;/xs:simpleType&gt;</pre>									

simpleType **DatoNP\_Type**

namespace	urn:www.agenziaentrate.gov.it:specificheTecniche:common:v2		
type	restriction of <b>xs:string</b>		
properties	base xs:string		
used by	<table border="1"> <tr> <td>elements</td> <td><a href="#">Documento BOV Type/QuadroB/Modulo/RiqoQuadroB/Numero</a> <a href="#">Documento BOV Type/QuadroA/Modulo/RiqoQuadroA/NumeroDocumenti</a> <a href="#">Documento BOV Type/QuadroA/Modulo/RiqoQuadroA/NumeroFogli</a> <a href="#">Impegno A Trasmettere Type/ImpegnoATrasmettere</a></td> </tr> </table>	elements	<a href="#">Documento BOV Type/QuadroB/Modulo/RiqoQuadroB/Numero</a> <a href="#">Documento BOV Type/QuadroA/Modulo/RiqoQuadroA/NumeroDocumenti</a> <a href="#">Documento BOV Type/QuadroA/Modulo/RiqoQuadroA/NumeroFogli</a> <a href="#">Impegno A Trasmettere Type/ImpegnoATrasmettere</a>
elements	<a href="#">Documento BOV Type/QuadroB/Modulo/RiqoQuadroB/Numero</a> <a href="#">Documento BOV Type/QuadroA/Modulo/RiqoQuadroA/NumeroDocumenti</a> <a href="#">Documento BOV Type/QuadroA/Modulo/RiqoQuadroA/NumeroFogli</a> <a href="#">Impegno A Trasmettere Type/ImpegnoATrasmettere</a>		

	<a href="#">DatiCatastaliFabbricatiTavolare_Type/PorzioneMateriale</a> <a href="#">DatiCatastaliTerreni_Type/Superficie/SuperficieAre</a> <a href="#">DatiCatastaliTerreniTavolare_Type/Superficie/SuperficieAre</a> <a href="#">DatiCatastaliTerreni_Type/Superficie/SuperficieCentiare</a> <a href="#">DatiCatastaliTerreniTavolare_Type/Superficie/SuperficieCentiare</a> <a href="#">DatiCatastaliTerreni_Type/Superficie/SuperficieEttari</a> <a href="#">DatiCatastaliTerreniTavolare_Type/Superficie/SuperficieEttari</a> <a href="#">Intestazione_Type/TipoFornitore</a> <a href="#">Firma_Revisione_Type/Soggetto</a> <a href="#">Intestazione_Type/TipoFornitore</a> <a href="#">Codice_Carica_Type</a> <a href="#">CodiceDocumentoImpostaFissaType</a> <a href="#">ImpegnoPresentazione_Type</a> <a href="#">Natura_Giuridica_Type</a> <a href="#">Situazione_Type</a> <a href="#">Stato_Type</a> <a href="#">TipologiaType</a>
simpleTypes	
facets	Kind Value annotation pattern [1-9]{1}[0-9]*
annotation	documentation Tipo semplice che identifica numeri naturali positivi con al massimo 16 cifre.
source	<pre>&lt;xs:simpleType name="DatoNP_Type"&gt;   &lt;xs:annotation&gt;     &lt;xs:documentation&gt;Tipo semplice che identifica numeri naturali positivi con al massimo 16 cifre.&lt;/xs:documentation&gt;   &lt;/xs:annotation&gt;   &lt;xs:restriction base="xs:string" value="[1-9]{1}[0-9]*"/&gt; &lt;/xs:simpleType&gt;</pre>

#### simpleType DatoNU\_Type

namespace	urn:www.agenziaentrate.gov.it:specificheTecniche:common:v2
type	restriction of <b>xs:string</b>
properties	base xs:string
used by	elements <a href="#">Impegno_A Trasmettere_Type/NumeroIscrAlboCAF</a> <a href="#">EstremiRegistrazione_Type/NumeroRegistrazione</a> <a href="#">EstremiRegistrazione_Type/SottonumeroRegistrazione</a> simpleType <a href="#">OggettoLocazione_Type</a>
facets	Kind Value annotation maxLength 16 pattern (\-[1-9] [1-9])[0-9]*
annotation	documentation Tipo semplice che identifica numeri naturali positivi e negativi con al massimo 16 cifre.
source	<pre>&lt;xs:simpleType name="DatoNU_Type"&gt;   &lt;xs:annotation&gt;     &lt;xs:documentation&gt;Tipo semplice che identifica numeri naturali positivi e negativi con al massimo 16 cifre.&lt;/xs:documentation&gt;   &lt;/xs:annotation&gt;   &lt;xs:restriction base="xs:string" value="16" value="(\-[1-9] [1-9])[0-9]*"/&gt; &lt;/xs:simpleType&gt;</pre>

#### simpleType DatoPC\_Type

namespace	urn:www.agenziaentrate.gov.it:specificheTecniche:common:v2
type	restriction of <b>xs:string</b>
properties	base xs:string
facets	Kind Value annotation

# Specifiche tecniche per la trasmissione telematica della dichiarazione dell'imposta di bollo assoluta in modo virtuale

Allegato B

	maxLength 16 pattern [0-9]?[0-9](,\d{1,3})? 100(,0{1,3})?
annotation	documentation Tipo semplice che esprime una percentuale e dunque consente valori positivi non superiori a 100, con al massimo 2 cifre decimali. Il separatore decimale previsto è la virgola.
source	<pre> &lt;xs:simpleType name="DatoPC_Type"&gt;   &lt;xs:annotation&gt;     &lt;xs:documentation&gt;Tipo semplice che esprime una percentuale e dunque consente valori positivi non superiori a 100, con al massimo 2 cifre decimali. Il separatore decimale previsto è la virgola.&lt;/xs:documentation&gt;   &lt;/xs:annotation&gt;   &lt;xs:restriction base="xs:string" value="16"&gt;     &lt;xs:maxLength value="16"/&gt;     &lt;xs:pattern value="[0-9]?[0-9](,\d{1,3})? 100(,0{1,3})?"/&gt;   &lt;/xs:restriction&gt; &lt;/xs:simpleType&gt; </pre>

## simpleType DatoPI\_Type

namespace	urn:www.agenziaentrate.gov.it:specificheTecniche:common:v2									
type	restriction of <b>xs:string</b>									
properties	base xs:string									
facets	<table border="1"> <thead> <tr> <th>Kind</th> <th>Value</th> <th>annotation</th> </tr> </thead> <tbody> <tr> <td>length</td> <td>11</td> <td></td> </tr> <tr> <td>pattern</td> <td>[0-7][0-9]{10}</td> <td></td> </tr> </tbody> </table>	Kind	Value	annotation	length	11		pattern	[0-7][0-9]{10}	
Kind	Value	annotation								
length	11									
pattern	[0-7][0-9]{10}									
annotation	documentation Tipo semplice che identifica la partita IVA rispettandone i vincoli di struttura.									
source	<pre> &lt;xs:simpleType name="DatoPI_Type"&gt;   &lt;xs:annotation&gt;     &lt;xs:documentation&gt;Tipo semplice che identifica la partita IVA rispettandone i vincoli di struttura.&lt;/xs:documentation&gt;   &lt;/xs:annotation&gt;   &lt;xs:restriction base="xs:string" value="11"&gt;     &lt;xs:length value="11"/&gt;     &lt;xs:pattern value="[0-7][0-9]{10}" /&gt;   &lt;/xs:restriction&gt; &lt;/xs:simpleType&gt; </pre>									

## simpleType DatoQU\_Type

namespace	urn:www.agenziaentrate.gov.it:specificheTecniche:common:v2									
type	restriction of <b>xs:string</b>									
properties	base xs:string									
used by	element <a href="#">Documento BOV Type/QuadroA/Modulo/RigoQuadroA/ImportoUnitario</a>									
facets	<table border="1"> <thead> <tr> <th>Kind</th> <th>Value</th> <th>annotation</th> </tr> </thead> <tbody> <tr> <td>maxLength</td> <td>16</td> <td></td> </tr> <tr> <td>pattern</td> <td>[0-9]+(,[0-9]{1,5})?</td> <td></td> </tr> </tbody> </table>	Kind	Value	annotation	maxLength	16		pattern	[0-9]+(,[0-9]{1,5})?	
Kind	Value	annotation								
maxLength	16									
pattern	[0-9]+(,[0-9]{1,5})?									
annotation	documentation Tipo semplice che identifica numeri positivi con al massimo 5 cifre decimali. La lunghezza massima prevista è di 16 caratteri, il separatore decimale previsto è la virgola.									
source	<pre> &lt;xs:simpleType name="DatoQU_Type"&gt;   &lt;xs:annotation&gt; </pre>									

Specifiche tecniche per la trasmissione telematica della dichiarazione dell'imposta di bollo assoluta in modo virtuale

Allegato B

	<pre> &lt;xs:documentation&gt;Tipo semplice che identifica numeri positivi con al massimo 5 cifre decimali. La lunghezza massima prevista è di 16 caratteri, il separatore decimale previsto è la virgola.&lt;/xs:documentation&gt; &lt;/xs:annotation&gt; &lt;xs:restriction base="xs:string" value="16"/&gt; &lt;xs:maxLength value="[0-9]+(,[0-9]{1,5})?"/&gt; &lt;/xs:restriction&gt; &lt;/xs:simpleType&gt; </pre>
--	---

simpleType **DatoTL\_Type**

namespace	urn:www.agenziaentrate.gov.it:specificheTecniche:common:v2
type	restriction of <b>xs:string</b>
properties	base xs:string
used by	elements <a href="#">FrontespizioBOV_Type/Dichiarante/Telefono</a> <a href="#">FrontespizioBOV_Type/Rappresentante/Telefono</a> <a href="#">Soggetto Fiscale_Type/Fax</a> <a href="#">Soggetto Fiscale_Type/Telefono</a> <a href="#">Dati Sottoscrittore_Type/Telefono</a>
facets	Kind Value annotation pattern [0-9]*
annotation	documentation Tipo semplice che identifica un elemento di tipo telefono
source	<pre> &lt;xs:simpleType name="DatoTL_Type"&gt; &lt;xs:annotation&gt; &lt;xs:documentation&gt;Tipo semplice che identifica un elemento di tipo telefono&lt;/xs:documentation&gt; &lt;/xs:annotation&gt; &lt;xs:restriction base="xs:string" value="[0-9]*"/&gt; &lt;/xs:restriction&gt; &lt;/xs:simpleType&gt; </pre>

simpleType **DatoVP\_Type**

namespace	urn:www.agenziaentrate.gov.it:specificheTecniche:common:v2
type	restriction of <b>xs:string</b>
properties	base xs:string
used by	elements <a href="#">Documento BOV_Type/QuadroB/Modulo/RigoQuadroB/Aliquota Imposta</a> <a href="#">Documento BOV_Type/QuadroB/Modulo/RigoQuadroB/Imponibile</a> <a href="#">Documento BOV_Type/QuadroC/Modulo/RigoQuadroC/ImpostaVersata</a> <a href="#">Documento BOV_Type/QuadroA/Modulo/RigoQuadroA/TotaleImposta</a> <a href="#">Documento BOV_Type/QuadroB/Modulo/RigoQuadroB/TotaleImposta</a> <a href="#">Documento BOV_Type/QuadroA/Modulo/TotaleImpostaQuadroA</a> <a href="#">Documento BOV_Type/QuadroB/Modulo/TotaleImpostaQuadroB</a> <a href="#">DatiCatastaliFabbricati_Type/Consistenza</a> <a href="#">DatiCatastaliFabbricatiTavolare_Type/Consistenza</a> <a href="#">DatiCatastaliTerreni_Type/RedditoDominicale</a> <a href="#">DatiCatastaliTerreniTavolare_Type/RedditoDominicale</a> <a href="#">DatiCatastaliFabbricati_Type/RenditaCatastale</a> <a href="#">DatiCatastaliFabbricatiTavolare_Type/RenditaCatastale</a>
facets	Kind Value annotation maxLength 16 pattern [0-9]+,[0-9]{2}
annotation	documentation Tipo semplice che identifica numeri positivi con 2 cifre decimali. La lunghezza massima prevista è di 16 caratteri, il separatore decimale previsto è la virgola.
source	<pre> &lt;xs:simpleType name="DatoVP_Type"&gt; </pre>

	<pre> &lt;xs:annotation&gt;   &lt;xs:documentation&gt;Tipo semplice che identifica numeri positivi con 2 cifre decimali. La   lunghezza massima prevista è di 16 caratteri, il separatore decimale previsto è la   virgola.&lt;/xs:documentation&gt; &lt;/xs:annotation&gt; &lt;xs:restriction   base="xs:string"   &lt;xs:maxLength     value="16"/&gt;   &lt;xs:pattern     value="[0-9]+,[0-9]{2}"/&gt; &lt;/xs:restriction&gt; &lt;/xs:simpleType&gt; </pre>
--	--

### simpleType **Casella\_Quadro\_Type**

namespace	urn:www.agenziaentrate.gov.it:specificheTecniche:sco:common:v3		
type	restriction of <a href="#">DatoAN_Type</a>		
properties	base cm:DatoAN_Type		
facets	Kind	Value	annotation
	pattern	(([0-9A-Z\-\_]&quot;){1}([0-9A-Z&amp;#x27; \-\. _ s / ^\(\\) À È É Ì Ò Ù Û &quot; \\ / +)*	
	enumeration	0	
	enumeration	1	
	enumeration	2	
	enumeration	3	
source	<pre> &lt;xs:simpleType   name="Casella_Quadro_Type"   base="cm:DatoAN_Type"   &lt;xs:enumeration     value="0"/&gt;   &lt;xs:enumeration     value="1"/&gt;   &lt;xs:enumeration     value="2"/&gt;   &lt;xs:enumeration     value="3"/&gt; &lt;/xs:restriction&gt; &lt;/xs:simpleType&gt; </pre>		

### simpleType **Codice\_Carica\_Type**

namespace	urn:www.agenziaentrate.gov.it:specificheTecniche:sco:common:v3		
type	restriction of <a href="#">DatoNP_Type</a>		
properties	base cm:DatoNP_Type		
used by	elements	<a href="#">FrontespizioBOV_Type/Rappresentante/CodiceCarica Dati Sottoscrittore_Type/CodiceCarica</a>	
facets	Kind	Value	annotation
	pattern	[1-9]{1}[0-9]*	
	enumeration	1	documentation Rappresentante legale, negoziale o di fatto, socio amministratore
	enumeration	2	documentation <![CDATA[Rappresentante di minore, inabilitato o interdetto, amministratore di sostegno, ovvero curatore dell'eredità giacente, amministratore dell'eredità]]>
	enumeration	3	documentation Curatore fallimentare
	enumeration	4	documentation Commissario liquidatore
	enumeration	5	documentation Commissario giudiziale
	enumeration	6	documentation <![CDATA[Rappresentante fiscale di soggetto non residente]]>
	enumeration	7	documentation

Specifiche tecniche per la trasmissione telematica della dichiarazione dell'imposta di bollo assolta in modo virtuale

Allegato B

	enumeration 8	Erede documentation <![CDATA[Liquidatore - liquidazione volontaria]]>
	enumeration 9	documentation <![CDATA[Soggetto tenuto a presentare dichiarazione in caso di operazioni straordinarie]]>
	enumeration 10	documentation <![CDATA[Rappresentante fiscale di soggetto non residente con le limitazioni di cui all'art. 44, comma 3, del D.L. n.331/1993]]>
	enumeration 11	documentation <![CDATA[Soggetto esercente l'attività tutoria del minore o interdetto in relazione alla funzione istituzionale rivestita]]>
	enumeration 12	documentation <![CDATA[Liquidatore - liquidazione volontaria di ditta individuale periodo ante messa in liquidazione]]>
	enumeration 13	documentation Amministratore di condominio
	enumeration 14	documentation <![CDATA[Soggetto che sottoscrive la dichiarazione per conto di una pubblica amministrazione]]>
	enumeration 15	documentation <![CDATA[Commissario liquidatore di una pubblica amministrazione]]>
annotation		documentation Tabella generale dei codici carica
source		<pre> &lt;xs:simpleType name="Codice_Carica_Type"&gt;   &lt;xs:annotation&gt;     &lt;xs:documentation&gt;Tabella generale dei codici carica&lt;/xs:documentation&gt;   &lt;/xs:annotation&gt;   &lt;xs:restriction base="cm:DatoNP_Type" value="1"&gt;     &lt;xs:enumeration&gt;       &lt;xs:annotation&gt;         &lt;xs:documentation&gt;Rappresentante legale, negoziale o di fatto, socio amministratore&lt;/xs:documentation&gt;       &lt;/xs:annotation&gt;     &lt;/xs:enumeration&gt;     &lt;xs:enumeration value="2"&gt;       &lt;xs:annotation&gt;         &lt;xs:documentation&gt;&lt;![CDATA[Rappresentante di minore, inabilitato o interdetto, amministratore di sostegno, ovvero curatore dell'eredità]]&gt;&lt;/xs:documentation&gt;       &lt;/xs:annotation&gt;     &lt;/xs:enumeration&gt;     &lt;xs:enumeration value="3"&gt;       &lt;xs:annotation&gt;         &lt;xs:documentation&gt;Curatore fallimentare&lt;/xs:documentation&gt;       &lt;/xs:annotation&gt;     &lt;/xs:enumeration&gt;     &lt;xs:enumeration value="4"&gt;       &lt;xs:annotation&gt;         &lt;xs:documentation&gt;Commissario liquidatore&lt;/xs:documentation&gt;       &lt;/xs:annotation&gt;     &lt;/xs:enumeration&gt;     &lt;xs:enumeration value="5"&gt;       &lt;xs:annotation&gt;         &lt;xs:documentation&gt;Commissario giudiziale&lt;/xs:documentation&gt;       &lt;/xs:annotation&gt;     &lt;/xs:enumeration&gt;     &lt;xs:enumeration value="6"&gt;       &lt;xs:annotation&gt;         &lt;xs:documentation&gt;&lt;![CDATA[Rappresentante fiscale di soggetto non residente]]&gt;&lt;/xs:documentation&gt;       &lt;/xs:annotation&gt;     &lt;/xs:enumeration&gt;   &lt;/xs:restriction&gt; &lt;/xs:simpleType&gt; </pre>

	<pre> &lt;/xs:enumeration&gt; &lt;xs:enumeration value="7"&gt;   &lt;xs:annotation&gt;     &lt;xs:documentation&gt;Erede&lt;/xs:documentation&gt;   &lt;/xs:annotation&gt; &lt;/xs:enumeration&gt; &lt;xs:enumeration value="8"&gt;   &lt;xs:annotation&gt;     &lt;xs:documentation&gt;&lt;![CDATA[Liquidatore - liquidazione volontaria]]&gt;&lt;/xs:documentation&gt;   &lt;/xs:annotation&gt; &lt;/xs:enumeration&gt; &lt;xs:enumeration value="9"&gt;   &lt;xs:annotation&gt;     &lt;xs:documentation&gt;&lt;![CDATA[Soggetto tenuto a presentare dichiarazione in caso di operazioni straordinarie]]&gt;&lt;/xs:documentation&gt;   &lt;/xs:annotation&gt; &lt;/xs:enumeration&gt; &lt;xs:enumeration value="10"&gt;   &lt;xs:annotation&gt;     &lt;xs:documentation&gt;&lt;![CDATA[Rappresentante fiscale di soggetto non residente con le limitazioni di cui all'art. 44, comma 3, del D.L. n.331/1993]]&gt;&lt;/xs:documentation&gt;   &lt;/xs:annotation&gt; &lt;/xs:enumeration&gt; &lt;xs:enumeration value="11"&gt;   &lt;xs:annotation&gt;     &lt;xs:documentation&gt;&lt;![CDATA[Soggetto esercente l'attività tutoria del minore o interdetto in relazione alla funzione istituzionale rivestita]]&gt;&lt;/xs:documentation&gt;   &lt;/xs:annotation&gt; &lt;/xs:enumeration&gt; &lt;xs:enumeration value="12"&gt;   &lt;xs:annotation&gt;     &lt;xs:documentation&gt;&lt;![CDATA[Liquidatore - liquidazione volontaria di ditta individuale periodo ante messa in liquidazione]]&gt;&lt;/xs:documentation&gt;   &lt;/xs:annotation&gt; &lt;/xs:enumeration&gt; &lt;xs:enumeration value="13"&gt;   &lt;xs:annotation&gt;     &lt;xs:documentation&gt;Amministratore di condominio&lt;/xs:documentation&gt;   &lt;/xs:annotation&gt; &lt;/xs:enumeration&gt; &lt;xs:enumeration value="14"&gt;   &lt;xs:annotation&gt;     &lt;xs:documentation&gt;&lt;![CDATA[Soggetto che sottoscrive la dichiarazione per conto di una pubblica amministrazione]]&gt;&lt;/xs:documentation&gt;   &lt;/xs:annotation&gt; &lt;/xs:enumeration&gt; &lt;xs:enumeration value="15"&gt;   &lt;xs:annotation&gt;     &lt;xs:documentation&gt;&lt;![CDATA[Commissario liquidatore di una pubblica amministrazione]]&gt;&lt;/xs:documentation&gt;   &lt;/xs:annotation&gt; &lt;/xs:enumeration&gt; &lt;/xs:restriction&gt; &lt;/xs:simpleType&gt; </pre>
--	--

Specifiche tecniche per la trasmissione telematica della dichiarazione dell'imposta di bollo  
 assoluta in modo virtuale

Allegato B

simpleType Codice_Regione_Type																																																																							
namespace	urn:www.agenziaentrate.gov.it:specificheTecniche:sco:common:v3																																																																						
type	restriction of <a href="#">DatoAN_Type</a>																																																																						
properties	base cm:DatoAN_Type																																																																						
facets	<table border="1"> <thead> <tr> <th>Kind</th> <th>Value</th> <th>annotation</th> </tr> </thead> <tbody> <tr> <td>pattern</td> <td> <math>  \begin{aligned}  &amp;([0-9A-Z-])\&amp;quot; \{1\} ([0-9A-Z\&amp;amp; ] \   \.   \.   \s   /   \^   \ (   \ )   \À   \È   \É   \Ì   \Ò   \Ù   \&amp;quot;   \\\   \+ )^*  \end{aligned}  </math> </td> <td></td> </tr> <tr><td>enumeration</td><td>1</td><td></td></tr> <tr><td>enumeration</td><td>2</td><td></td></tr> <tr><td>enumeration</td><td>3</td><td></td></tr> <tr><td>enumeration</td><td>4</td><td></td></tr> <tr><td>enumeration</td><td>5</td><td></td></tr> <tr><td>enumeration</td><td>6</td><td></td></tr> <tr><td>enumeration</td><td>7</td><td></td></tr> <tr><td>enumeration</td><td>8</td><td></td></tr> <tr><td>enumeration</td><td>9</td><td></td></tr> <tr><td>enumeration</td><td>10</td><td></td></tr> <tr><td>enumeration</td><td>11</td><td></td></tr> <tr><td>enumeration</td><td>12</td><td></td></tr> <tr><td>enumeration</td><td>13</td><td></td></tr> <tr><td>enumeration</td><td>14</td><td></td></tr> <tr><td>enumeration</td><td>15</td><td></td></tr> <tr><td>enumeration</td><td>16</td><td></td></tr> <tr><td>enumeration</td><td>17</td><td></td></tr> <tr><td>enumeration</td><td>18</td><td></td></tr> <tr><td>enumeration</td><td>19</td><td></td></tr> <tr><td>enumeration</td><td>20</td><td></td></tr> <tr><td>enumeration</td><td>21</td><td></td></tr> </tbody> </table>	Kind	Value	annotation	pattern	$  \begin{aligned}  &([0-9A-Z-])\&quot; \{1\} ([0-9A-Z\&amp; ] \   \.   \.   \s   /   \^   \ (   \ )   \À   \È   \É   \Ì   \Ò   \Ù   \&quot;   \\\   \+ )^*  \end{aligned}  $		enumeration	1		enumeration	2		enumeration	3		enumeration	4		enumeration	5		enumeration	6		enumeration	7		enumeration	8		enumeration	9		enumeration	10		enumeration	11		enumeration	12		enumeration	13		enumeration	14		enumeration	15		enumeration	16		enumeration	17		enumeration	18		enumeration	19		enumeration	20		enumeration	21		
Kind	Value	annotation																																																																					
pattern	$  \begin{aligned}  &([0-9A-Z-])\&quot; \{1\} ([0-9A-Z\&amp; ] \   \.   \.   \s   /   \^   \ (   \ )   \À   \È   \É   \Ì   \Ò   \Ù   \&quot;   \\\   \+ )^*  \end{aligned}  $																																																																						
enumeration	1																																																																						
enumeration	2																																																																						
enumeration	3																																																																						
enumeration	4																																																																						
enumeration	5																																																																						
enumeration	6																																																																						
enumeration	7																																																																						
enumeration	8																																																																						
enumeration	9																																																																						
enumeration	10																																																																						
enumeration	11																																																																						
enumeration	12																																																																						
enumeration	13																																																																						
enumeration	14																																																																						
enumeration	15																																																																						
enumeration	16																																																																						
enumeration	17																																																																						
enumeration	18																																																																						
enumeration	19																																																																						
enumeration	20																																																																						
enumeration	21																																																																						
source	<pre> &lt;xs:simpleType   name="Codice_Regione_Type"   base="cm:DatoAN_Type"&gt;   &lt;xs:restriction     base="cm:DatoAN_Type"&gt;     &lt;xs:enumeration value="1"/&gt;     &lt;xs:enumeration value="2"/&gt;     &lt;xs:enumeration value="3"/&gt;     &lt;xs:enumeration value="4"/&gt;     &lt;xs:enumeration value="5"/&gt;     &lt;xs:enumeration value="6"/&gt;     &lt;xs:enumeration value="7"/&gt;     &lt;xs:enumeration value="8"/&gt;     &lt;xs:enumeration value="9"/&gt;     &lt;xs:enumeration value="10"/&gt;     &lt;xs:enumeration value="11"/&gt;     &lt;xs:enumeration value="12"/&gt;     &lt;xs:enumeration value="13"/&gt;     &lt;xs:enumeration value="14"/&gt;     &lt;xs:enumeration value="15"/&gt;     &lt;xs:enumeration value="16"/&gt;     &lt;xs:enumeration value="17"/&gt;     &lt;xs:enumeration value="18"/&gt;     &lt;xs:enumeration value="19"/&gt;     &lt;xs:enumeration value="20"/&gt;     &lt;xs:enumeration value="21"/&gt;   &lt;/xs:restriction&gt; </pre>																																																																						



	</xs:simpleType>
--	------------------

simpleType **Natura\_Giuridica\_Type**

namespace	urn:www.agenziaentrate.gov.it:specificheTecniche:sco:common:v3		
type	restriction of <a href="#">DatoNP_Type</a>		
properties	base cm:DatoNP_Type		
used by	element	<a href="#">Soggetti Diversi Da PF Type/NaturaGiuridica</a>	
facets	Kind	Value	annotation
	pattern	[1-9]{1}[0-9]*	
	enumeration	1	documentation <![CDATA[Società in accomandita per azioni]]>
	enumeration	2	documentation <![CDATA[Società a responsabilità limitata]]>
	enumeration	3	documentation <![CDATA[Società per azioni]]>
	enumeration	4	documentation <![CDATA[Società cooperative e loro consorzi iscritti nei registri prefettizi e nello schedario della cooperazione]]>
	enumeration	5	documentation <![CDATA[Altre società cooperative]]>
	enumeration	6	documentation <![CDATA[Mutue assicuratrici]]>
	enumeration	7	documentation <![CDATA[Consorzi con personalità giuridica]]>
	enumeration	8	documentation <![CDATA[Associazioni riconosciute]]>
	enumeration	9	documentation <![CDATA[Fondazioni]]>
	enumeration	10	documentation <![CDATA[Altri enti ed istituti con personalità giuridica]]>
	enumeration	11	documentation <![CDATA[Consorzi senza personalità giuridica]]>
	enumeration	12	documentation <![CDATA[Associazioni non riconosciute e comitati]]>
	enumeration	13	documentation <![CDATA[Altre organizzazioni di persone o beni senza personalità giuridica, escluse le comunioni]]>
	enumeration	14	documentation <![CDATA[Enti pubblici economici]]>
	enumeration	15	documentation <![CDATA[Enti pubblici non economici]]>
	enumeration	16	documentation <![CDATA[Casse mutue e fondi previdenza, assistenza, pensioni o simili con o senza personalità giuridica]]>
	enumeration	17	documentation <![CDATA[Opere pie e società di mutuo soccorso]]>
	enumeration	18	documentation <![CDATA[Enti ospedalieri]]>
	enumeration	19	documentation <![CDATA[Enti ed istituti di previdenza e di assistenza sociale]]>
	enumeration	20	documentation <![CDATA[Aziende autonome di cura, soggiorno e turismo]]>
	enumeration	21	documentation <![CDATA[Aziende regionali, provinciali, comunali e loro consorzi]]>
	enumeration	22	documentation <![CDATA[Società, organizzazioni ed enti costituiti all'estero non altrimenti classificabili con sede dell'amministrazione od oggetto principale in Italia]]>
	enumeration	23	documentation <![CDATA[Società semplici ed equiparate, art.5, comma 3 lett.b del Tuir]]>
	enumeration	24	documentation <![CDATA[Società in nome collettivo ed equiparate ai sensi dell'art. 5, comma 3, lett. b, del TUIR]]>
	enumeration	25	documentation



	<pre> &lt;xs:annotation&gt;   &lt;xs:documentation&gt;&lt;![CDATA[Società in accomandita per azioni]]&gt;&lt;/xs:documentation&gt; &lt;/xs:annotation&gt; &lt;/xs:enumeration&gt; &lt;xs:enumeration value="2"&gt;   &lt;xs:annotation&gt;     &lt;xs:documentation&gt;&lt;![CDATA[Società a responsabilità limitata]]&gt;&lt;/xs:documentation&gt;   &lt;/xs:annotation&gt; &lt;/xs:enumeration&gt; &lt;xs:enumeration value="3"&gt;   &lt;xs:annotation&gt;     &lt;xs:documentation&gt;&lt;![CDATA[Società per azioni]]&gt;&lt;/xs:documentation&gt;   &lt;/xs:annotation&gt; &lt;/xs:enumeration&gt; &lt;xs:enumeration value="4"&gt;   &lt;xs:annotation&gt;     &lt;xs:documentation&gt;&lt;![CDATA[Società cooperative e loro consorzi iscritti nei registri prefettizi e nello schedario della cooperazione]]&gt;&lt;/xs:documentation&gt;   &lt;/xs:annotation&gt; &lt;/xs:enumeration&gt; &lt;xs:enumeration value="5"&gt;   &lt;xs:annotation&gt;     &lt;xs:documentation&gt;&lt;![CDATA[Altre società cooperative]]&gt;&lt;/xs:documentation&gt;   &lt;/xs:annotation&gt; &lt;/xs:enumeration&gt; &lt;xs:enumeration value="6"&gt;   &lt;xs:annotation&gt;     &lt;xs:documentation&gt;&lt;![CDATA[Mutue assicuratrici]]&gt;&lt;/xs:documentation&gt;   &lt;/xs:annotation&gt; &lt;/xs:enumeration&gt; &lt;xs:enumeration value="7"&gt;   &lt;xs:annotation&gt;     &lt;xs:documentation&gt;&lt;![CDATA[Consorzi con personalità giuridica]]&gt;&lt;/xs:documentation&gt;   &lt;/xs:annotation&gt; &lt;/xs:enumeration&gt; &lt;xs:enumeration value="8"&gt;   &lt;xs:annotation&gt;     &lt;xs:documentation&gt;&lt;![CDATA[Associazioni riconosciute]]&gt;&lt;/xs:documentation&gt;   &lt;/xs:annotation&gt; &lt;/xs:enumeration&gt; &lt;xs:enumeration value="9"&gt;   &lt;xs:annotation&gt;     &lt;xs:documentation&gt;&lt;![CDATA[Fondazioni]]&gt;&lt;/xs:documentation&gt;   &lt;/xs:annotation&gt; &lt;/xs:enumeration&gt; &lt;xs:enumeration value="10"&gt;   &lt;xs:annotation&gt;     &lt;xs:documentation&gt;&lt;![CDATA[Altri enti ed istituti con personalità giuridica]]&gt;&lt;/xs:documentation&gt;   &lt;/xs:annotation&gt; &lt;/xs:enumeration&gt; &lt;xs:enumeration value="11"&gt;   &lt;xs:annotation&gt;     &lt;xs:documentation&gt;&lt;![CDATA[Consorzi senza personalità giuridica]]&gt;&lt;/xs:documentation&gt;   &lt;/xs:annotation&gt; &lt;/xs:enumeration&gt; &lt;xs:enumeration value="12"&gt; </pre>
--	---

Specifiche tecniche per la trasmissione telematica della dichiarazione dell'imposta di bollo assoluta in modo virtuale

Allegato B

	<pre> &lt;xs:annotation&gt;   &lt;xs:documentation&gt;&lt;![CDATA[Associazioni non riconosciute e comitati ]]&gt;&lt;/xs:documentation&gt; &lt;/xs:annotation&gt; &lt;/xs:enumeration&gt; &lt;xs:enumeration value="13"&gt;   &lt;xs:annotation&gt;     &lt;xs:documentation&gt;&lt;![CDATA[Altre organizzazioni di persone o beni senza personalità giuridica, escluse le comunioni]]&gt;&lt;/xs:documentation&gt;   &lt;/xs:annotation&gt; &lt;/xs:enumeration&gt; &lt;xs:enumeration value="14"&gt;   &lt;xs:annotation&gt;     &lt;xs:documentation&gt;&lt;![CDATA[Enti pubblici economici]]&gt;&lt;/xs:documentation&gt;   &lt;/xs:annotation&gt; &lt;/xs:enumeration&gt; &lt;xs:enumeration value="15"&gt;   &lt;xs:annotation&gt;     &lt;xs:documentation&gt;&lt;![CDATA[Enti pubblici non economici]]&gt;&lt;/xs:documentation&gt;   &lt;/xs:annotation&gt; &lt;/xs:enumeration&gt; &lt;xs:enumeration value="16"&gt;   &lt;xs:annotation&gt;     &lt;xs:documentation&gt;&lt;![CDATA[Casse mutue e fondi previdenza, assistenza, pensioni o simili con o senza personalità giuridica]]&gt;&lt;/xs:documentation&gt;   &lt;/xs:annotation&gt; &lt;/xs:enumeration&gt; &lt;xs:enumeration value="17"&gt;   &lt;xs:annotation&gt;     &lt;xs:documentation&gt;&lt;![CDATA[Opere pie e società di mutuo soccorso]]&gt;&lt;/xs:documentation&gt;   &lt;/xs:annotation&gt; &lt;/xs:enumeration&gt; &lt;xs:enumeration value="18"&gt;   &lt;xs:annotation&gt;     &lt;xs:documentation&gt;&lt;![CDATA[Enti ospedalieri]]&gt;&lt;/xs:documentation&gt;   &lt;/xs:annotation&gt; &lt;/xs:enumeration&gt; &lt;xs:enumeration value="19"&gt;   &lt;xs:annotation&gt;     &lt;xs:documentation&gt;&lt;![CDATA[Enti ed istituti di previdenza e di assistenza sociale]]&gt;&lt;/xs:documentation&gt;   &lt;/xs:annotation&gt; &lt;/xs:enumeration&gt; &lt;xs:enumeration value="20"&gt;   &lt;xs:annotation&gt;     &lt;xs:documentation&gt;&lt;![CDATA[Aziende autonome di cura, soggiorno e turismo]]&gt;&lt;/xs:documentation&gt;   &lt;/xs:annotation&gt; &lt;/xs:enumeration&gt; &lt;xs:enumeration value="21"&gt;   &lt;xs:annotation&gt;     &lt;xs:documentation&gt;&lt;![CDATA[Aziende regionali, provinciali, comunali e loro consorzi]]&gt;&lt;/xs:documentation&gt;   &lt;/xs:annotation&gt; &lt;/xs:enumeration&gt; &lt;xs:enumeration value="22"&gt; </pre>
--	--

	<pre> &lt;xs:annotation&gt;   &lt;xs:documentation&gt;&lt;![CDATA[Società, organizzazioni ed enti costituiti all'estero non   altrimenti classificabili con sede dell'amministrazione od oggetto principale in   Italia]]&gt;&lt;/xs:documentation&gt; &lt;/xs:annotation&gt; &lt;/xs:enumeration&gt; &lt;xs:enumeration value="23"&gt;   &lt;xs:annotation&gt;     &lt;xs:documentation&gt;&lt;![CDATA[Società semplici ed equiparate, art.5, comma 3 lett.b del     Tuir]]&gt;&lt;/xs:documentation&gt;   &lt;/xs:annotation&gt; &lt;/xs:enumeration&gt; &lt;xs:enumeration value="24"&gt;   &lt;xs:annotation&gt;     &lt;xs:documentation&gt;&lt;![CDATA[Società in nome collettivo ed equiparate ai sensi dell'art. 5,     comma 3, lett. b, del TUIR]]&gt;&lt;/xs:documentation&gt;   &lt;/xs:annotation&gt; &lt;/xs:enumeration&gt; &lt;xs:enumeration value="25"&gt;   &lt;xs:annotation&gt;     &lt;xs:documentation&gt;&lt;![CDATA[Società in accomandita semplice]]&gt;&lt;/xs:documentation&gt;   &lt;/xs:annotation&gt; &lt;/xs:enumeration&gt; &lt;xs:enumeration value="26"&gt;   &lt;xs:annotation&gt;     &lt;xs:documentation&gt;&lt;![CDATA[Società di armamento]]&gt;&lt;/xs:documentation&gt;   &lt;/xs:annotation&gt; &lt;/xs:enumeration&gt; &lt;xs:enumeration value="27"&gt;   &lt;xs:annotation&gt;     &lt;xs:documentation&gt;&lt;![CDATA[Associazioni fra artisti e     professionisti]]&gt;&lt;/xs:documentation&gt;   &lt;/xs:annotation&gt; &lt;/xs:enumeration&gt; &lt;xs:enumeration value="28"&gt;   &lt;xs:annotation&gt;     &lt;xs:documentation&gt;&lt;![CDATA[Aziende coniugali]]&gt;&lt;/xs:documentation&gt;   &lt;/xs:annotation&gt; &lt;/xs:enumeration&gt; &lt;xs:enumeration value="29"&gt;   &lt;xs:annotation&gt;     &lt;xs:documentation&gt;&lt;![CDATA[GEIE (Gruppi europei di interesse     economico)]]&gt;&lt;/xs:documentation&gt;   &lt;/xs:annotation&gt; &lt;/xs:enumeration&gt; &lt;xs:enumeration value="30"&gt;   &lt;xs:annotation&gt;     &lt;xs:documentation&gt;&lt;![CDATA[Soggetti non residenti - Società semplici, irregolari e di     fatto]]&gt;&lt;/xs:documentation&gt;   &lt;/xs:annotation&gt; &lt;/xs:enumeration&gt; &lt;xs:enumeration value="31"&gt;   &lt;xs:annotation&gt;     &lt;xs:documentation&gt;&lt;![CDATA[Soggetti non residenti - Società in nome     collettivo]]&gt;&lt;/xs:documentation&gt;   &lt;/xs:annotation&gt; &lt;/xs:enumeration&gt; </pre>
--	--

Specifiche tecniche per la trasmissione telematica della dichiarazione dell'imposta di bollo  
 assoluta in modo virtuale

Allegato B

	<pre> &lt;xs:enumeration value="32"&gt;   &lt;xs:annotation&gt;     &lt;xs:documentation&gt;&lt;![CDATA[Soggetti non residenti - Società in accomandita semplice]]&gt;&lt;/xs:documentation&gt;   &lt;/xs:annotation&gt; &lt;/xs:enumeration&gt; &lt;xs:enumeration value="33"&gt;   &lt;xs:annotation&gt;     &lt;xs:documentation&gt;&lt;![CDATA[Soggetti non residenti - Società di armamento]]&gt;&lt;/xs:documentation&gt;   &lt;/xs:annotation&gt; &lt;/xs:enumeration&gt; &lt;xs:enumeration value="34"&gt;   &lt;xs:annotation&gt;     &lt;xs:documentation&gt;&lt;![CDATA[Soggetti non residenti - Associazioni fra professionisti]]&gt;&lt;/xs:documentation&gt;   &lt;/xs:annotation&gt; &lt;/xs:enumeration&gt; &lt;xs:enumeration value="35"&gt;   &lt;xs:annotation&gt;     &lt;xs:documentation&gt;&lt;![CDATA[Soggetti non residenti - Società in accomandita per azioni]]&gt;&lt;/xs:documentation&gt;   &lt;/xs:annotation&gt; &lt;/xs:enumeration&gt; &lt;xs:enumeration value="36"&gt;   &lt;xs:annotation&gt;     &lt;xs:documentation&gt;&lt;![CDATA[Soggetti non residenti - Società a responsabilità limitata]]&gt;&lt;/xs:documentation&gt;   &lt;/xs:annotation&gt; &lt;/xs:enumeration&gt; &lt;xs:enumeration value="37"&gt;   &lt;xs:annotation&gt;     &lt;xs:documentation&gt;&lt;![CDATA[Soggetti non residenti - Società per azioni]]&gt;&lt;/xs:documentation&gt;   &lt;/xs:annotation&gt; &lt;/xs:enumeration&gt; &lt;xs:enumeration value="38"&gt;   &lt;xs:annotation&gt;     &lt;xs:documentation&gt;&lt;![CDATA[Soggetti non residenti - Consorzi]]&gt;&lt;/xs:documentation&gt;   &lt;/xs:annotation&gt; &lt;/xs:enumeration&gt; &lt;xs:enumeration value="39"&gt;   &lt;xs:annotation&gt;     &lt;xs:documentation&gt;&lt;![CDATA[Soggetti non residenti - Altri enti ed istituti]]&gt;&lt;/xs:documentation&gt;   &lt;/xs:annotation&gt; &lt;/xs:enumeration&gt; &lt;xs:enumeration value="40"&gt;   &lt;xs:annotation&gt;     &lt;xs:documentation&gt;&lt;![CDATA[Soggetti non residenti - Associazioni riconosciute, non riconosciute e di fatto]]&gt;&lt;/xs:documentation&gt;   &lt;/xs:annotation&gt; &lt;/xs:enumeration&gt; &lt;xs:enumeration value="41"&gt;   &lt;xs:annotation&gt;     &lt;xs:documentation&gt;&lt;![CDATA[Soggetti non residenti - Fondazioni]]&gt;&lt;/xs:documentation&gt;   &lt;/xs:annotation&gt; </pre>
--	--

Specifiche tecniche per la trasmissione telematica della dichiarazione dell'imposta di bollo  
 assoluta in modo virtuale

Allegato B

<pre> &lt;/xs:enumeration&gt; &lt;xs:enumeration value="42"&gt;   &lt;xs:annotation&gt;     &lt;xs:documentation&gt;&lt;![CDATA[Soggetti non residenti - Opere pie e società di mutuo soccorso]]&gt;&lt;/xs:documentation&gt;   &lt;/xs:annotation&gt; &lt;/xs:enumeration&gt; &lt;xs:enumeration value="43"&gt;   &lt;xs:annotation&gt;     &lt;xs:documentation&gt;&lt;![CDATA[Soggetti non residenti - Altre organizzazioni di persone e di beni]]&gt;&lt;/xs:documentation&gt;   &lt;/xs:annotation&gt; &lt;/xs:enumeration&gt; &lt;xs:enumeration value="44"&gt;   &lt;xs:annotation&gt;     &lt;xs:documentation&gt;&lt;![CDATA[Soggetti non residenti - Trust]]&gt;&lt;/xs:documentation&gt;   &lt;/xs:annotation&gt; &lt;/xs:enumeration&gt; &lt;xs:enumeration value="45"&gt;   &lt;xs:annotation&gt;     &lt;xs:documentation&gt;&lt;![CDATA[Soggetti non residenti - GEIE (Gruppi europei di interesse economico)]]&gt;&lt;/xs:documentation&gt;   &lt;/xs:annotation&gt; &lt;/xs:enumeration&gt; &lt;xs:enumeration value="50"&gt;   &lt;xs:annotation&gt;     &lt;xs:documentation&gt;&lt;![CDATA[Società per azioni, aziende speciali e consorzi artt. 31, 113, 114, 115 e 116 del D.Lgs 18/8/2000 n.267]]&gt;&lt;/xs:documentation&gt;   &lt;/xs:annotation&gt; &lt;/xs:enumeration&gt; &lt;xs:enumeration value="51"&gt;   &lt;xs:annotation&gt;     &lt;xs:documentation&gt;&lt;![CDATA[Condomini]]&gt;&lt;/xs:documentation&gt;   &lt;/xs:annotation&gt; &lt;/xs:enumeration&gt; &lt;xs:enumeration value="52"&gt;   &lt;xs:annotation&gt;     &lt;xs:documentation&gt;&lt;![CDATA[Depositi IVA]]&gt;&lt;/xs:documentation&gt;   &lt;/xs:annotation&gt; &lt;/xs:enumeration&gt; &lt;xs:enumeration value="53"&gt;   &lt;xs:annotation&gt;     &lt;xs:documentation&gt;&lt;![CDATA[Società sportive dilettantistiche costituite in società di capitali senza fini di lucro]]&gt;&lt;/xs:documentation&gt;   &lt;/xs:annotation&gt; &lt;/xs:enumeration&gt; &lt;xs:enumeration value="54"&gt;   &lt;xs:annotation&gt;     &lt;xs:documentation&gt;&lt;![CDATA[Trust]]&gt;&lt;/xs:documentation&gt;   &lt;/xs:annotation&gt; &lt;/xs:enumeration&gt; &lt;xs:enumeration value="55"&gt;   &lt;xs:annotation&gt;     &lt;xs:documentation&gt;&lt;![CDATA[Amministrazioni pubbliche]]&gt;&lt;/xs:documentation&gt;   &lt;/xs:annotation&gt; &lt;/xs:enumeration&gt; &lt;xs:enumeration value="56"&gt; </pre>
--

	<pre> &lt;xs:annotation&gt;   &lt;xs:documentation&gt;&lt;![CDATA[Fondazioni          bancarie]]&gt;&lt;/xs:documentation&gt; &lt;/xs:annotation&gt; &lt;/xs:enumeration&gt; &lt;xs:enumeration          value="57"&gt;   &lt;xs:annotation&gt;     &lt;xs:documentation&gt;&lt;![CDATA[Società          europea]]&gt;&lt;/xs:documentation&gt;   &lt;/xs:annotation&gt; &lt;/xs:enumeration&gt; &lt;xs:enumeration          value="58"&gt;   &lt;xs:annotation&gt;     &lt;xs:documentation&gt;&lt;![CDATA[Società          cooperativa          europea]]&gt;&lt;/xs:documentation&gt;   &lt;/xs:annotation&gt; &lt;/xs:enumeration&gt; &lt;/xs:restriction&gt; &lt;/xs:simpleType&gt; </pre>
--	---

### simpleType Sesso\_Type

namespace	urn:www.agenziaentrate.gov.it:specificheTecniche:sco:common:v3		
type	restriction of <a href="#">DatoAN_Type</a>		
properties	base cm:DatoAN_Type		
used by	elements	<a href="#">Dati_Anagrafici_Type/Sesso</a> <a href="#">Dati_Anagrafici_Type/Sesso</a>	
facets	Kind	Value	annotation
	pattern	{([0-9A-Z-])&quot;}{1}([0-9A-Z&amp;.;] '\- \., s / ° ^\( \) À É È Ì Ò Ú Ù&quot; \  \ +)*	
	enumeration	M	documentation <![CDATA[Maschio]]>
	enumeration	F	documentation <![CDATA[Femmina]]>
source	<pre> &lt;xs:simpleType   &lt;xs:restriction     &lt;xs:enumeration       &lt;xs:annotation&gt;         &lt;xs:documentation&gt;&lt;![CDATA[Maschio]]&gt;&lt;/xs:documentation&gt;       &lt;/xs:annotation&gt;     &lt;/xs:enumeration&gt;     &lt;xs:enumeration          value="M"&gt;       &lt;xs:annotation&gt;         &lt;xs:documentation&gt;&lt;![CDATA[Femmina]]&gt;&lt;/xs:documentation&gt;       &lt;/xs:annotation&gt;     &lt;/xs:enumeration&gt;   &lt;/xs:restriction&gt; &lt;/xs:simpleType&gt; </pre>		

### simpleType Situazione\_Type

namespace	urn:www.agenziaentrate.gov.it:specificheTecniche:sco:common:v3		
type	restriction of <a href="#">DatoNP_Type</a>		
properties	base cm:DatoNP_Type		
used by	element	<a href="#">Soggetti_Diversi_Da_PF_Type/Situazione</a>	
facets	Kind	Value	annotation
	pattern	[1-9]{1}[0-	



Specifiche tecniche per la trasmissione telematica della dichiarazione dell'imposta di bollo assoluta in modo virtuale

Allegato B

	<p>enumeration 1 9)* documentation          &lt;![CDATA[Periodo di imposta che inizia dalla data di messa in liquidazione per cessazione di attività, per fallimento o per liquidazione coatta amministrativa]]&gt;</p> <p>enumeration 2 documentation          &lt;![CDATA[Periodi di imposta successivi a quello di dichiarazione di fallimento o di messa in liquidazione]]&gt;</p> <p>enumeration 3 documentation          &lt;![CDATA[Periodo d'imposta in cui ha avuto termine la liquidazione per cessazione di attività, per fallimento o per liquidazione coatta amministrativa]]&gt;</p> <p>enumeration 4 documentation          &lt;![CDATA[Periodo di imposta in cui si è verificata l'estinzione del soggetto per fusione o incorporazione]]&gt;</p> <p>enumeration 5 documentation          &lt;![CDATA[Periodo d'imposta in cui è avvenuta la trasformazione da società soggetta ad IRES in società non soggetta ad IRES o viceversa]]&gt;</p> <p>enumeration 6 documentation          &lt;![CDATA[Periodo normale d'imposta e periodo compreso tra l'inizio del periodo d'imposta e la data di messa in liquidazione]]&gt;</p> <p>enumeration 7 documentation          &lt;![CDATA[Periodo d'imposta in cui si è verificata l'estinzione del soggetto per scissione totale]]&gt;</p>
source	<pre> &lt;xs:simpleType name="Situazione_Type"&gt;   &lt;xs:restriction base="cm:DatoNP_Type"&gt;     &lt;xs:enumeration value="1"&gt;       &lt;xs:annotation&gt;         &lt;xs:documentation&gt;&lt;![CDATA[Periodo di imposta che inizia dalla data di messa in liquidazione per cessazione di attività, per fallimento o per liquidazione coatta amministrativa]]&gt;&lt;/xs:documentation&gt;       &lt;/xs:annotation&gt;     &lt;/xs:enumeration&gt;     &lt;xs:enumeration value="2"&gt;       &lt;xs:annotation&gt;         &lt;xs:documentation&gt;&lt;![CDATA[Periodi di imposta successivi a quello di dichiarazione di fallimento o di messa in liquidazione]]&gt;&lt;/xs:documentation&gt;       &lt;/xs:annotation&gt;     &lt;/xs:enumeration&gt;     &lt;xs:enumeration value="3"&gt;       &lt;xs:annotation&gt;         &lt;xs:documentation&gt;&lt;![CDATA[Periodo d'imposta in cui ha avuto termine la liquidazione per cessazione di attività, per fallimento o per liquidazione coatta amministrativa]]&gt;&lt;/xs:documentation&gt;       &lt;/xs:annotation&gt;     &lt;/xs:enumeration&gt;     &lt;xs:enumeration value="4"&gt;       &lt;xs:annotation&gt;         &lt;xs:documentation&gt;&lt;![CDATA[Periodo di imposta in cui si è verificata l'estinzione del soggetto per fusione o incorporazione]]&gt;&lt;/xs:documentation&gt;       &lt;/xs:annotation&gt;     &lt;/xs:enumeration&gt;     &lt;xs:enumeration value="5"&gt;       &lt;xs:annotation&gt;         &lt;xs:documentation&gt;&lt;![CDATA[Periodo d'imposta in cui è avvenuta la trasformazione da società soggetta ad IRES in società non soggetta ad IRES o viceversa]]&gt;&lt;/xs:documentation&gt;       &lt;/xs:annotation&gt;     &lt;/xs:enumeration&gt;     &lt;xs:enumeration value="6"&gt;       &lt;xs:annotation&gt;         &lt;xs:documentation&gt;&lt;![CDATA[Periodo normale d'imposta e periodo compreso tra l'inizio del periodo d'imposta e la data di messa in liquidazione]]&gt;&lt;/xs:documentation&gt;       &lt;/xs:annotation&gt;     &lt;/xs:enumeration&gt;   &lt;/xs:restriction&gt; &lt;/xs:simpleType&gt;         </pre>

	<pre> &lt;/xs:enumeration&gt; &lt;xs:enumeration value="7"&gt;   &lt;xs:annotation&gt;     &lt;xs:documentation&gt;&lt;![CDATA[Periodo d'imposta in cui si è verificata l'estinzione del soggetto per scissione totale]]&gt;&lt;/xs:documentation&gt;   &lt;/xs:annotation&gt; &lt;/xs:enumeration&gt; &lt;/xs:restriction&gt; &lt;/xs:simpleType&gt; </pre>
--	--

simpleType **Stato\_Type**

namespace	urn:www.agenziaentrate.gov.it:specificheTecniche:sco:common:v3																		
type	restriction of <a href="#">DatoNP_Type</a>																		
properties	base cm:DatoNP_Type																		
used by	element <a href="#">Soggetti Diversi Da PF_Type/Stato</a>																		
facets	<table border="1"> <thead> <tr> <th>Kind</th> <th>Value</th> <th>annotation</th> </tr> </thead> <tbody> <tr> <td>pattern</td> <td>[1-9]{1}[0-9]*</td> <td></td> </tr> <tr> <td>enumeration</td> <td>1</td> <td>documentation &lt;![CDATA[Soggetto in normale attività]]&gt;</td> </tr> <tr> <td>enumeration</td> <td>2</td> <td>documentation &lt;![CDATA[Soggetto in liquidazione per cessazione di attività]]&gt;</td> </tr> <tr> <td>enumeration</td> <td>3</td> <td>documentation &lt;![CDATA[Soggetto in fallimento o in liquidazione coatta amministrativa]]&gt;</td> </tr> <tr> <td>enumeration</td> <td>4</td> <td>documentation &lt;![CDATA[Soggetto estinto]]&gt;</td> </tr> </tbody> </table>	Kind	Value	annotation	pattern	[1-9]{1}[0-9]*		enumeration	1	documentation <![CDATA[Soggetto in normale attività]]>	enumeration	2	documentation <![CDATA[Soggetto in liquidazione per cessazione di attività]]>	enumeration	3	documentation <![CDATA[Soggetto in fallimento o in liquidazione coatta amministrativa]]>	enumeration	4	documentation <![CDATA[Soggetto estinto]]>
Kind	Value	annotation																	
pattern	[1-9]{1}[0-9]*																		
enumeration	1	documentation <![CDATA[Soggetto in normale attività]]>																	
enumeration	2	documentation <![CDATA[Soggetto in liquidazione per cessazione di attività]]>																	
enumeration	3	documentation <![CDATA[Soggetto in fallimento o in liquidazione coatta amministrativa]]>																	
enumeration	4	documentation <![CDATA[Soggetto estinto]]>																	
source	<pre> &lt;xs:simpleType name="Stato_Type"&gt;   &lt;xs:restriction base="cm:DatoNP_Type"&gt;     &lt;xs:enumeration value="1"&gt;       &lt;xs:annotation&gt;         &lt;xs:documentation&gt;&lt;![CDATA[Soggetto in normale attività]]&gt;&lt;/xs:documentation&gt;       &lt;/xs:annotation&gt;     &lt;/xs:enumeration&gt;     &lt;xs:enumeration value="2"&gt;       &lt;xs:annotation&gt;         &lt;xs:documentation&gt;&lt;![CDATA[Soggetto in liquidazione per cessazione di attività]]&gt;&lt;/xs:documentation&gt;       &lt;/xs:annotation&gt;     &lt;/xs:enumeration&gt;     &lt;xs:enumeration value="3"&gt;       &lt;xs:annotation&gt;         &lt;xs:documentation&gt;&lt;![CDATA[Soggetto in fallimento o in liquidazione coatta amministrativa]]&gt;&lt;/xs:documentation&gt;       &lt;/xs:annotation&gt;     &lt;/xs:enumeration&gt;     &lt;xs:enumeration value="4"&gt;       &lt;xs:annotation&gt;         &lt;xs:documentation&gt;&lt;![CDATA[Soggetto estinto]]&gt;&lt;/xs:documentation&gt;       &lt;/xs:annotation&gt;     &lt;/xs:enumeration&gt;   &lt;/xs:restriction&gt; &lt;/xs:simpleType&gt; </pre>																		

Specifiche tecniche per la trasmissione telematica della dichiarazione dell'imposta di bollo assolta in modo virtuale

Allegato B

simpleType <b>Eventi_Ecc_Type</b>			
namespace	urn:www.agenziaentrate.gov.it:specificheTecniche:sco:common:v3		
type	restriction of <b>xs:string</b>		
properties	base <b>xs:string</b>		
facets	Kind	Value	annotation
	enumeration	1	documentation <![CDATA[Vittime di richieste estorsive e dell'usura]]>
	enumeration	2	documentation <![CDATA[Soggetti residenti o aventi sede legale o operativa nel territorio dei comuni colpiti dal sisma del 20 e 29 maggio 2012]]>
	enumeration	3	documentation <![CDATA[Soggetti interessati dall'emergenza umanitaria legata all'afflusso di migranti dal Nord Africa]]>
	enumeration	4	documentation <![CDATA[Soggetti interessati dalle eccezionali avversità atmosferiche verificatesi nel mese di ottobre 2011 nel territorio delle province di La Spezia e Massa Carrara]]>
	enumeration	5	documentation <![CDATA[Soggetti colpiti dalle eccezionali avversità atmosferiche verificatesi nei giorni dal 4 all'8 novembre 2011, nel mese di marzo 2011 e nel periodo dal 18 febbraio al 1 marzo 2011]]>
	enumeration	6	documentation <![CDATA[Soggetti colpiti dalle eccezionali avversità atmosferiche verificatesi il giorno 22 novembre 2011 nel territorio della provincia di Messina]]>
	enumeration	7	documentation <![CDATA[Soggetti colpiti da altri eventi eccezionali]]>
source	<pre> &lt;xs:simpleType name="Eventi_Ecc_Type"   &lt;xs:restriction base="xs:string"     &lt;xs:enumeration value="1"&gt;       &lt;xs:annotation&gt;         &lt;xs:documentation&gt;&lt;![CDATA[Vittime di richieste estorsive e dell'usura]]&gt;&lt;/xs:documentation&gt;       &lt;/xs:annotation&gt;     &lt;/xs:enumeration&gt;     &lt;xs:enumeration value="2"&gt;       &lt;xs:annotation&gt;         &lt;xs:documentation&gt;&lt;![CDATA[Soggetti residenti o aventi sede legale o operativa nel territorio dei comuni colpiti dal sisma del 20 e 29 maggio 2012]]&gt;&lt;/xs:documentation&gt;       &lt;/xs:annotation&gt;     &lt;/xs:enumeration&gt;     &lt;xs:enumeration value="3"&gt;       &lt;xs:annotation&gt;         &lt;xs:documentation&gt;&lt;![CDATA[Soggetti interessati dall'emergenza umanitaria legata all'afflusso di migranti dal Nord Africa]]&gt;&lt;/xs:documentation&gt;       &lt;/xs:annotation&gt;     &lt;/xs:enumeration&gt;     &lt;xs:enumeration value="4"&gt;       &lt;xs:annotation&gt;         &lt;xs:documentation&gt;&lt;![CDATA[Soggetti interessati dalle eccezionali avversità atmosferiche verificatesi nel mese di ottobre 2011 nel territorio delle province di La Spezia e Massa Carrara]]&gt;&lt;/xs:documentation&gt;       &lt;/xs:annotation&gt;     &lt;/xs:enumeration&gt;     &lt;xs:enumeration value="5"&gt;       &lt;xs:annotation&gt;         &lt;xs:documentation&gt;&lt;![CDATA[Soggetti colpiti dalle eccezionali avversità atmosferiche verificatesi nei giorni dal 4 all'8 novembre 2011, nel mese di marzo 2011 e nel periodo dal 18 febbraio al 1 marzo 2011]]&gt;&lt;/xs:documentation&gt;       &lt;/xs:annotation&gt;     &lt;/xs:enumeration&gt;     &lt;xs:enumeration value="6"&gt; </pre>		

Specifiche tecniche per la trasmissione telematica della dichiarazione dell'imposta di bollo assolta in modo virtuale

Allegato B

	<pre> &lt;xs:annotation&gt;   &lt;xs:documentation&gt;&lt;![CDATA[Soggetti colpiti dalle eccezionali avversità atmosferiche verificatesi il giorno 22 novembre 2011 nel territorio della provincia di Messina]]&gt;&lt;/xs:documentation&gt; &lt;/xs:annotation&gt; &lt;/xs:enumeration&gt; &lt;xs:enumeration value="7"&gt;   &lt;xs:annotation&gt;     &lt;xs:documentation&gt;&lt;![CDATA[Soggetti colpiti da altri eventi eccezionali]]&gt;&lt;/xs:documentation&gt;   &lt;/xs:annotation&gt; &lt;/xs:enumeration&gt; &lt;/xs:restriction&gt; &lt;/xs:simpleType&gt; </pre>
--	---

### simpleType Estero

namespace	urn:www.agenziaentrate.gov.it:specificheTecniche:common:v2
type	restriction of <b>xs:string</b>
properties	base xs:string
used by	simpleTypes <a href="#">PE_Type</a> <a href="#">PENonTavolare_Type</a> <a href="#">PN_Type</a>
facets	Kind enumeration Value EE annotation
source	<pre> &lt;xs:simpleType name="Estero"&gt;   &lt;xs:restriction base="xs:string"&gt;     &lt;xs:enumeration value="EE"/&gt;   &lt;/xs:restriction&gt; &lt;/xs:simpleType&gt; </pre>

### simpleType PE\_Type

namespace	urn:www.agenziaentrate.gov.it:specificheTecniche:common:v2
type	union of ( <a href="#">ProvincieItaliane</a> , <a href="#">Estero</a> )
used by	element <a href="#">Domicilio EE_Type/Provincia</a>
annotation	documentation Tipo semplice costituito dalle sigle delle provincie italiane in vigore e dalla sigla "EE" che indica un paese estero.
source	<pre> &lt;xs:simpleType name="PE_Type"&gt;   &lt;xs:annotation&gt;     &lt;xs:documentation&gt;Tipo semplice costituito dalle sigle delle provincie italiane in vigore e dalla sigla "EE" che indica un paese estero.&lt;/xs:documentation&gt;   &lt;/xs:annotation&gt;   &lt;xs:union memberTypes="ProvincieItaliane Estero"/&gt; &lt;/xs:simpleType&gt; </pre>

### simpleType PN\_Type

namespace	urn:www.agenziaentrate.gov.it:specificheTecniche:common:v2
type	union of ( <a href="#">ProvincieItaliane</a> , <a href="#">ProvincieCroate</a> , <a href="#">Estero</a> )
used by	elements <a href="#">Dati Anagrafici_Type/ProvinciaNascita</a> <a href="#">Dati Anagrafici_Type/ProvinciaNascita</a>

# Specifiche tecniche per la trasmissione telematica della dichiarazione dell'imposta di bollo assolta in modo virtuale

## Allegato B

annotation	documentation Tipo semplice costituito dalle sigle delle provincie italiane in vigore, dalle sigle delle provincie croate di Fiume, Pola e Zara e dalla sigla "EE" che indica un paese estero.
source	<pre> &lt;xs:simpleType name="PN_Type"&gt;   &lt;xs:annotation&gt;     &lt;xs:documentation&gt;Tipo semplice costituito dalle sigle delle provincie italiane in vigore, dalle sigle delle provincie croate di Fiume, Pola e Zara e dalla sigla "EE" che indica un paese estero.&lt;/xs:documentation&gt;   &lt;/xs:annotation&gt;   &lt;xs:union memberTypes="ProvinciItaliane ProvincieCroate Estero"/&gt; &lt;/xs:simpleType&gt; </pre>

### simpleType PR\_Type

namespace	urn:www.agenziaentrate.gov.it:specificheTecniche:common:v2
type	union of ( <a href="#">ProvinciItaliane</a> )
used by	elements <a href="#">Domicilio Ita Type/Provincia Domicilio Ita Type/Provincia</a>
annotation	documentation Tipo semplice costituito dalle sigle delle provincie italiane in vigore.
source	<pre> &lt;xs:simpleType name="PR_Type"&gt;   &lt;xs:annotation&gt;     &lt;xs:documentation&gt;Tipo semplice costituito dalle sigle delle provincie italiane in vigore.&lt;/xs:documentation&gt;   &lt;/xs:annotation&gt;   &lt;xs:union memberTypes="ProvinciItaliane"/&gt; &lt;/xs:simpleType&gt; </pre>

### simpleType ProvincieCroate

namespace	urn:www.agenziaentrate.gov.it:specificheTecniche:common:v2												
type	restriction of <b>xs:string</b>												
properties	base xs:string												
used by	simpleType <a href="#">PN_Type</a>												
facets	<table border="1"> <thead> <tr> <th>Kind</th> <th>Value</th> <th>annotation</th> </tr> </thead> <tbody> <tr> <td>enumeration</td> <td>FU</td> <td>documentation Fiume</td> </tr> <tr> <td>enumeration</td> <td>PL</td> <td>documentation Pola</td> </tr> <tr> <td>enumeration</td> <td>ZA</td> <td>documentation Zara</td> </tr> </tbody> </table>	Kind	Value	annotation	enumeration	FU	documentation Fiume	enumeration	PL	documentation Pola	enumeration	ZA	documentation Zara
Kind	Value	annotation											
enumeration	FU	documentation Fiume											
enumeration	PL	documentation Pola											
enumeration	ZA	documentation Zara											
source	<pre> &lt;xs:simpleType name="ProvincieCroate"&gt;   &lt;xs:restriction base="xs:string"&gt;     &lt;xs:enumeration value="FU"&gt;       &lt;xs:annotation&gt;         &lt;xs:documentation&gt;Fiume&lt;/xs:documentation&gt;       &lt;/xs:annotation&gt;     &lt;/xs:enumeration&gt;     &lt;xs:enumeration value="PL"&gt;       &lt;xs:annotation&gt;         &lt;xs:documentation&gt;Pola&lt;/xs:documentation&gt;       &lt;/xs:annotation&gt;     &lt;/xs:enumeration&gt;     &lt;xs:enumeration value="ZA"&gt;       &lt;xs:annotation&gt;         &lt;xs:documentation&gt;Zara&lt;/xs:documentation&gt;       &lt;/xs:annotation&gt;     &lt;/xs:enumeration&gt;   &lt;/xs:restriction&gt; &lt;/xs:simpleType&gt; </pre>												

Specifiche tecniche per la trasmissione telematica della dichiarazione dell'imposta di bollo  
 assolta in modo virtuale

Allegato B

	<pre>                 &lt;xs:documentation&gt;Zara&lt;/xs:documentation&gt;             &lt;/xs:annotation&gt;         &lt;/xs:enumeration&gt;     &lt;/xs:restriction&gt; &lt;/xs:simpleType&gt;             </pre>
--	--

**simpleType ProvincieItaliane**

namespace	urn:www.agenziaentrate.gov.it:specificheTecniche:common:v2		
type	restriction of <b>xs:string</b>		
properties	base xs:string		
used by	simpleTypes	<a href="#">PE Type</a> <a href="#">PN Type</a> <a href="#">PR Type</a>	
facets	Kind	Value	annotation
	enumeration	AG	
	enumeration	AL	
	enumeration	AN	
	enumeration	AO	
	enumeration	AP	
	enumeration	AQ	
	enumeration	AR	
	enumeration	AT	
	enumeration	AV	
	enumeration	BA	
	enumeration	BG	
	enumeration	BI	
	enumeration	BL	
	enumeration	BN	
	enumeration	BO	
	enumeration	BR	
	enumeration	BS	
	enumeration	BT	
	enumeration	BZ	
	enumeration	CA	
	enumeration	CB	
	enumeration	CE	
	enumeration	CH	
	enumeration	CI	
	enumeration	CL	
	enumeration	CN	
	enumeration	CO	
	enumeration	CR	
	enumeration	CS	
	enumeration	CT	
	enumeration	CZ	
	enumeration	EN	
	enumeration	FC	
	enumeration	FE	
	enumeration	FG	

Specifiche tecniche per la trasmissione telematica della dichiarazione dell'imposta di bollo  
assolta in modo virtuale

Allegato B

enumeration	FI
enumeration	FM
enumeration	FR
enumeration	GE
enumeration	GO
enumeration	GR
enumeration	IM
enumeration	IS
enumeration	KR
enumeration	LC
enumeration	LE
enumeration	LI
enumeration	LO
enumeration	LT
enumeration	LU
enumeration	MB
enumeration	MC
enumeration	ME
enumeration	MI
enumeration	MN
enumeration	MO
enumeration	MS
enumeration	MT
enumeration	NA
enumeration	NO
enumeration	NU
enumeration	OG
enumeration	OR
enumeration	OT
enumeration	PA
enumeration	PC
enumeration	PD
enumeration	PE
enumeration	PG
enumeration	PI
enumeration	PN
enumeration	PO
enumeration	PR
enumeration	PT
enumeration	PU
enumeration	PV
enumeration	PZ
enumeration	RA
enumeration	RC
enumeration	RE
enumeration	RG
enumeration	RI
enumeration	RM

Specifiche tecniche per la trasmissione telematica della dichiarazione dell'imposta di bollo  
 assolta in modo virtuale

Allegato B

	enumeration RN enumeration RO enumeration SA enumeration SI enumeration SO enumeration SP enumeration SR enumeration SS enumeration SV enumeration TA enumeration TE enumeration TN enumeration TO enumeration TP enumeration TR enumeration TS enumeration TV enumeration UD enumeration VA enumeration VB enumeration VC enumeration VE enumeration VI enumeration VR enumeration VS enumeration VT enumeration VV																																																																																	
annotation	documentation  <p style="text-align: center;">Elenco delle provincie italiane in vigore, valori ammessi:</p> <table style="margin-left: auto; margin-right: auto;"> <tr><td>Agrigento</td><td>AG</td><td></td></tr> <tr><td>Alessandria</td><td></td><td>AL</td></tr> <tr><td>Ancona</td><td></td><td>AN</td></tr> <tr><td>Aosta</td><td>AO</td><td></td></tr> <tr><td>Ascoli Piceno</td><td>AP</td><td></td></tr> <tr><td>L'Aquila</td><td>AQ</td><td></td></tr> <tr><td>Arezzo</td><td></td><td>AR</td></tr> <tr><td>Asti</td><td></td><td>AT</td></tr> <tr><td>Avellino</td><td>AV</td><td></td></tr> <tr><td>Bari</td><td></td><td>BA</td></tr> <tr><td>Bergamo</td><td></td><td>BG</td></tr> <tr><td>Biella</td><td></td><td>BI</td></tr> <tr><td>Belluno</td><td></td><td>BL</td></tr> <tr><td>Benevento</td><td></td><td>BN</td></tr> <tr><td>Bologna</td><td></td><td>BO</td></tr> <tr><td>Brindisi</td><td>BR</td><td></td></tr> <tr><td>Brescia</td><td></td><td>BS</td></tr> <tr><td>Barletta-Andria-Trani</td><td>BT</td><td></td></tr> <tr><td>Bolzano</td><td></td><td>BZ</td></tr> <tr><td>Cagliari</td><td>CA</td><td></td></tr> <tr><td>Campobasso</td><td></td><td>CB</td></tr> <tr><td>Caserta</td><td></td><td>CE</td></tr> <tr><td>Chieti</td><td></td><td>CH</td></tr> <tr><td>Carbonia-Iglesias</td><td>CI</td><td></td></tr> <tr><td>Caltanissetta</td><td>CL</td><td></td></tr> <tr><td>Cuneo</td><td></td><td>CN</td></tr> <tr><td>Como</td><td></td><td>CO</td></tr> </table>	Agrigento	AG		Alessandria		AL	Ancona		AN	Aosta	AO		Ascoli Piceno	AP		L'Aquila	AQ		Arezzo		AR	Asti		AT	Avellino	AV		Bari		BA	Bergamo		BG	Biella		BI	Belluno		BL	Benevento		BN	Bologna		BO	Brindisi	BR		Brescia		BS	Barletta-Andria-Trani	BT		Bolzano		BZ	Cagliari	CA		Campobasso		CB	Caserta		CE	Chieti		CH	Carbonia-Iglesias	CI		Caltanissetta	CL		Cuneo		CN	Como		CO
Agrigento	AG																																																																																	
Alessandria		AL																																																																																
Ancona		AN																																																																																
Aosta	AO																																																																																	
Ascoli Piceno	AP																																																																																	
L'Aquila	AQ																																																																																	
Arezzo		AR																																																																																
Asti		AT																																																																																
Avellino	AV																																																																																	
Bari		BA																																																																																
Bergamo		BG																																																																																
Biella		BI																																																																																
Belluno		BL																																																																																
Benevento		BN																																																																																
Bologna		BO																																																																																
Brindisi	BR																																																																																	
Brescia		BS																																																																																
Barletta-Andria-Trani	BT																																																																																	
Bolzano		BZ																																																																																
Cagliari	CA																																																																																	
Campobasso		CB																																																																																
Caserta		CE																																																																																
Chieti		CH																																																																																
Carbonia-Iglesias	CI																																																																																	
Caltanissetta	CL																																																																																	
Cuneo		CN																																																																																
Como		CO																																																																																



Specifiche tecniche per la trasmissione telematica della dichiarazione dell'imposta di bollo  
 assoluta in modo virtuale

Allegato B

	Cremona		CR
	Cosenza		CS
	Catania		CT
	Catanzaro		CZ
	Enna		EN
	Forlì-Cesena	FC	
	Ferrara		FE
	Foggia		FG
	Firenze		FI
	Fermo		FM
	Frosinone		FR
	Genova		GE
	Gorizia		GO
	Grosseto	GR	
	Imperia		IM
	Isernia		IS
	Crotone		KR
	Lecco		LC
	Lecce		LE
	Livorno		LI
	Lodi		LO
	Latina		LT
	Lucca		LU
	Monza e Brianza	MB	
	Macerata	MC	
	Messina		ME
	Milano		MI
	Mantova		MN
	Modena		MO
	Massa e Carrara	MS	
	Matera		MT
	Napoli		NA
	Novara		NO
	Nuoro		NU
	Ogliastra	OG	
	Oristano	OR	
	Olbia-Tempio	OT	
	Palermo		PA
	Piacenza	PC	
	Padova		PD
	Pescara		PE
	Perugia		PG
	Pisa		PI
	Pordenone		PN
	Prato		PO
	Parma		PR
	Pistoia		PT
	Pesaro e Urbino	PU	
	Pavia		PV
	Potenza		PZ
	Ravenna		RA
	Reggio Calabria	RC	
	Reggio Emilia	RE	
	Ragusa		RG
	Rieti		RI
	Roma		RM
	Rimini		RN
	Rovigo		RO
	Salerno		SA
	iena		SI
	Sondrio		SO
	La Spezia		SP
	Siracusa	SR	
	Sassari		SS
	Savona		SV
	Taranto		TA
	Teramo		TE
	Trento		TN
	Torino		TO
	Trapani		TP
	Terni		TR
	Trieste		TS

Specifiche tecniche per la trasmissione telematica della dichiarazione dell'imposta di bollo  
 assolta in modo virtuale

Allegato B

	Treviso Udine Varese Verbano-Cusio-Ossola VB Vercelli VC Venezia Vicenza Verona Medio Campidano VS Viterbo VT Vibo Valentia VV	TV UD VA   VE VI VR  VS VT VV
source	<xs:simpleType name="ProvincieItaliane"> <xs:annotation> <xs:documentation>                     Elenco delle provincie italiane in vigore, valori ammessi:  Agrigento AG Alessandria AL Ancona AN Aosta AO Ascoli Piceno AP L'Aquila AQ Arezzo AR Asti AT Avellino AV Bari BA Bergamo BG Biella BI Belluno BL Benevento BN Bologna BO Brindisi BR Brescia BS Barletta-Andria-Trani BT Bolzano BZ Cagliari CA Campobasso CB Caserta CE Chieti CH Carbonia-Iglesias CI Caltanissetta CL Cuneo CN Como CO Cremona CR Cosenza CS Catania CT Catanzaro CZ Enna EN Forli-Cesena FC Ferrara FE Foggia FG Firenze FI Fermo FM Frosinone FR Genova GE Gorizia GO Grosseto GR	

Specifiche tecniche per la trasmissione telematica della dichiarazione dell'imposta di bollo  
 assolta in modo virtuale

Allegato B

	Imperia		IM	
	Isernia		IS	
	Crotone			KR
	Lecco		LC	
	Lecce		LE	
	Livorno		LI	
	Lodi		LO	
	Latina		LT	
	Lucca		LU	
	Monza e Brianza		MB	
	Macerata		MC	
	Messina			ME
	Milano		MI	
	Mantova			MN
	Modena			MO
	Massa e Carrara		MS	
	Matera		MT	
	Napoli		NA	
	Novara		NO	
	Nuoro		NU	
	Ogliastra		OG	
	Oristano		OR	
	Olbia-Tempio	OT		
	Palermo			PA
	Piacenza		PC	
	Padova		PD	
	Pescara			PE
	Perugia		PG	
	Pisa		PI	
	Pordenone		PN	
	Prato		PO	
	Parma		PR	
	Pistoia		PT	
	Pesaro e Urbino		PU	
	Pavia		PV	
	Potenza			PZ
	Ravenna			RA
	Reggio Calabria		RC	
	Reggio Emilia	RE		
	Ragusa		RG	
	Rieti		RI	
	Roma		RM	
	Rimini		RN	
	Rovigo		RO	
	Salerno		SA	
	Siena		SI	
	Sondrio		SO	
	La Spezia		SP	
	Siracusa		SR	
	Sassari		SS	
	Savona		SV	
	Taranto		TA	
	Teramo		TE	
	Trento		TN	
	Torino		TO	
	Trapani		TP	
	Terni		TR	



<xs:enumeration	value="IM"/>
<xs:enumeration	value="IS"/>
<xs:enumeration	value="KR"/>
<xs:enumeration	value="LC"/>
<xs:enumeration	value="LE"/>
<xs:enumeration	value="LI"/>
<xs:enumeration	value="LO"/>
<xs:enumeration	value="LT"/>
<xs:enumeration	value="LU"/>
<xs:enumeration	value="MB"/>
<xs:enumeration	value="MC"/>
<xs:enumeration	value="ME"/>
<xs:enumeration	value="MI"/>
<xs:enumeration	value="MN"/>
<xs:enumeration	value="MO"/>
<xs:enumeration	value="MS"/>
<xs:enumeration	value="MT"/>
<xs:enumeration	value="NA"/>
<xs:enumeration	value="NO"/>
<xs:enumeration	value="NU"/>
<xs:enumeration	value="OG"/>
<xs:enumeration	value="OR"/>
<xs:enumeration	value="OT"/>
<xs:enumeration	value="PA"/>
<xs:enumeration	value="PC"/>
<xs:enumeration	value="PD"/>
<xs:enumeration	value="PE"/>
<xs:enumeration	value="PG"/>
<xs:enumeration	value="PI"/>
<xs:enumeration	value="PN"/>
<xs:enumeration	value="PO"/>
<xs:enumeration	value="PR"/>
<xs:enumeration	value="PT"/>
<xs:enumeration	value="PU"/>
<xs:enumeration	value="PV"/>
<xs:enumeration	value="PZ"/>
<xs:enumeration	value="RA"/>
<xs:enumeration	value="RC"/>
<xs:enumeration	value="RE"/>
<xs:enumeration	value="RG"/>
<xs:enumeration	value="RI"/>
<xs:enumeration	value="RM"/>
<xs:enumeration	value="RN"/>
<xs:enumeration	value="RO"/>
<xs:enumeration	value="SA"/>
<xs:enumeration	value="SI"/>
<xs:enumeration	value="SO"/>
<xs:enumeration	value="SP"/>
<xs:enumeration	value="SR"/>
<xs:enumeration	value="SS"/>
<xs:enumeration	value="SV"/>
<xs:enumeration	value="TA"/>
<xs:enumeration	value="TE"/>
<xs:enumeration	value="TN"/>
<xs:enumeration	value="TO"/>
<xs:enumeration	value="TP"/>
<xs:enumeration	value="TR"/>

Specifiche tecniche per la trasmissione telematica della dichiarazione dell'imposta di bollo assoluta in modo virtuale

Allegato B

<pre>&lt;xs:enumeration &lt;xs:enumeration &lt;xs:enumeration &lt;xs:enumeration &lt;xs:enumeration &lt;xs:enumeration &lt;xs:enumeration &lt;xs:enumeration &lt;xs:enumeration &lt;xs:enumeration &lt;/xs:restriction&gt; &lt;/xs:simpleType&gt;</pre>	<pre>value="TS"/&gt; value="TV"/&gt; value="UD"/&gt; value="VA"/&gt; value="VB"/&gt; value="VC"/&gt; value="VE"/&gt; value="VI"/&gt; value="VR"/&gt; value="VS"/&gt; value="VT"/&gt; value="VV"/&gt;</pre>
---	--